



**CD-плеер / ресивер
FM / MW / LW / RDS**

**CDA-9855R
CDA-9853R**

MLX MP3



Руководство по эксплуатации

Официальный эксклюзивный дистрибьютор

TRIA INTERNATIONAL INC.

ул. Шарикоподшипниковская, д. 13А

Москва, Россия

тел. 095.221.6.122

www.tria.ru

Гарантийный ремонт

СЕРВИС-ЦЕНТР «СтудиоСаунд Сервис»

Каширский проезд, д. 17, стр. 1, эт. 1

Москва, Россия

Тел.: 748.03.60

Факс: 748.03.59

Пожалуйста, ознакомьтесь с данным руководством перед началом эксплуатации аппарата.



Благодаря чейнджерам компакт-дисков Alpine вы получите дополнительное наслаждение!

Больше музыки с чейнджерами компакт-дисков Alpine!

CHA-S634 представляет собой высококачественный чейнджер на 6 дисков с новым преобразователем M DAC, возможностью воспроизведения дисков формата CD-R/RW и MP3 и совместимый с CD-текстом. CHA-1214, поддерживающий Ai-NET, вмещает 12 дисков. CHM-S630 с шиной M-Bus – сверхкомпактный чейнджер на 6 дисков с возможностью воспроизведения дисков формата CD-R/RW.

Содержание



МЕРЫ ПРЕДОСТОРОЖНОСТИ

МЕРЫ ПРЕДОСТОРОЖНОСТИ.....	5
Управление с помощью сенсорной панели GlideTouch™	9
Основные операции	
Включение и выключение питания.....	10
Инициализация системы.....	10
Открытие и закрытие откидывающегося дисплея.....	11
Регулировка угла наклона дисплея.....	11
Регулировка громкости	12
Снятие и установка передней панели	12
Радиоприемник	
Прослушивание радиопередач.....	13
Сохранение радиостанций в памяти вручную.....	14
Автоматическое сохранение радиостанций в памяти	14
Настройка на сохраненные в памяти радиостанции	14
Поиск радиостанций по названиям.....	15
Поиск радиостанций по частоте.....	15
Режим RDS	
Установка режима RDS и прием RDS-станций.....	16
Вызов предварительно установленных RDS-станций.....	17
Прием региональных (местных) RDS-станций	17
Установка PI SEEK	18
Прием информации о дорожном движении	18
Настройка PTY (по типу программы)	19
Прием информации о дорожном движении во время прослушивания компакт-диска или радиопередачи.....	20
Приоритетный прием выбранного типа программы	21
Отображение радио-текста	22

Проигрыватель CD/MP3/WMA-дисков

Воспроизведение	22
Повторное воспроизведение.....	25
M.I.X. (Воспроизведение в случайной последовательности).....	25
Режим ознакомительного прослушивания	26
Поиск звуковых дорожек с помощью CD-текста	27
Поиск файлов / папок по названию (для MP3/WMA-дисков).....	27
Функция быстрого поиска.....	28
Информация о формате MP3/WMA.....	29

Настройка звука

Регулировка баланса «левый-правый»/баланса «фронт-тыл»/возврат в режим заводских настроек (DEFEAT).....	32
Предустановки эквалайзера.....	32
Выбор пользовательских настроек эквалайзера.....	33
Настройка и сохранение в памяти установок параметрического эквалайзера.....	34
Изменение и сохранение в памяти настроек графического эквалайзера.....	34
Вызов настроек эквалайзера из памяти.....	35
Разделительный фильтр (кроссовер).....	36
Настройка и сохранение в памяти установок разделительного фильтра.....	37
Вызов настроек разделительного фильтра из памяти.....	39
О временной коррекции	39
Выбор единиц измерения временной коррекции.....	42
Установка и сохранение в памяти значений временной коррекции.....	42
Вызов настроек временной коррекции из памяти.....	43
Настройка функции расширения динамического диапазона (MX).....	43

Прочие функции

Отображение на дисплее заглавий/текста.....	45
Ввод заглавий дисков/названий радиостанций.....	49
Стирание заглавий дисков/названий радиостанций.....	50
Режим затемнения дисплея (BLACKOUT) (только для CDA-9855R).....	50
Установка канала связи «Amplifier Link».....	50
Отображение на дисплее информации о внешнем усилителе.....	51
Изменение цвета подсветки отдельных кнопок.....	52
Изменение цвета подсветки всех кнопок.....	53

Система «i-Personalize™»

Справочная информация о системе «i-Personalize™».....	54
Загрузка данных.....	55

УСТАНОВКА

Общие настройки

Воспроизведение MP3/WMA-данных (режим PLAY).....	58
Функция звукового подтверждения нажатия кнопок (BEEP).....	58
Режим приглушения звука (MUTE).....	58
Настройка внешнего цифрового входа.....	58
Отключение функции эквалайзера при подключении внешних устройств.....	58
Режим приглушения звука на время поступления вызова.....	58
Подключение дополнительных источников (AUX) по схеме V-Link.....	59
Подключение внешнего усилителя.....	59
Настройка для лево- и правостороннего руля управления.....	60

Настройка тюнера

Выравнивание уровней сигнала источников.....	60
Переключение режимов тюнера.....	60

Настройка звуковых параметров	
Включение/выключение сабвуфера.....	60
Установка сабвуферной системы.....	61
Установка значения крутизны характеристики для широкополосных акустических систем (TW SETUP).....	61
Подсоединение совместимого с оптическим цифровым входом звукового процессора и не поддерживающего Ai-NET DVD-проигрывателя.....	61

Настройка визуальных параметров	
Регулировка яркости подсветки дисплея.....	62
Настройка уровня подсветки дисплея.....	62
Выбор способа прокручивания текстовых сообщений.....	62
Прокручивание на дисплее текстовых сообщений.....	62
Настройка контрастности дисплея (только для CDA-9853R).....	62
Выбор шрифта для отображения на дисплее (только для CDA-9855R).....	63
Установка режима отображения температуры внешнего усилителя.....	63
Отображение индикаторов уровня звукового сигнала (только для CDA-9853R).....	63
Выбор типа анимационной заставки дисплея (только для CDA-9855R).....	63

Демонстрационный режим	
Демонстрационный режим.....	63

iPod™-плеер (приобретается дополнительно)	
Воспроизведение.....	64
Поиск необходимой песни.....	64
Поиск с помощью плей-листа.....	64
Поиск по имени исполнителя.....	65
Поиск по названию альбома.....	66
Функция быстрого поиска.....	66
Воспроизведение в случайном порядке (M.I.X.).....	67
Повторное воспроизведение.....	68
Отображение текста.....	68

Чейнджер компакт-дисков (опция)	
Управление чейнджером компакт-дисков (приобретается дополнительно).....	69
Воспроизведение MP3 файлов с помощью чейнджера компакт-дисков (опция).....	70
Управление несколькими чейнджерами компакт-дисков (опция).....	71

Пульт ДУ	
Элементы управления пульта дистанционного управления (только для CDA-9855R).....	72
Управление процессором звука (только для CDA-9855R).....	73
Замена элементов питания (только для CDA-9855R).....	73

Справочная информация	
Возможные неполадки и способы их устранения.....	74
Технические характеристики.....	79

Установка и подсоединения	
Внимание.....	80
Предостережения.....	81
Меры предосторожности.....	81
Установка.....	82
Подсоединения.....	84

МЕРЫ ПРЕДОСТОРОЖНОСТИ

ПРЕДУПРЕЖДЕНИЕ



ПРЕДУПРЕЖДЕНИЕ

Данный символ предупреждает пользователя о наличии важных инструкций по эксплуатации. Несоблюдение данных инструкций может привести к травме или смертельному исходу.

НЕ ОТВЛЕКАЙТЕ ВАШЕ ВНИМАНИЕ НА УПРАВЛЕНИЕ СИСТЕМОЙ ВО ВРЕМЯ ДВИЖЕНИЯ.

Управление некоторыми функциями данной системы во время движения может отвлечь внимание водителя от дороги и стать причиной несчастного случая. Поэтому управление аппаратом необходимо осуществлять после полной остановки автомобиля в безопасном месте.

УСТАНОВЛИВАЙТЕ ТАКОЙ УРОВЕНЬ ГРОМКОСТИ, ПРИ КОТОРОМ ВЫ МОЖЕТЕ СПЫШАТЬ ВНЕШНИЕ ШУМЫ ВО ВРЕМЯ ДВИЖЕНИЯ.

Несоблюдение этого требования может стать причиной несчастного случая.

ЗАПРЕЩАЕТСЯ РАЗБИРАТЬ ИЛИ МОДИФИЦИРОВАТЬ ДАННЫЙ АППАРАТ.

Данные действия могут привести к несчастному случаю, возгоранию или поражению электрическим током.

УСТАНОВЛИВАЙТЕ СИСТЕМУ ТОЛЬКО В АВТОМОБИЛЯХ С 12 В ОТРИЦАТЕЛЬНЫМ (-) ЗАЗЕМЛЕНИЕМ.

(В случае сомнений проконсультируйтесь у вашего дилера).

Невыполнение этого требования может стать причиной возгорания и т.п.

ХРАНИТЕ НЕБОЛЬШИЕ ПРЕДМЕТЫ, НАПРИМЕР, БАТАРЕЙКИ ВНЕ ДОСЯГАЕМОСТИ ДЕТЕЙ.

В том случае, если они будут проглочены, немедленно обратитесь к врачу.

ПРИ ЗАМЕНЕ ПРЕДОХРАНИТЕЛЕЙ ИСПОЛЬЗУЙТЕ АНАЛОГИЧНЫЕ ПО НОМИНАЛУ.

В противном случае, может произойти возгорание или поражение электрическим током.

НЕ ПЕРЕКРЫВАЙТЕ ВЕНТИЛЯЦИОННЫЕ ПРОРЕЗИ И ПАНЕЛИ РАДИАТОРА.

Подобные действия могут стать причиной внутреннего перегрева и возгорания.

ПОДКЛЮЧАЙТЕ СИСТЕМУ ТОЛЬКО К ИСТОЧНИКУ ПОСТОЯННОГО ТОКА 12В.

Использование иных источников питания может стать причиной возгорания, электрического удара и прочих повреждений.

НЕ ДОПУСКАЙТЕ ПОПАДАНИЯ РУК, ПАЛЬЦЕВ И ПОСТОРОННИХ ПРЕДМЕТОВ В ЗАГРУЗОЧНЫЕ ПАЗЫ ИЛИ ЗАЗОРЫ.

Подобные действия могут стать причиной несчастного случая или вывода из строя вашего устройства.



ВНИМАНИЕ

Данный символ предупреждает пользователя о наличии важных инструкций по эксплуатации. Несоблюдение требований данных инструкций может привести к травме или выходу из строя вашего устройства.

В СЛУЧАЕ НЕИСПРАВНОСТИ НЕМЕДЛЕННО ПРЕКРАТИТЕ ЭКСПЛУАТАЦИЮ АППАРАТА. Несоблюдение данных инструкций может привести к несчастному случаю или травме. Верните автомагнитола вашему авторизованному дилеру Alpine или в ближайший сервисный центр Alpine.

НЕ УСТАНАВЛИВАЙТЕ НОВЫЕ ЭЛЕМЕНТЫ ПИТАНИЯ ВМЕСТЕ СО СТАРЫМИ. СОБЛЮДАЙТЕ ПОЛЯРНОСТЬ ПРИ УСТАНОВКЕ.

При установке элементов питания убедитесь в соблюдении приведенной схемы полярности (+ и -). Повреждение или вытекание содержимого элементов питания могут стать причиной возгорания или травмы.

ДЕРЖИТЕ ПАЛЬЦЫ КАК МОЖНО ДАЛЬШЕ ОТ ДВИЖУЩИХСЯ ПАНЕЛИ УПРАВЛЕНИЯ И ДИСПЛЕЯ.

В противном случае существует риск получения травмы или повреждения системы.



МЕРЫ ПРЕДОСТОРОЖНОСТИ

Чистка

Производите периодическую чистку аппарата с помощью мягкой сухой ткани. Для удаления жирных пятен смочите ткань в чистой воде. Использование чистящих средств может привести к стиранию краски или повреждению пластиковых деталей корпуса.

Система тепловой защиты

Перед включением аппарата, убедитесь, что температура в салоне автомобиля находится в пределах между +60°C (+140°F) и -10°C (+14°F).

Конденсация влаги

Во время воспроизведения компакт-диска вы можете уловить колебания звука, вызванные конденсацией. В этом случае извлеките диск из аппарата и выждите около одного часа до полного испарения влаги.

Поврежденные диски

Не пытайтесь воспроизвести треснувшие, поцарапанные или деформированные диски. Использование некачественного диска может сильно повредить механизм воспроизведения.

Уход

При возникновении проблем не пытайтесь починить аппарат собственными силами. Верните его дилеру "Alpine" или отнесите в ближайшую Сервисную службу "Alpine" для его ремонта.

Никогда не производите следующих действий:

Не пытайтесь задержать движение диска или вытянуть его обратно во время автоматической загрузки диска в приемное устройство проигрывателя компакт-дисков.

Не пытайтесь вставить диск, если отключено электропитание аппарата.



Установка дисков

В ваш проигрыватель компакт-дисков можно одновременно установить только один диск. Не пытайтесь загрузить более одного диска.

Диск должен загружаться в аппарат этикеткой вверх. Ваш проигрыватель автоматически вытолкнет диск наружу при его неправильной загрузке. Если проигрыватель продолжает выталкивать правильно установленный диск, нажмите на переключатель сброса (RESET) острым предметом, например, шариковой ручкой. При движении по очень плохой дороге, во время воспроизведения записи могут появляться пропуски, но это не грозит повреждениями проигрывателю или поверхности диска.

Новые диски

При неправильной установке диска или при установке диска с неровными поверхностями, проигрыватель автоматически вытолкнет такой диск наружу. Если при правильной установке нового диска он был вытолкнут наружу, проведите пальцем по внешнему краю и по краю центрального отверстия диска. Маленькие неровности или заусеницы могут быть причиной сбоев в процессе загрузки диска. Чтобы устранить заусеницы, проведите по внешнему краю диска и по краю центрального отверстия шариковой ручкой или подобным предметом, затем вставьте диск обратно в приемное устройство.

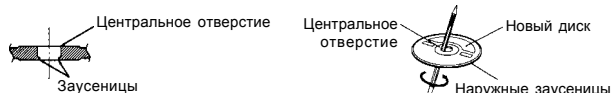

Диски нестандартной конфигурации

Используйте только круглые диски. Никогда не пользуйтесь дисками иной конфигурации, так как это может привести к выходу из строя механизма вашего аппарата.



Место установки

Не устанавливайте CDA-9855R/CDA-9853R в местах, подверженных воздействию следующих факторов:

- прямого солнечного света и жары;
- высокой влажности и воды;
- чрезмерной запыленности;
- сильной вибрации.

Правильное обращение с компакт-дисками

При использовании диска не роняйте его. Держите диск таким образом, чтобы не оставлять отпечатки пальцев на его поверхности. Не приклеивайте пленку, бумагу или самоклеющиеся наклейки на диск. Не пишите на диске.



Чистка диска

Отпечатки пальцев, пыль и грязь на поверхности диска могут привести к пропускам во время воспроизведения. Для чистки диска протрите его поверхность мягкой чистой тканью в направлении от центра к внешнему краю. При сильном загрязнении поверхности диска смочите ткань в слабом растворе моющего средства.



Принадлежности для диска

В продаже имеются различные принадлежности, предназначенные для защиты поверхности диска и улучшения качества звучания. Однако большинство из них влияет на толщину и/или диаметр диска. Использование подобных принадлежностей может привести к несоответствию диска стандартным техническим характеристикам и создать проблемы при работе проигрывателя. Мы не рекомендуем использование подобных принадлежностей на дисках, воспроизводимых на проигрывателях компакт-дисков «Alpine».



Прозрачная бумага



Стабилизатор диска

Обращение с компакт-дисками (CD / CD-R / CD-RW)

- Не касайтесь поверхности диска.
- Не подвергайте диски воздействию солнечных лучей.
- Не приклеивайте этикетки и не пишите на поверхности дисков.
- Очищайте поверхность диска от пыли.
- Убедитесь, что края диска свободны от заусениц.
- Не используйте имеющиеся в свободной продаже принадлежности для дисков.

Не оставляйте диск в автомобиле или в приемном устройстве на длительное время. Никогда не подвергайте диски воздействию солнечных лучей. Высокие температуры и влажность могут повредить компакт-диск, что может привести к невозможности его дальнейшего использования.

Примечание относительно использования дисков формата CD-R/CD-RW

- В случае невозможности воспроизведения дисков CD-R/CD-RW убедитесь в том, что была завершена сессия (финализация).
- При необходимости выполните финализацию диска CD-R/CD-RW и попробуйте воспроизвести его еще раз.

Примечания относительно используемых дисков

Для воспроизведения в вашей системе предназначены только диски, снабженные указанной ниже маркировкой.



При использовании неспецифицированных компакт-дисков нормальное воспроизведение не гарантируется.

На данной системе вы можете воспроизводить аудио записи, записанные в форматах CD-R (записываемые CD) / CD-RW (перезаписываемые CD). Вы также имеете возможность воспроизводить диски CD-R/CD-RW, содержащие аудио файлы формата MP3/WMA.

- Не гарантируется воспроизведение на данной системе следующих компакт-дисков: Треснувших компакт-дисков, компакт-дисков с отпечатками пальцев, компакт-дисков, подвергнувшихся воздействию высоких температур или солнечных лучей (например, оставленных в автомобиле или приемном устройстве данной системы), компакт-дисков, записанных в нестабильных условиях записи, компакт-дисков, не предназначенных для воспроизведения в аудио системах, компакт-дисков с некорректной записью, а также защищенных от копирования компакт-дисков.
- Используйте диски с файлами MP3/WMA, записанными в поддерживаемом данной системой формате. За более подробной информацией обратитесь к стр. 29-31.

“Windows Media” и логотип “Windows” являются товарными знаками или зарегистрированными торговыми марками Microsoft Corporation в США и/или других странах.

Apple, логотип Apple и iPod являются товарными знаками Apple Computer, Inc, зарегистрированными в США и других странах.

Операции, выполняемые с сенсорной панели GlideTouch™

- 1 Коснитесь или нажмите на необходимый сектор сенсорной панели (GlideTouch™).

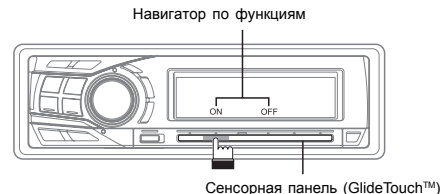

Нажмите любую из 6-ти имеющихся позиций на **сенсорной панели**, соответствующей отображенной на дисплее функции. Например, для выбора опции ON нажмите на **сенсорную панель** непосредственно под тем местом, где на дисплее отображается ON. В данном руководстве эти действия описываются следующим образом: «Измените данную настройку, нажав на **сенсорную панель** в точке, расположенной под индикатором функции ON или OFF».

- 2 Переместите ваш палец на сенсорной панели влево или вправо.

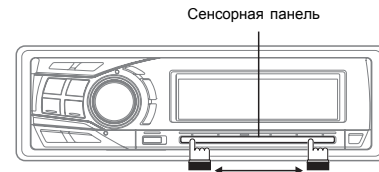

Прикоснитесь пальцем к **сенсорной панели** и плавно переместите его влево или вправо. Отображаемые на дисплее параметры или таблицы будут изменяться по мере перемещения вашего пальца по **сенсорной панели**.

В случае необходимости выбора параметра, расположенного на следующей странице «перелистните» страницу в соответствии с приведенными ниже указаниями:

- Коснитесь пальцем и не отрывайте его как минимум 3 секунды в той точке **сенсорной панели**, которая соответствует следующей странице. Для перелистывания страниц в порядке убывания их номеров удерживайте ваш палец в левой части сенсорной панели. Для перелистывания страниц в порядке возрастания их номеров удерживайте ваш палец в правой части сенсорной панели.
- Быстро переместите ваш палец по **сенсорной панели** в направлении искомой страницы.

Основные операции

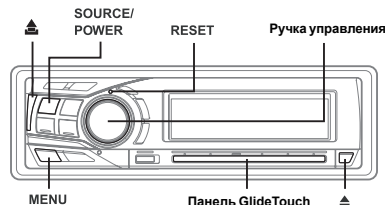

Включение и выключение питания

Для включения системы нажмите кнопку **SOURCE/POWER**.

- Систему можно включить нажатием любой кнопки, кроме кнопки .

Для выключения системы еще раз нажмите и удерживайте не менее 2-х секунд кнопку **SOURCE/POWER**.

- При первом включении системы уровень громкости принимает значение 12.

Инициализация системы

Обязательно нажмите кнопку **RESET** при первом включении аппарата, после установки CD-чейнджера или другого устройства, а также после замены автомобильного аккумулятора.

1 Выключите питание аппарата.

2 Нажмите кнопку **RESET**, используя шариковую ручку или другой заостренный предмет.

Открытие и закрытие откидывающегося дисплея

Нажмите кнопку .

Откидывающийся дисплей откроется



Для того, чтобы закрыть дисплей, еще раз нажмите кнопку .

- Предохраняйте открытый дисплей от ударов и толчков, так как это может привести к выходу системы из строя.
- В условиях низких температур и сразу же после включения аппарата дисплей может быть тусклым, однако по истечении времени яркость дисплея придет в норму.
- При закрытии дисплея он остановится в положении установленного ранее угла наклона.

Внимание

Во избежание повреждений механизма и получения травм не прикасайтесь к дисплею во время его движения, а также не допускайте приближения к нему других предметов. Задняя стенка дисплея при обычных условиях эксплуатации достаточно сильно нагревается, что нормально и не указывает на неисправность. Не касайтесь задней стенки дисплея.

Регулировка угла наклона дисплея

Откидывающийся дисплей может фиксироваться под тремя различными углами в зависимости от предпочтений пользователя.

1 Нажмите кнопку **MENU**.

2 Перемещая палец по **сенсорной панели** влево или вправо, выберите установку TILT (TILT ADJUST). Нажмите на **сенсорную панель** в точке, расположенной под индикацией TILT (TILT ADJUST).

3 Для настройки угла наклона дисплея нажимайте на **сенсорную панель** под опциями UP (вверх) или DOWN (вниз).

- Для возврата к предыдущему экрану выберите установку **RETURN**.

Откидывающийся дисплей

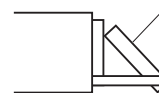

4 Для возврата в нормальный режим нажмите и удерживайте не менее 2-х секунд кнопку **MENU**.

- Выбранный угол наклона дисплея сохраняется в памяти. Нет необходимости повторно настраивать угол наклона при следующем включении питания.
- В случае, если в процессе настройки или сохранения выбранных в режиме MENU параметров будет нажата кнопка **MENU**, дисплей переключается в режим отображения предыдущего экрана.
- Для возврата в нормальный режим нажмите на **сенсорную панель** в режиме настроечного меню под установкой **RETURN**.

Внимание

Во избежание повреждений механизма и получения травм не прикасайтесь к дисплею во время его движения, а также не допускайте приближения к нему других предметов. Задняя стенка дисплея при обычных условиях эксплуатации достаточно сильно нагревается, что нормально и не указывает на неисправность. Не касайтесь задней стенки дисплея.

Регулировка громкости

Вращая **ручку управления**, установите требуемый уровень громкости.

Снятие и установка передней панели

Снятие передней панели

- 1 Отключите питание системы.
- 2 Нажимайте кнопку , расположенную в левом верхнем углу, до выхода панели из ее ниши.
- 3 Возьмитесь за левую сторону панели и снимите ее с прибора.



- При использовании в нормальных условиях панель управления может нагреваться (в особенности это касается соединительных разъемов). Однако это не является неисправностью.
- Храните панель управления в предназначенном для этой цели специальном футляре.

Установка передней панели

- 1 Вначале вставьте правую сторону передней панели в соответствующее гнездо. Совместите паз на передней панели с выступом в нише системы.
- 2 Прижмите левую сторону передней панели к нише системы до ее полной фиксации.

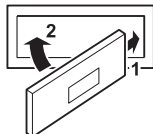

- Перед тем, как присоединить переднюю панель, убедитесь в отсутствии грязи и пыли в местах соединения и посторонних предметов между панелью и системой.
- Осторожно установите панель, придерживая ее за края с тем, чтобы избежать случайного нажатия кнопок.

Радиоприемник

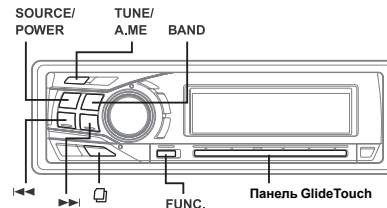

Прослушивание радиопередач

- 1 Последовательно нажимайте кнопку **SOURCE/POWER**, пока на дисплее не отобразится радиочастота.
- 2 Последовательно нажимая кнопку **BAND**, выберите радиоволновый диапазон.
FM1 → FM2 → FM3 → MW → LW → FM1
- 3 Используя кнопку **TUNE/A.ME**, выберите режим настройки.

CDA-9855R:

DX (режим удаленного приема) → LOCAL (режим местного приема) → MANUAL (ручной режим) → DX

CDA-9853R:

DX SEEK (режим удаленного приема) → SEEK (режим местного приема) → OFF (ручной режим) → DX SEEK

- Заводская установка по умолчанию - режим удаленного приема (DX).

Режим удаленного приема:





происходит автоматическая настройка на все принимаемые станции (настройка в режиме автопоиска).

Режим местного приема:

происходит настройка только на станции с сильным сигналом передатчика (настройка в режиме автопоиска).

Ручной режим:

поиск частоты осуществляется вручную в пошаговом режиме (ручная настройка).

- 4 С помощью кнопки  или  настройтесь на требуемую радиостанцию. При удерживании кнопки  или  частота на дисплее будет изменяться в непрерывном режиме.

- При настройке на стереофоническую радиостанцию FM диапазона на дисплее загорается индикатор «ST».
- В случае с мод. CDA-9855R вы можете выполнить настройку тюнера с помощью сенсорной панели. С помощью кнопки **FUNC** выберите режим управления выбранным источником. Затем нажмите на **сенсорную панель** в точке, расположенной непосредственно под индикацией данной функции на дисплейной панели.

Сохранение радиостанций в памяти вручную

1 Выберите радиочастотный диапазон и настройтесь на станцию, которую вы хотите сохранить в памяти предварительных установок.

2 Активизируйте режим предварительной настройки, выбрав с помощью кнопки **FUNC** опцию «Preset Mode».

Каждое нажатие данной кнопки переключает между следующими режимами: Source select mode (Режим выбора источника) → Audio function mode (Режим настройки звуковых параметров) → Preset mode (Режим предварительной настройки) → Source operation mode* (Режим управления источником*) → Source select mode.

* Только для CDA-9855R.

3 Выберите любой из номеров предустановок (с 1 по 6), перемещая палец влево или вправо по **сенсорной панели**. Под выбранным номером предустановки нажмите и удерживайте не менее 2-х секунд сектор на **сенсорной панели** под выбранным номером предустановки.

Выбранная станция сохраняется в памяти тюнера. На дисплее отобразится частотный диапазон, номер предварительной установки и частота сохраненной в памяти радиостанции.

- *Всего в блоке памяти можно сохранить до 30 станций (по 6 станций в каждом из следующих поддиапазонов: FM1, FM2, FM3, MW и LW).*
- *Если вы сохраните станцию в ячейке памяти, которая уже занята какой-либо станцией, она стирается и в нее заносится новая станция.*

Автоматическое сохранение радиостанций в памяти

1 Последовательно нажимайте кнопку **BAND**, пока на экране дисплея не отобразится интересующий вас радиоволновый диапазон.

2 Нажмите и удерживайте не менее 2-х секунд кнопку **TUNE/A.M.E.**

При работе в режиме автоматического сохранения на экране дисплея будет изменяться частотный ряд. Тюнер автоматически осуществит поиск и сохранит в памяти 6 радиостанций с сильным сигналом в выбранном поддиапазоне (в порядке убывания силы сигнала). Эти станции будут запрограммированы в памяти под кнопками 1 + 6 в соответствии с силой сигнала передатчика. После заполнения блока памяти тюнер перейдет к трансляции радиостанции, занесенной в ячейку памяти под номером 1.

- *Если ни одна из станций не была занесена в память, тюнер вернется к трансляции, которую вы прослушивали до момента начала процедуры автоматического сохранения.*

Настройка на сохраненные в памяти радиостанции

1 Последовательно нажимайте кнопку **BAND**, пока на экране дисплея не отобразится требуемый радиоволновый диапазон.

2 Активизируйте режим предварительной настройки, выбрав с помощью кнопки **FUNC** опцию «Preset Mode».

Каждое нажатие данной кнопки переключает между следующими режимами: Source select mode (Режим выбора источника) → Audio function mode (Режим настройки звуковых параметров) → Preset mode (Режим предварительной настройки) → Source operation mode* (Режим управления источником*) → Source select mode.

* Только для CDA-9855R.

3 Выберите любой из номеров предустановок (с 1 по 6), перемещая палец влево или вправо по **сенсорной панели**. Под выбранным номером предустановки нажмите на **сенсорную панель** под выбранным номером предустановки.

На дисплее отобразится частотный диапазон, номер предварительной установки и частота выбранной станции.

Поиск радиостанций по названиям

Радиостанции, для которых были введены названия, могут быть найдены по этим названиям во время прослушивания текущей радиостанции.

1 Для включения режима поиска радиостанций по названиям нажмите кнопку  в режиме тюнера.

Активизируется режим поиска.

2 В течение 10 секунд выберите необходимое заглавие, перемещая палец влево или вправо по **сенсорной панели**. Затем нажмите на **сенсорную панель** под выбранным заглавием.

Начнется прием радиостанции с выбранным заглавием.

- *Для отмены режима поиска радиостанций по названиям нажмите и удерживайте не менее 2-х сек. кнопку .*
- *В случае продолжительного касания любой точки на **сенсорной панели** заглавия радиостанций на дисплее будут прокручиваться в непрерывном режиме.*
- *Вы можете ускорить процесс поиска, быстро перемещая ваш палец на **сенсорной панели** с целью пропуска радиостанций.*
- *Если выбранная станция не имеет названия, на дисплее в течение 2-х сек. отображается сообщение «NO TITLE».*
- *С помощью данной функции может быть найдена любая радиостанция. Названия радиостанций отображаются в том порядке, в котором они были введены.*

Функция поиска радиостанций по частоте

Процедуру поиска радиостанции можно ускорить путем ввода ее частоты.

1 Для включения режима быстрого поиска радиостанции нажмите в режиме тюнера кнопку  и удерживайте ее не менее 2-х сек.

2 В течение 10 секунд выберите необходимое значение частоты, перемещая палец влево или вправо по **сенсорной панели**. Затем нажмите на **сенсорную панель** под выбранной радиочастотой.

Начнется прием радиостанции на выбранной частоте.

- *Для отмены режима быстрого поиска нажмите и удерживайте не менее 2-х сек. кнопку .*
- *В случае продолжительного касания любой точки на **сенсорной панели** значения радиочастот на дисплее будут прокручиваться в непрерывном режиме.*
- *Вы можете ускорить процесс поиска частоты, быстро перемещая ваш палец на **сенсорной панели** с целью пропуска радиочастот.*

Режим RDS

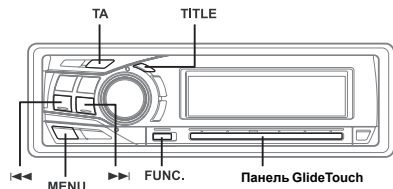

Установка режима RDS и прием RDS-станций

Система RDS (Radio Data System - Система передачи данных по радио) представляет собой радиоинформационную систему, использующую поднесущую частоту 57 кГц радиовещания в FM диапазоне. Система RDS позволяет вам получать различную информацию, например, о ситуации на дорогах, названиях станций, и автоматически перенастраивается на более мощный передатчик, транслирующий ту же самую программу.

1 Активируйте режим настройки звуковых параметров, выбрав с помощью кнопки **FUNC** опцию «Audio function mode».

Каждое нажатие данной кнопки переключает между следующими режимами: Source select mode (Режим выбора источника) → Audio function mode (Режим настройки звуковых параметров) → Preset mode (Режим предварительной настройки) → Source operation mode* (Режим управления источником*) → Source select mode.

* Только для CDA-9855R.

2 Выберите режим AF, перемещая палец по **сенсорной панели** влево или вправо. Для активизации режима RDS нажмите на **сенсорную панель** под индикацией режима AF.

3 Нажимая кнопку **◀** или **▶**, настройтесь на желаемую RDS-станцию.

4 Для выхода из режима RDS нажмите кнопку **FUNC.**, либо активируйте режим настройки звуковых параметров нажатием на **сенсорную панель**.

5 Выберите режим настройки звуковых параметров (AF), перемещая палец влево или вправо по **сенсорной панели**. Затем нажмите на **сенсорную панель** под индикацией режима AF.

- При приеме сигнала о чрезвычайной ситуации (PTY 31) на дисплее автоматически выводится сообщение "ALARM".

Информационная база данных RDS включает в себя следующие позиции:

- PI - опознавание программ
- PS - отображение наименования станции
- AF - список альтернативных частот
- TR - информация о дорожном движении
- TA - объявления о дорожном движении
- PTY - тип программы
- EON - система многоканальной дорожной информации

Вызов предварительно установленных RDS-станций

1 Активируйте режим настройки звуковых параметров, выбрав с помощью кнопки **FUNC** опцию «Audio function mode».

Каждое нажатие данной кнопки переключает между следующими режимами: Source select mode (Режим выбора источника) → Audio function mode (Режим настройки звуковых параметров) → Preset mode (Режим предварительной настройки) → Source operation mode* (Режим управления источником*) → Source select mode.

* Только для CDA-9855R.

2 Выберите режим AF, перемещая палец по **сенсорной панели** влево или вправо. Для активизации режима RDS нажмите на **сенсорную панель** под индикацией режима AF.

3 Активируйте режим предварительной настройки, выбрав с помощью кнопки **FUNC** опцию «Preset Mode».

4 Выберите любой из номеров предустановок (с 1 по 6), перемещая палец влево или вправо по **сенсорной панели**. Под выбранным номером предустановки нажмите точку на **сенсорной панели** под выбранным номером предустановки.

Если сигнал передатчика окажется слабым, система автоматически произведет поиск и настройку на более мощную станцию из списка AF (альтернативных частот).

5 Если предварительно сохраненная станция и станции из списка AF не принимаются, активируйте установку PI SEEK (см. ниже).

Система выполнит повторный поиск станций в списке PI (опознавание программ). Если в этом районе нет принимаемых станций, система отобразит на дисплее частоту выбранной вами станции и номер предварительной установки погаснет. Если уровень сигнала региональной (местной) станции, на которую выполнена настройка, слишком слаб для приема, нажмите ту же кнопку предварительной установки для настройки на региональную станцию другой местности (района).

- *Предварительная установка RDS станций описана в главе "РАДИОПРИЕМНИК". Предварительная установка RDS станций возможна только в поддиапазонах FM1, FM2 и FM3.*

Прием региональных (местных) RDS-станций

1 Нажмите кнопку **MENU**.

2 Выберите установку SETUP, перемещая палец влево или вправо по **сенсорной панели**. Затем нажмите на **сенсорную панель** под индикацией SETUP. На дисплее отобразится главное настроечное меню (SETUP).

3 Выберите установку TUNER, перемещая палец влево или вправо по **сенсорной панели**. Затем нажмите на **сенсорную панель** под индикацией TUNER. На дисплее отобразится меню настроек тюнера (TUNER SETUP).

4 Выберите установку RDS REGIONAL, перемещая палец влево или вправо по **сенсорной панели**. Затем нажмите на **сенсорную панель** под индикацией RDS REGIONAL.

5 Нажмите на **сенсорную панель** под опцией ON или OFF на дисплее навигатора по функциям.
В режиме RDS REGIONAL OFF аппарат автоматически настраивается на прием соответствующей местной RDS-станции.

6 Для возврата в нормальный режим нажмите и удерживайте не менее 2-х секунд кнопку **MENU**.

- В случае, если в процессе настройки или сохранения выбранных в режиме MENU параметров будет нажата кнопка **MENU**, дисплей переключается в режим отображения предыдущего экрана.
- Для возврата в нормальный режим нажмите на **сенсорную панель** в режиме настроенного меню под установкой RETURN.

Установка PI SEEK

1 Нажмите кнопку **MENU**.

2 Выберите установку SETUP, перемещая палец влево или вправо по **сенсорной панели**. Затем нажмите на **сенсорную панель** под индикацией SETUP.
На дисплее отобразится главное настроечное меню (SETUP).

3 Выберите установку TUNER, перемещая палец влево или вправо по **сенсорной панели**. Затем нажмите на **сенсорную панель** под индикацией TUNER.
На дисплее отобразится меню настроек тюнера (TUNER SETUP).

4 Выберите установку PI SEEK, перемещая палец влево или вправо по **сенсорной панели**. Затем нажмите на **сенсорную панель** под индикацией PI SEEK.

5 Нажмите на **сенсорную панель** под опцией ON или OFF на дисплее навигатора по функциям.

6 Для возврата в нормальный режим нажмите и удерживайте не менее 2-х секунд кнопку **MENU**.

- В случае, если в процессе настройки или сохранения выбранных в режиме MENU параметров будет нажата кнопка **MENU**, дисплей переключается в режим отображения предыдущего экрана.
- Для возврата в нормальный режим нажмите на **сенсорную панель** в режиме настроенного меню под установкой RETURN.

Прием информации о дорожном движении

1 Для включения режима приема информации о дорожном движении последовательно нажимайте кнопку **TA**, пока на дисплее не загорится индикатор «TA».

2 Для выбора нужной вам станции, передающей информацию о дорожном движении, нажимайте кнопку **◀** или **▶**.

Когда произойдет настройка на станцию, передающую информацию о дорожном движении, на дисплее загорится индикатор "TR".
Вы будете получать информацию о движении на дорогах только тогда, когда она будет транслироваться по этому каналу. В течение остального времени тюнер переводится в режим ожидания. Когда начинается трансляция информации о

дорожном движении, тюнер автоматически начинает ее прием и на дисплее в течение нескольких секунд отображается сообщение "T.INFO" ("TRF-INFO"), после чего дисплей переводится в режим отображения названия станции.
Когда трансляция информации о дорожном движении заканчивается, система автоматически переводится в режим ожидания.

- Если уровень сигнала радиостанции, транслирующей информацию о дорожном движении, понизится до определенного уровня, система останется в режиме приема в течение 1 минуты. Если по истечении этого времени качество сигнала не улучшится, начнет мигать индикатор "TA".
- Если вы не хотите прослушивать очередной блок информации о дорожном движении, то для пропуска данного сообщения слегка нажмите кнопку **TA**. Режим **TA** остается включенным для приема следующего сообщения о дорожном движении.
- Если во время приема сообщения о дорожном движении вы изменили уровень громкости, новое значение уровня громкости сохраняется в памяти и будет автоматически установлено при приеме следующего сообщения.
- В режиме **TA** функция настройки в режиме поиска доступна только при приеме станций, передающих информацию о дорожном движении.

Настройка PTY (по типу программы)

1 Активируйте режим настройки звуковых параметров, выбрав с помощью кнопки **FUNC** опцию «Audio function mode».

Каждое нажатие данной кнопки переключает между следующими режимами: Sound select mode (Режим выбора источника) → Audio function mode (Режим настройки звуковых параметров) → Preset mode (Режим предварительной настройки) → Source operation mode* (Режим управления источником*) → Source select mode.
* Только для CDA-9855F.

2 Выберите установку PTY, перемещая палец влево или вправо по **сенсорной панели**. Затем нажмите на **сенсорную панель** под индикацией PTY.

На дисплее в течение 10 секунд будет отображаться тип текущей радиопрограммы. В случае отсутствия приема радиопередач с кодом PTY на дисплее на 10 сек. отобразится "NO PTY".
В случае отсутствия приема RDS-станций на дисплее отобразится "NO PTY".

- Если после активизации режима PTY в течение 10 секунд не будет нажата ни одна из функциональных кнопок, режим PTY автоматически сбрасывается.

3 Для выбора необходимого типа программы, когда на дисплее отображается тип программы, в течение 10 секунд после включения режима PTY нажмите кнопку **◀** или **▶**.

Каждое нажатие приводит к смене типа программы в следующем порядке:

□ LIGHT M ← CLASSICS → OTHER M □

"LIGHT M" = легкая музыка.
"CLASSICS" = классическая музыка.
"OTHER M" = прочее.

4 В течение 10 секунд выберите режим PTY, перемещая палец влево или вправо по **сенсорной панели**. Затем нажмите на **сенсорную панель** под индикацией PTY.

Индикатор выбранного типа программы мигает во время поиска и загорается, когда станция найдена.

Если не найдено ни одной станции, на дисплее на 10 секунд выводится сообщение "NO PTY".

Прием информации о дорожном движении во время прослушивания компакт-диска или радиопередачи

- 1 Последовательно нажимайте кнопку **TA**, пока на дисплее не загорится индикатор TA.
- 2 Для выбора станции, передающей информацию о дорожном движении, последовательно нажимайте кнопку **◀** или **▶**.

Когда начинается трансляция информации о дорожном движении, система автоматически приглушает громкость CD-плеера/чейнджера или текущей FM передачи. По завершении трансляции информации о дорожном движении система автоматически возвращается к воспроизведению исходного аудио источника, пока снова не начнется трансляция информации о дорожном движении.

Когда невозможен прием станций, транслирующих информацию о дорожном движении:

В режиме работы тюнера:

Если в течение 1 минуты будет отсутствовать прием сигнала информации о дорожном движении, начинает мигать индикатор "TA".

В режиме воспроизведения компакт-диска:

В случае невозможности дальнейшего приема сигнала станции, передающей информацию о дорожном движении, автоматически будет выбрана станция, передающая аналогичную информацию на другой частоте.

- Для приема дополнительных альтернативных частот из списка AF ресивер снабжен функцией EON (Система многоканальной дорожной информации). Во время приема RDS EON станции на дисплее горит индикатор EON. Если принимаемая станция не транслирует информацию о дорожном движении, ресивер автоматически настраивается на аналогичную станцию, транслирующую информацию о дорожном движении по мере ее поступления.
- 3 Для выхода из режима приема информации о дорожном движении нажмите кнопку **TA**.
Индикатор "TA" погаснет.

Приоритетный прием выбранного типа программы

Эта функция позволяет предустановить тип программы, например, музыкальную программу, новости и др. Вы можете прослушивать программу предварительно установленного типа, поскольку аппарат автоматически задает приоритет данному типу программы, когда она транслируется, прерывая при этом программу, которую вы прослушиваете в данный момент. Эта функция активна только в том случае, когда ваш аппарат не настроен на диапазоны ДВ или СВ.

- 1 Активизируйте режим настройки звуковых параметров, выбрав с помощью кнопки **FUNC** опцию «Audio function mode».
Каждое нажатие данной кнопки переключает между следующими режимами: Source select mode (Режим выбора источника) → Audio function mode (Режим настройки звуковых параметров) → Preset mode (Режим предварительной настройки) → Source operation mode* (Режим управления источником*) → Source select mode.
* Только для CDA-9855R.
- 2 Выберите установку P.PTY, перемещая палец влево или вправо по сенсорной панели. Затем нажмите на сенсорную панель под индикацией P.PTY.
Заводская установка - "NEWS" (программы новостей).

- Если в течение 10 секунд после нажатия кнопки 2/P.PTY не будет нажата ни одна из кнопок, режим PRIORITY PTY автоматически отменится.

- 3 Для выбора необходимого типа программы в течение 10 секунд, пока на дисплее отображается "NEWS", нажимайте кнопку **◀** или **▶**.

- 4 В течение 10 секунд, выберите установку P.PTY, перемещая палец влево или вправо по сенсорной панели. Затем нажмите на сенсорную панель под индикацией P.PTY.
Активируется режим PRIORITY PTY.

Для изменения категории программы повторите действия, описанные в шаге 1-3.
Для отмены функции PRIORITY PTY нажмите и удерживайте не менее 2 секунд палец на сенсорной панели под индикацией P.PTY.

- В отличие от функции TA, в режиме PRIORITY PTY громкость не увеличивается.

Отображение радио-текста

На дисплей вашего аппарата могут выводиться текстовые сообщения, передаваемые радиостанциями.

Выберите дисплей радиотекста, нажав кнопку TITLE во время приема радиостанции FM диапазона.

Каждое нажатие данной кнопки сопровождается переключением дисплея в следующей последовательности:

CDA-9855R:

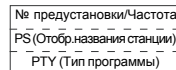
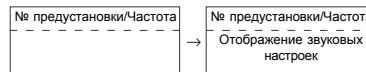
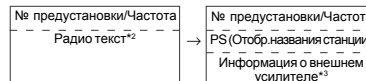
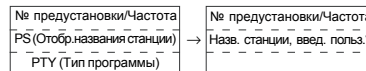

CDA-9853R:

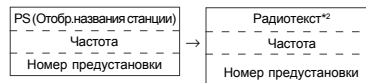



На дисплее в течение нескольких секунд будет отображаться "WAITING", а затем начнет прокручиваться текстовое сообщение.

*1 Вы можете ввести или стереть название станции.

*2 В случае отсутствия текстовых сообщений или возможности их корректного приема на дисплее отображается "NO TEXT".

*3 Только в случае подсоединения совместимого с каналом связи "Amplifier Link" внешнего усилителя. За более подробной информацией обратитесь к разделу "Отображение на дисплее информации о внешнем усилителе" (стр. 51).

Проигрыватель CD/MP3/WMA-дисков

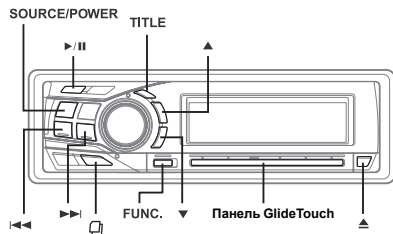

Воспроизведение

1 Нажмите кнопку **▲**.

Откроется откидывающийся дисплей.

2 Загрузите диск стороной с этикеткой вверх.

Диск будет автоматически втянут в приемное устройство. Затем дисплей закрывается и стартует воспроизведение.

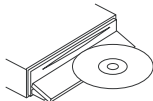

Если диск уже загружен в приемное устройство, нажмите кнопку **SOURCE/POWER** для переключения в режим воспроизведения компакт-диска.

Последующее нажатие данной кнопки переключает режимы в следующей последовательности:

CD → TUNER → CD CHANGER* → CD

* Только при подсоединении чейнджера компакт-дисков.

3 Для выбора требуемой папки нажимайте во время воспроизведения MP3/WMA-диска кнопку **▲** или **▼**.

Для быстрого перелистывания номеров папок нажмите и удерживайте в этом положении кнопку **▲** или **▼**.

4 Используя кнопку **◀◀** или **▶▶**, выберите необходимую звуковую дорожку (файл).

Для возврата к началу текущей звуковой дорожки (файла): нажмите кнопку **◀◀**.

Для быстрого перехода к началу диска: нажмите и удерживайте кнопку **◀◀**.

Для перехода к началу следующей звуковой дорожки (файла): нажмите кнопку **▶▶**.

Для быстрого перехода к концу диска: нажмите и удерживайте кнопку **▶▶**.

5 Для временной приостановки воспроизведения компакт-диска нажмите кнопку **⏸**.

Повторное нажатие данной кнопки возобновляет процедуру воспроизведения диска.

6 Для извлечения диска из приемного устройства нажмите кнопку **▲**.

- Не касайтесь диска во время процедуры его извлечения из приемного устройства. Загружайте в проигрыватель только по одному диску. Невыполнение этих требований может привести к поломке вашей системы.
- В случае, если диск не извлекается, нажмите и удерживайте не менее 2-х сек. кнопку **▲**.
- Система данного проигрывателя поддерживает воспроизведение аудио данных, а также данных, записанных в формате MP3 и WMA.
- Воспроизведение файлов формата WMA, снабженных системой защиты авторских прав DRM (Digital Rights Management), на данном аппарате невозможно.
- При воспроизведении MP3 данных загорается индикатор "MP3" (только для CDA-9853R).
- При воспроизведении WMA данных загорается индикатор "WMA" (только для CDA-9853R).
- При воспроизведении MP3/WMA-дисков на дисплее звуковых дорожек отображаются номера записанных на диске файлов.
- В случае подсоединения к данному аппарату мод. HDA-5460 некоторые операции (например, смена источника, выбор файла нажатием кнопок "вверх/вниз" и т. п.) могут быть выполнены с передней панели аппарата.
- Для мод. CDA-9855R: вы можете выполнить такие функции как возврат в начало текущей трека, быстрый переход вперед/назад и воспроизведение/пауза, используя сенсорную панель. С помощью кнопки **FUNC.** выберите режим управления данным источником. Затем нажмите на сенсорную панель под индикацией необходимой функции, отображенной в навигаторе по функциям.

Дисплей в режиме воспроизведения MP3/WMA-диска

При воспроизведении MP3/WMA-диска на дисплее отображаются номер папки, номер файла, частота дискретизации и скорость передачи данных (битрейт), как показано ниже:

CDA-9855R



Значения частоты дискретизации и битрейта (в информационном окошке*) отображаются попеременно.



CDA-9853R

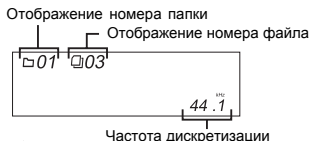

Значения частоты дискретизации и битрейта (в информационном окошке*) отображаются попеременно.

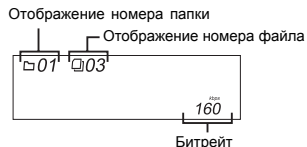

• Для того, чтобы переключить дисплей, нажмите кнопку **TITLE**. Более подробную информацию об отображаемых на дисплее параметрах вы найдете в разделе «Отображение на дисплее заглавий/текста» на стр. 45.

* В информационном окошке отображаются частота дискретизации и битрейт воспроизводимого MP3/WMA-файла. Для WMA-файла с переменным битрейтом отображается его среднее значение.

Повторное воспроизведение

1 Активизируйте режим настройки звуковых параметров, выбрав с помощью кнопки **FUNC опцию «Audio function mode».**

Каждое нажатие данной кнопки переключает между следующими режимами: Source select mode (Режим выбора источника) → Audio function mode (Режим настройки звуковых параметров) → Preset mode (Режим предварительной настройки) → Source operation mode* (Режим управления источником*) → Source select mode.

* Только для CDA-9855R.

2 Для выбора режима повторного воспроизведения (RPT) нажмите на сенсорную панель под индикацией RPT.

Выбранная звуковая дорожка (файл) будет воспроизведена повторно.

Режим CD:

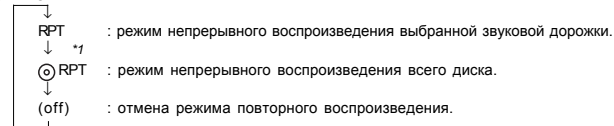

*1 В случае подсоединения чейнджера компакт-дисков.

• Если в режиме чейнджера была активизирована функция воспроизведения в случайной последовательности (M.I.X.) и затем выбран режим повторного воспроизведения, система приступит к воспроизведению в случайной последовательности только звуковых дорожек (файлов) текущего диска.

Режим MP3/WMA:

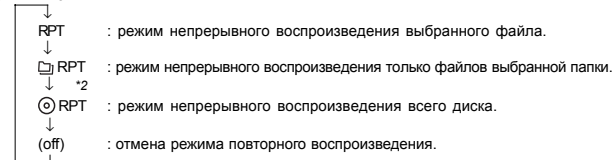

*2 В случае подсоединения поддерживающего формат MP3 чейнджера компакт-дисков.

Для отмены режима повторного воспроизведения выберите опцию OFF.

• В случае нажатия на сенсорную панель повторно вызывается ранее выбранная функция.
• Если в течение 10 секунд не будет выполнено ни одной операции, режим настройки звуковых параметров сбрасывается.

M.I.X. (Воспроизведение в случайной последовательности)

1 Активизируйте режим настройки звуковых параметров, выбрав с помощью кнопки **FUNC опцию «Audio function mode».**

Каждое нажатие данной кнопки переключает между следующими режимами: Source select mode (Режим выбора источника) → Audio function mode (Режим настройки звуковых параметров) → Preset mode (Режим предварительной настройки) → Source operation mode* (Режим управления источником*) → Source select mode.

* Только для CDA-9855R.

- 2** Выберите режим воспроизведения в случайной последовательности, нажав на **сенсорную панель** под индикацией **MIX**. Все звуковые дорожки (файлы) будут воспроизведены в произвольной последовательности.

Режим CD

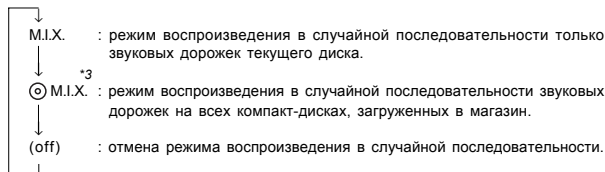

*3 В случае подсоединения чейнджера компакт-дисков, снабженного функцией «ALL M.I.X.».

- Если в режиме чейнджера была активирована функция повторного воспроизведения всех звуковых дорожек диска (RPT = REPEAT ALL) и затем выбран режим воспроизведения в случайной последовательности (M.I.X.), система приступит к воспроизведению в случайной последовательности только звуковых дорожек текущего диска.

Режим MP3/WMA

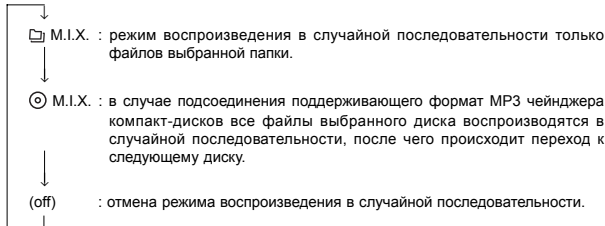

Для отмены режима воспроизведения в случайной последовательности выберите OFF.

- В случае нажатия на **сенсорную панель** повторно вызывается ранее выбранная функция.
- Если в течение 10 секунд не будет выполнено ни одной операции, режим настройки звуковых параметров сбрасывается.

Режим ознакомительного прослушивания

- 1** Активизируйте режим настройки звуковых параметров, выбрав с помощью кнопки **FUNC** опцию «Audio function mode».

Каждое нажатие данной кнопки переключает между следующими режимами:

Source select mode (Режим выбора источника) → Audio function mode (Режим настройки звуковых параметров) → Preset mode (Режим предварительной настройки) → Source operation mode* (Режим управления источником*) → Source select mode.

* Только для CDA-9855R.

- 2** Выберите режим ознакомительного прослушивания, нажав на **сенсорную панель** под индикацией **SCAN**.

Будут попеременно воспроизведены начальные 10-секундные фрагменты записи каждой из звуковых дорожек (файлов), записанных на диске.

- 3** После нахождения необходимой песни выполните действия, описанные в пп. 1 и 2, для отмены данного режима.

- В случае нажатия на **сенсорную панель** повторно вызывается ранее выбранная функция.
- Если в течение 10 секунд не будет выполнено ни одной операции, режим настройки звуковых параметров сбрасывается.

Поиск звуковых дорожек с помощью CD-текста

Процедура поиска и воспроизведения звуковых дорожек, записанных на диске, может быть выполнена с использованием CD-текста. В том случае, если диски или CD-чейнджеры не поддерживают функцию CD-текста, поиск осуществляется с помощью номеров звуковых дорожек.

- 1** В режиме воспроизведения нажмите кнопку .

Активируется режим поиска.

- 2** Выберите необходимую звуковую дорожку (файл), перемещая палец влево или вправо по **сенсорной панели**. Затем нажмите на **сенсорную панель** под названием необходимой звуковой дорожки. Начнется воспроизведение выбранной звуковой дорожки.

- Для отмены режима поиска нажмите и удерживайте не менее 2-х секунд в режиме поиска кнопку . Кроме того, режим поиска сбрасывается, если в течение 10 секунд не будет нажата ни одна из кнопок.
- Во время воспроизведения в случайной последовательности режим поиска с помощью CD-текста недоступен.
- При продолжительном касании любой точки **сенсорной панели** названия звуковых дорожек прокручиваются на дисплее в циклическом режиме.
- Вы можете ускорить процесс поиска нужной звуковой дорожки, быстро перемещая палец по **сенсорной панели** с целью пропуска звуковых дорожек.

Поиск файлов/папок по названию (для MP3/WMA-дисков)

Во время воспроизведения текущего файла вы можете отобразить на дисплее и активировать поиск по названию необходимой папки и файла.

- 1** Нажмите кнопку в режиме MP3/WMA.

- 2** В течение 10 секунд выберите режим поиска папок или файлов, перемещая палец влево или вправо по **сенсорной панели**. Затем нажмите на **сенсорную панель** под индикатором необходимого режима поиска.

Режим поиска по названию папки ↔ Режим поиска по названию файла

Режим поиска по названию папки

Из всех имеющихся на диске папок выбирается необходимая папка.



Режим поиска по названию файла

Из всех имеющихся на диске или в папке файлов выбирается необходимый файл.

Режим поиска по названию папки



3 В течение 10 секунд выберите предназначенную для воспроизведения папку, перемещая палец влево или вправо по **сенсорной панели**. Начните воспроизведение выбранной папки, нажав кнопку ►/II.

Воспроизведение выбранной папки осуществляется с первого файла. Для выбора другого файла в пределах данной папки нажмите на **сенсорную панель** или кнопку **FUNC**, чтобы переключиться в режим поиска по названию файла. За более подробной информацией относительно процедуры поиска по названию файла обратитесь к разделу «Режим поиска по названию файла» (см. ниже).

- Для отмены режима поиска папок нажмите и удерживайте не менее 2-х сек. кнопку  в режиме поиска папок по названию.
- Переключение из режима поиска папок в режим поиска файлов осуществляется нажатием кнопки .
- В случае, если выбранная папка или плей-лист не содержит файлов, на дисплее в течение 2-х сек. отображается «NO FILE».
- Корневой каталог, не имеющий названия, отображается на дисплее как "ROOT".
- В режим воспроизведения в случайной последовательности (M.I.X.) функция поиска папок по названию недоступна.
- В том случае, если диск содержит только корневой каталог, режим поиска по названию папки недоступен.
- При продолжительном касании любой точки **сенсорной панели** названия папок прокручиваются на дисплее в циклическом режиме.
- Вы можете ускорить процесс поиска нужной папки, быстро перемещая палец по **сенсорной панели** с целью пропуска папок.

Режим поиска по названию файла

3 В течение 10 секунд выберите предназначенный для воспроизведения файл, перемещая палец влево или вправо по **сенсорной панели**. Начните воспроизведение выбранного файла, нажав на **сенсорную панель** или кнопку **FUNC**.

- Отмена режима поиска файлов по названию осуществляется нажатием и удержанием не менее 2-х сек. кнопки .
- Для переключения из режима поиска файлов в режим поиска папок нажмите кнопку .
- Поиск по названию файла в режиме воспроизведения в случайной последовательности (M.I.X.) недоступен.
- При продолжительном касании любой точки **сенсорной панели** названия файлов прокручиваются на дисплее в циклическом режиме.
- Вы можете ускорить процесс поиска нужного файла, быстро перемещая палец по **сенсорной панели** с целью пропуска файлов.

Функция быстрого поиска

Предназначена для облегчения процедуры поиска звуковых дорожек (файлов).

1 Для активизации функции быстрого поиска переключитесь в режим CD/Changer/MP3/WMA, для чего нажмите и удерживайте не менее 2-х сек. кнопку .

2 В течение 10 сек. выберите требуемую звуковую дорожку (файл), перемещая палец влево или вправо по **сенсорной панели**. Сразу же после нахождения требуемой дорожки начнется ее воспроизведение.

- Для отмены режима поиска нажмите и удерживайте не менее 2-х сек. кнопку  в режиме быстрого поиска.

- При продолжительном касании любой точки **сенсорной панели** названия звуковых дорожек прокручиваются на дисплее в циклическом режиме.
- Вы можете ускорить процесс поиска нужной звуковой дорожки, быстро перемещая палец по **сенсорной панели** с целью пропуска звуковых дорожек.

Информация относительно формата MP3/WMA

ПРЕДОСТЕРЕЖЕНИЕ

Перепись аудио информации (включая файлы формата MP3/WMA), а также ее распространение, передача или копирование в коммерческих или иных целях без разрешения владельца авторского права запрещены нормами авторского права и международными договорами.

Что такое MP3?

MP3 (сокращенное название "MPEG-1 Audio Layer 3") представляет собой стандарт сжатия данных, признанный ISO (Международной организацией по стандартизации) и MPEG, являющейся структурным подразделением IEC (Международной Электротехнической комиссией).

Файлы MP3 содержат сжатую аудио информацию. Метод кодирования файлов MP3 обеспечивает сжатие аудио данных с очень высоким коэффициентом компрессии, уплотняя музыкальные файлы до 1/10 их первоначального объема без значительных потерь в качестве звучания. Механизм уплотнения аудио данных со столь высоким коэффициентом компрессии реализуется благодаря устранению звуков, которые либо не воспринимаются человеческим ухом, либо перекрываются другими звуками.

Что такое WMA?

WMA, или "Windows Media™ Audio", представляет собой формат сжатия аудио данных. С помощью системы WMA обеспечивается преобразование музыкальных файлов и их сохранение с более высоким коэффициентом компрессии, чем при создании файлов MP3 (приблизительно до половины первоначального объема). При этом сохраняется высокое качество записанного звука, сопоставимое с качеством записи на CD.

Алгоритм создания файлов формата MP3/WMA

При сжатии аудио данных используется разработанное и специфицированное для форматов MP3/WMA программное обеспечение. За более подробной информацией по созданию файлов формата MP3/WMA обращайтесь к инструкциям по эксплуатации данного программного обеспечения.

Данная система обеспечивает воспроизведение файлов MP3/WMA с расширением файла "mp3"/"wma". Воспроизведение файлов без расширения невозможно. (Поддержка WMA, версии 7.1, 8 и 9).

Поддерживаемые частоты дискретизации и скорость передачи данных при воспроизведении.

MP3
Частоты дискретизации: 48 кГц, 44.1 кГц, 32 кГц, 24 кГц, 22.05 кГц, 16 кГц, 12 кГц, 11.025 кГц, 8 кГц.
Битрейт: 8 – 320 кбит/сек.

WMA
Частоты дискретизации: 48 кГц, 44.1 кГц, 32 кГц
Битрейт: 48 – 192 кбит/сек.

Обратите внимание на то, что значения частоты дискретизации на дисплее данного устройства могут отображаться некорректно (см. стр. 23).

В зависимости от значения частоты дискретизации, звук может воспроизводиться некорректно.

ID3/WMA - тэги

Данное устройство поддерживает систему ID3-тэгов, версии 1 и 2, и WMA-тэгов. Если файл формата MP3/WMA содержит ID3/WMA-тэги, данное устройство может отображать на дисплее заглавие (заглавие звуковой дорожки), имя исполнителя и название альбома.

Данное устройство обеспечивает отображение только однобитовых буквенно-цифровых символов (до 30 для ID3 и до 15 для WMA) и подчеркиваний. Если отсутствует поддержка каких-либо символов, на дисплее отображается "NO SUPPORT". В зависимости от содержания диска, информация ID3-тэгов может отображаться некорректно.

Запись на диске файлов формата MP3/WMA

После подготовки файлов формата MP3/WMA они записываются на диски CD-RW или CD-RW с использованием соответствующего записывающего программного обеспечения. Каждый диск может содержать до 510 файлов (включая корневые каталоги файловой системы). Максимальное количество папок не должно превышать 255.

Поддерживаемые носители

Носители, которые можно воспроизводить на данном устройстве: CD-ROM, CD-R и CD-RW.

Соответствующие файловые системы

Данное устройство поддерживает диски, форматированные в стандарте ISO 9660, уровень 1 или 2.

В рамках стандарта ISO 9660 существуют определенные ограничения.

Максимальная глубина вложенной папки составляет 8 (включая корневую директорию).

Длина названия файла / папки ограничена.

Названия папок / файлов могут включать в себя буквы A-Z (прописные), цифры 0-9 и символы подчеркивания ("_").

Данное устройство также поддерживает воспроизведение дисков, записанных в формате "Joliet", "Romeo" и других стандартах, совместимых с ISO9660. Однако при этом допускается некорректное воспроизведение названий файлов, папок и т.д.

Поддерживаемые форматы

Данное устройство поддерживает форматы CD-ROM XA (с расширенной архитектурой), CD со смешанным режимом, усовершенствованные CD (CD-Extra) и мультисессионные CD (Multi-Session). Возможно некорректное воспроизведение дисков, записанных методом Track-At-Once (запись одной дорожки за один прием) или пакетной записи.

Порядок следования файлов

Аппарат воспроизводит файлы в том порядке, в каком они были записаны с использованием соответствующего программного обеспечения. Таким образом, порядок воспроизведения звуковых дорожек может не совпадать с очередностью ввода, заданной пользователями. Воспроизведение папок и файлов осуществляется в соответствии с их порядковыми номерами, отображенными на дисплее.

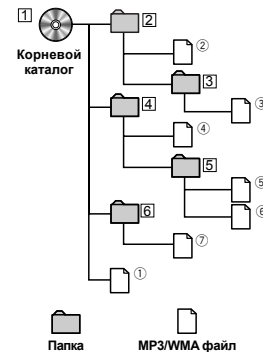

Терминология

Битрейт (Bit rate)

Представляет собой скорость передачи звуковых данных при кодировании. Чем выше битрейт, тем выше качество звука, но вместе с тем увеличивается объем файлов.

Частота дискретизации (Sampling rate)

Данная величина показывает, какое количество раз в секунду поток данных сэмпляется (записывается). К примеру, музыкальные CD используют частоту дискретизации 44,1 кГц, поэтому уровень звука сэмпляется (записывается) 44.100 раз в секунду. Чем выше частота дискретизации, тем выше качество звука, но вместе с тем увеличивается объем данных.

Кодирование

Представляет собой конвертацию музыкальных CD, файлов формата WAVE (AIFF) и других звуковых файлов в определенный формат аудио сжатия.

Тэг (Tag)

Информация о музыкальном произведении, например, названии звуковой дорожки, имени исполнителя, названии альбома и т.п., записанная в виде файлов формата MP3/WMA.

MP3: ID3-тэги

WMA: WMA-тэги

Корневой каталог

Корневой каталог, расположенный в верхней части иерархической файловой структуры, включает в себя все папки и файлы, записанные на диске.

Настройка звука

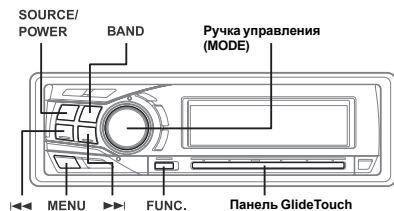

Регулировка баланса «левый-правый» / баланса «фронт-тыл» / возврат в режим заводских настроек (DEFEAT)

1 Выберите требуемый режим, последовательно нажимая **ручку управления (MODE)**.

Каждое нажатие перелистывает режимы в указанной ниже последовательности: SUBWOOFER¹ → BALANCE → FADER → DEFEAT → VOLUME → SUBWOOFER¹...

Сабвуфер (SUBWOOFER): 0 ~ +15

Баланс «левый-правый» (BALANCE): Лев.(L) 15 ~ Прав.(R) 15

Баланс «фронт-тыл» (FADER): Тыл.(R) 15 ~ Фронт.(F) 15

Возврат в режим заводских настроек (DEFEAT): ON/OFF

Уровень громкости (VOLUME): 0~35

Выбрав режим сабвуфера, вы можете с помощью кнопок ◀◀ или ▶▶ переключать фазу выходного сигнала сабвуфера между нормальной («PHASE 0°») и реверсивной («PHASE 180°»).

- Если ручка управления (MODE) не будет нажата в течение 5 секунд после выбора режимов BALANCE, FADER, DEFEAT или SUBWOOFER, аппарат автоматически перейдет в режим регулировки громкости (VOLUME).
- При установке переключателя 2WAY/3WAY (стр. 84-86) в положение 3WAY режим настройки баланса «фронт-тыл» (FADER) недоступен.

¹ При выключении сабвуфера (установка «OFF») режим настройки его уровня и фазы недоступен.

2 Поворачивайте **ручку управления** до тех пор, пока не получите желаемого звучания в каждом из режимов.

Если для режима DEFEAT была выбрана опция ON, все ранее выполненные настройки эквалайзера отменяются и происходит возврат к заводским настройкам, а режим расширения динамического диапазона (MX) отключается.

- В зависимости от типа подсоединенных устройств, некоторые функции и индикации дисплея могут быть недоступны.

Предустановки эквалайзера

Для воспроизведения различного музыкального материала система снабжена 9-ю типовыми установками эквалайзера, разработанными на заводе-изготовителе.

1 Нажмите кнопку **MENU**.

2 Перемещая палец влево или вправо по **сенсорной панели**, выберите режим заводских настроек эквалайзера (Factory's EQ). Затем нажмите на **сенсорную панель** под индикацией данного режима.

3 Выберите необходимые характеристики эквалайзера, перемещая палец влево или вправо по **сенсорной панели**.

- Выбрав одну из опций USER'S 1-6, вы можете вызвать номер выбранной настройки, обратившись к разделу "Изменение и сохранение в памяти настроек параметрического эквалайзера" на стр. 34 или "Изменение и сохранение в памяти настроек графического эквалайзера" на стр. 34-35.

4 Для возврата в режим нормальной эксплуатации нажмите и удерживайте не менее 2-х секунд кнопку **MENU**.

- В случае, если в процессе настройки или сохранения выбранных в режиме MENU параметров будет нажата кнопка MENU, дисплей переключается в режим отображения предыдущего экрана.
- Для возврата в нормальный режим нажмите на сенсорную панель в режиме настроечного меню под установкой RETURN.
- В случае выбора для установки DEFEAT опции ON (см. выше) данная функция недоступна.

Выбор пользовательских настроек эквалайзера

Вы можете выбрать необходимую настройку 5-полосного параметрического или 7-полосного графического эквалайзера.

1 Нажмите кнопку **MENU**.

2 Перемещая палец влево или вправо по **сенсорной панели**, выберите установку SETUP. Затем нажмите на **сенсорную панель** под индикацией SETUP.

На дисплее отобразится главное настроечное меню (SETUP).

3 Перемещая палец влево или вправо по **сенсорной панели**, выберите установку AUDIO. Затем нажмите на **сенсорную панель** под индикацией AUDIO.

На дисплее отобразится настроечное меню звуковых параметров (AUDIO SETUP).

4 Перемещая палец влево или вправо по **сенсорной панели**, выберите установку EQ MODE. Затем нажмите на **сенсорную панель** под индикацией EQ MODE.

5 Перемещая палец влево или вправо по **сенсорной панели**, выберите установку «EQ Type». Затем нажмите на **сенсорную панель** под опцией PEQ или GEQ.

PEQ: 5-полосный параметрический эквалайзер (заводская настройка по умолчанию)

GEQ: 7-полосный графический эквалайзер

6 Для возврата в режим нормальной эксплуатации нажмите и удерживайте не менее 2-х секунд кнопку **MENU**.

- В случае, если в процессе настройки или сохранения выбранных в режиме MENU параметров будет нажата кнопка MENU, дисплей переключается в режим отображения предыдущего экрана.
- Для возврата в нормальный режим нажмите на сенсорную панель в режиме настроечного меню под установкой RETURN.

Изменение и сохранение в памяти настроек параметрического эквалайзера

Вы можете изменить заводские настройки эквалайзера и сформировать характеристическую кривую, наиболее соответствующую вашим предпочтениям.

Для изменения настроек параметрического эквалайзера выберите в режиме EQ опцию PEQ. Более подробная информация относительно выполнения данной процедуры приведена в разделе «Выбор пользовательских настроек эквалайзера» на стр. 33.

- 1 Нажмите и удерживайте не менее 2-х секунд кнопку **MENU**.
- 2 Выберите режим параметрического эквалайзера (USER'S EQ), перемещая палец влево или вправо по **сенсорной панели**. Затем нажмите на **сенсорную панель** под индикацией данного режима (USER'S EQ).
- 3 Используя кнопку **BAND**, выберите требуемый частотный диапазон.
BAND1 → BAND2 → BAND3 → BAND4 → BAND5 → BAND1
- 4 Перемещая палец влево или вправо по **сенсорной панели**, выберите настраиваемую частоту.
Диапазон настройки частот:
20 Гц ± 20 кГц (с шагом 1/3 октавы)
- 5 Вращая **ручку управления**, отрегулируйте уровень настройки.
Настраиваемые полосы частот: -6 +6 дБ
- 6 С помощью кнопки **SOURCE/POWER** выберите требуемую ширину полосы частот (Q).
Варианты настройки ширины полосы частот: 1.0, 1.5, 3.0.
- 7 Для установки другого канала повторите шаги, описанные в пп. 3-6.
- 8 По завершении процедуры настройки активизируйте режим предустановки выбранных параметров, нажав кнопку **FUNC.** или на **сенсорную панель**.
- 9 Выберите один из номеров предустановок (1+6), перемещая палец влево или вправо по **сенсорной панели**. Затем сохраните данную настройку в памяти под выбранным номером, нажав и удерживая не менее 2-х секунд палец на **сенсорной панели** под необходимым номером.
- 10 По завершении процедуры настройки нажмите и удерживайте не менее 2-х секунд кнопку **MENU** для возврата в режим нормальной эксплуатации.
 - Настройка частот соседних каналов в пределах 4-х шагов невозможна.
 - В случае выбора для установки DEFEAT опции ON (см. выше) данная функция недоступна.
 - В случае, если в процессе настройки или сохранения выбранных в режиме MENU параметров будет нажата кнопка **MENU**, дисплей переключается в режим отображения предыдущего экрана.
 - Для возврата в нормальный режим нажмите на **сенсорную панель** в режиме настроенного меню под установкой RETURN.
 - Если в течение 60 секунд не было выполнено ни одной операции, аппарат переводится в режим нормальной эксплуатации.

Изменение и сохранение в памяти настроек графического эквалайзера

Вы можете изменить заводские настройки эквалайзера и сформировать характеристическую кривую, наиболее соответствующую вашим предпочтениям.

Для изменения настроек графического эквалайзера выберите в режиме EQ опцию GEQ. Более подробная информация относительно выполнения данной процедуры приведена в разделе «Выбор пользовательских настроек эквалайзера» на стр. 33.

- 1 Нажмите и удерживайте не менее 2-х секунд кнопку **MENU**.
- 2 Выберите режим графического эквалайзера (USER'S EQ), перемещая палец влево или вправо по **сенсорной панели**. Затем нажмите на **сенсорную панель** под индикацией данного режима (USER'S EQ).
- 3 Используя кнопку **BAND**, выберите требуемый частотный диапазон.
BAND1 → BAND2 → BAND3 → BAND4 → BAND5 → BAND6 → BAND7 → BAND1
Частоты диапазонов графического эквалайзера:
63 Гц → 150 Гц → 400 Гц → 1 кГц → 2,5 кГц → 6,3 кГц → 15 кГц
- 4 Вращая **ручку управления**, отрегулируйте уровень настройки.
Настраиваемые полосы частот: -6 +6 дБ
- 5 Для установки другого канала повторите шаги, описанные в пп. 3-4.
- 6 По завершении процедуры настройки активизируйте режим предустановки выбранных параметров, нажав кнопку **FUNC.** или на **сенсорную панель**.
- 7 Выберите один из номеров предустановок (1+6), перемещая палец влево или вправо по **сенсорной панели**. Затем сохраните данную настройку в памяти под выбранным номером, нажав и удерживая не менее 2-х секунд палец на **сенсорной панели** под необходимым номером.
- 8 По завершении процедуры настройки нажмите и удерживайте не менее 2-х секунд кнопку **MENU** для возврата в режим нормальной эксплуатации.
 - В случае выбора для установки DEFEAT опции ON (см. выше) данная функция недоступна.
 - В случае, если в процессе настройки или сохранения выбранных в режиме MENU параметров будет нажата кнопка **MENU**, дисплей переключается в режим отображения предыдущего экрана.
 - Для возврата в нормальный режим нажмите на **сенсорную панель** в режиме настроенного меню под установкой RETURN.
 - Если в течение 60 секунд не было выполнено ни одной операции, аппарат переводится в режим нормальной эксплуатации.

Вызов настроек эквалайзера

- 1 Нажмите и удерживайте не менее 2-х секунд кнопку **MENU**.
- 2 Выберите режим эквалайзера (EQ), перемещая палец влево или вправо по **сенсорной панели**. Затем нажмите на **сенсорную панель** под индикацией режима EQ.
- 3 Для активизации режима предустановки нажмите кнопку **FUNC.** или на **сенсорную панель**.
- 4 Выберите один из номеров предустановок (1+6), перемещая палец влево или вправо по **сенсорной панели**. Затем сохраните данную настройку в памяти под выбранным номером, нажав и удерживая не менее 2-х секунд палец на **сенсорной панели** под необходимым номером.
- 5 По завершении процедуры настройки нажмите и удерживайте не менее 2-х секунд кнопку **MENU** для возврата в режим нормальной эксплуатации.
 - В случае выбора для установки DEFEAT опции ON (см. выше) данная функция недоступна.
 - Процедура вызова настраиваемой кривой эквалайзера описана в разделе «Предустановки эквалайзера» на стр. 32.
 - В случае, если в процессе настройки или сохранения выбранных в режиме MENU параметров будет нажата кнопка **MENU**, дисплей переключается в режим отображения предыдущего экрана.
 - Для возврата в нормальный режим нажмите на **сенсорную панель** в режиме настроенного меню под установкой RETURN.
 - Если в течение 60 секунд не было выполнено ни одной операции, аппарат переводится в режим нормальной эксплуатации.

Разделительный фильтр (кроссовер)

Разделительный фильтр:

Данная система оборудована активным разделительным фильтром, ограничивающим частоты, подаваемые на выходы. Каждый канал управляется независимо. Таким образом, на каждую пару акустических систем могут подаваться частоты, для работы с которыми они были рассчитаны.

С помощью разделительного фильтра осуществляется настройка НРФ (фильтра высоких частот) или ЛРФ (фильтра низких частот) в каждом диапазоне, а также крутизны частотной характеристики затухания фильтра (т.е. как быстро фильтр обеспечивает спад частотной характеристики высоких или низких частот).

Все настройки должны быть выполнены в соответствии с характеристиками воспроизведения конкретных акустических систем. В зависимости от типа акустических систем, наличие пассивной схемы может не потребоваться. Однако если вы не уверены в этом, обратитесь за консультацией к авторизованному дилеру Alpine.

2-полосный режим

	Диапазон настройки частоты среза (с шагом 1/3 октавы)		Крутизна характеристики		Уровень
	НРФ (ФВЧ)	ЛРФ (ФНЧ)	НРФ (ФВЧ)	ЛРФ (ФНЧ)	
НЧ громкоговоритель	----	20 Гц - 200 Гц	----	FLAT, 6, 12, 18, 24 дБ/окт.	0 + -12дБ
Тыловой ВЧ громкоговоритель	20 Гц - 200 Гц	----	FLAT, 6, 12, 18, 24 дБ/окт.	----	0 + -12дБ
Фронт. ВЧ громкоговоритель	20 Гц - 200 Гц	----	FLAT, 6, 12, 18, 24 дБ/окт.	----	0 + -12дБ

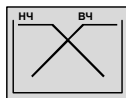

(Не соответствует реальному отображению)

3-полосный режим

	Диапазон настройки частоты среза (с шагом 1/3 октавы)		Крутизна характеристики		Уровень
	НРФ (ФВЧ)	ЛРФ (ФНЧ)	НРФ (ФВЧ)	ЛРФ (ФНЧ)	
НЧ громкоговоритель	----	20 Гц - 200 Гц	----	FLAT, 6, 12, 18, 24 дБ/окт.	0 + -12дБ
СЧ громкоговоритель	20 Гц - 200 Гц	20 Гц - 20 кГц	FLAT, 6, 12, 18, 24 дБ/окт.	FLAT, 6, 12, 18, 24 дБ/окт.	0 + -12дБ
ВЧ громкоговоритель	1 кГц - 20 кГц	----	6, 12, 18, 24 дБ/окт.	----	0 + -12дБ

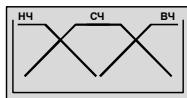

(Не соответствует реальному отображению)

*1 Только в случае выбора опции USER'S в разделе "Установка значения крутизны характеристики для ВЧ акустических систем (TW SETUP)" на стр. 61.

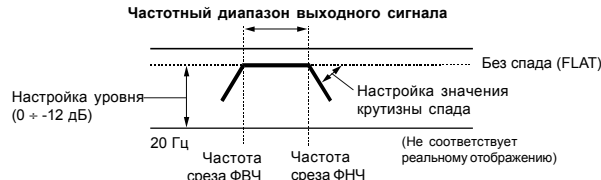

- ФВЧ (фильтр высоких частот): отсекает низкие частоты и пропускает высокие частоты.
- ФНЧ (фильтр низких частот): отсекает высокие частоты и пропускает низкие частоты.
- Крутизна: изменение уровня (в дБ) при изменении частоты на одну октаву.
- Чем выше значение крутизны, тем круче спад кривой.
- Для обхода фильтров ВЧ и НЧ установите значение крутизны в положение FLAT.
- Не используйте ВЧ громкоговорители без включения ФВЧ и не устанавливайте частоту среза ФНЧ слишком низко, так как это может привести к выходу из строя ваших акустических систем.
- Вы не сможете настроить частоту разделения выше установки ФВЧ или ниже установки ФНЧ.
- При выполнении настроек руководствуйтесь рекомендованными значениями частоты разделения для подсоединенных громкоговорителей. Установите рекомендованную частоту разделения для вашей акустики. Ввод расширенного частотного диапазона, превышающего рекомендованный, может привести к выходу из строя ваших акустических систем. Относительно рекомендованных частот разделения для акустических систем Alpine обращайтесь к инструкциям по их эксплуатации.
- Мы не несем никакой ответственности за повреждения или сбои в работе акустических систем, вызванные установкой частот разделения вне пределов рекомендованного диапазона.

Настройка и сохранение в памяти установок разделительного фильтра

Перед тем, как приступить к выполнению нижеописанных процедур, ознакомьтесь с содержанием раздела «Разделительный фильтр (кроссовер)» (стр. 36).

- 1 Нажмите и удерживайте не менее 2-х секунд кнопку **MENU**.
- 2 Перемещая палец влево или вправо по **сенсорной панели**, выберите режим настройки кроссовера (X-OVER). Затем нажмите на **сенсорную панель** под индикацией «X-OVER».

2 - полосная система

- 3 С помощью кнопки **BAND** выберите настраиваемый канал.
LOW → MID → HIGH → LOW
(Сабвуфер) (Тыл.) (Фронт.) (Сабвуфер)
- 4 Выберите требуемую частоту среза (точку разделения), перемещая палец влево или вправо по **сенсорной панели**.
Диапазоны настройки частот: 20 Гц + 200 Гц (с шагом 1/3 октавы)
- 5 С помощью кнопки **SOURCE/POWER** установите значение крутизны.
Диапазоны настройки крутизны: 0 (FLAT-плоская), 1 (6 дБ/окт.), 2 (12 дБ/окт.), 3 (18 дБ/окт.), 4 (24 дБ/окт.).
- 6 Вращая **ручку управления**, отрегулируйте уровень выходного сигнала.
Диапазон настройки: -12 + 0 дБ.

- 7 Для настройки других каналов повторите шаги 3 + 6.
- 8 Для активизации режима предустановки нажмите кнопку **FUNC.** или на **сенсорную панель**.
- 9 Выберите один из номеров предустановок (1+6), перемещая палец влево или вправо по **сенсорной панели**. Затем сохраните данную настройку в памяти под выбранным номером, нажав и удерживая не менее 2-х секунд палец на **сенсорной панели** под необходимым номером.
- 10 По завершении процедуры настройки нажмите и удерживайте не менее 2-х секунд кнопку **MENU** для возврата в нормальный режим.
 - В случае, если в процессе настройки или сохранения выбранных в режиме MENU параметров будет нажата кнопка **MENU**, дисплей переключается в режим отображения предыдущего экрана.
 - Для возврата в нормальный режим нажмите на **сенсорную панель** в режиме настроечного меню под установкой RETURN.
 - Если в течение 60 секунд не будет нажата ни одна из кнопок, режим кроссовера автоматически сбрасывается.

3 - ПОЛОСНАЯ СИСТЕМА

- 3 С помощью кнопки **BAND** выберите настраиваемый канал.
LOW → MID-L → MID-H → HIGH → LOW
- 4 Выберите требуемую частоту среза (точку разделения), перемещая палец влево или вправо по **сенсорной панели**.
 Диапазоны настройки частот:
 LOW : 20 Гц + 200 Гц (с шагом 1/3 октавы)
 MID-L : 20 Гц + 200 Гц (с шагом 1/3 октавы)
 MID-H : 20 Гц + 20 кГц (с шагом 1/3 октавы)
 HIGH : 1 кГц + 20 кГц (с шагом 1/3 октавы)
- 5 С помощью кнопки **SOURCE/POWER** установите значение крутизны.
 Диапазоны настройки крутизны: 0 (FLAT - плоская), 1 (6 дБ/окт.), 2 (12 дБ/окт.), 3 (18 дБ/окт.), 4 (24 дБ/окт.).

* Для верхнего диапазона частот (HIGH) опция FLAT может быть выбрана только в том случае, если при выполнении процедуры «Установка значения крутизны характеристики для ВЧ акустических систем (TW SETUP)» (стр. 61) была выбрана опция «USER'S». В зависимости от частотной характеристики динамика, необходимо соблюдать осторожность при выборе для установки значения крутизны опции FLAT. Несоблюдение этого требования может привести к поломке акустической системы. В случае выбора для крутизны характеристики ВЧ акустической системы опции FLAT на дисплее отображается сообщение.

- 6 Вращая **ручку управления**, отрегулируйте уровень выходного сигнала
 Диапазоны настройки: -12 ÷ 0 дБ.
- 7 Для настройки других каналов повторите шаги 3 + 6.
- 8 Для активизации режима предустановки нажмите кнопку **FUNC.** или на **сенсорную панель**.

- 9 Выберите один из номеров предустановок (1+6), перемещая палец влево или вправо по **сенсорной панели**. Затем сохраните данную настройку в памяти под выбранным номером, нажав и удерживая не менее 2-х секунд палец на **сенсорной панели** под необходимым номером.
- 10 По завершении процедуры настройки нажмите и удерживайте не менее 2-х секунд кнопку **MENU** для возврата в нормальный режим.
 - В случае, если в процессе настройки или сохранения выбранных в режиме MENU параметров будет нажата кнопка **MENU**, дисплей переключается в режим отображения предыдущего экрана.
 - Для возврата в нормальный режим нажмите на **сенсорную панель** в режиме настроечного меню под установкой RETURN.
 - Если в течение 60 секунд не будет нажата ни одна из кнопок, режим кроссовера автоматически сбрасывается.
 - Информация относительно переключения в режим 2-полосных / 3-полосных систем.
 Вы можете выполнить переключение в режим 2-полосной / 3-полосной системы, используя соответствующий переключатель в основании аппарата (см. стр. 84-86).

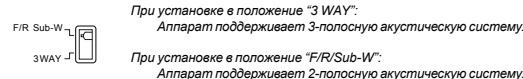

Вызов настроек разделительного фильтра из памяти

- 1 Нажмите и удерживайте не менее 2-х секунд кнопку **MENU**.
- 2 Выберите режим кроссовера (X-OVER), перемещая палец влево или вправо по **сенсорной панели**. Затем нажмите на **сенсорную панель** под индикацией режима X-OVER.
- 3 Для активизации режима предустановки нажмите кнопку **FUNC.** или на **сенсорную панель**.
- 4 Выберите один из номеров предустановок (1+6), перемещая палец влево или вправо по **сенсорной панели**. Затем сохраните данную настройку в памяти под выбранным номером, нажав и удерживая не менее 2-х секунд палец на **сенсорной панели** под необходимым номером.
- 5 По завершении процедуры настройки нажмите и удерживайте не менее 2-х секунд кнопку **MENU** для возврата в нормальный режим.
 - В случае, если в процессе настройки или сохранения выбранных в режиме MENU параметров будет нажата кнопка **MENU**, дисплей переключается в режим отображения предыдущего экрана.
 - Для возврата в нормальный режим нажмите на **сенсорную панель** в режиме настроечного меню под установкой RETURN.

О временной коррекции

Расстояние от слушателя до разных динамиков внутри автомобиля сильно варьируется из-за особенностей автомобильного салона. Разница в расстоянии от слушателя до различных динамиков приводит к смещению звукового образа и частотных характеристик. Это обусловлено разными временными задержками при достижении звуком левого и правого уха слушателя.

Для коррекции этого явления CDA-9855R/CDA-9853R может задерживать аудио сигнал, поступающий на ближайšie к слушателю динамики, создавая таким образом ощущение удаленности этих динамиков. Слушатель может быть помещен на одинаковом расстоянии от левых и правых динамиков и получит оптимальный звуковой образ. Настройка производится для каждого динамика с шагом 0.1 мс.

Пример 1. Зона прослушивания – левое переднее сиденье

Установите большое значение задержки левого фронтального динамика и нулевое или небольшое - для правого тылового.

Звук не сбалансирован, поскольку расстояния от зоны прослушивания до различных динамиков различаются. Разница в расстояниях до левого фронтального и правого тылового динамиков составляет 1.75 м.

Ниже приведены расчеты значения временной коррекции для левого фронтального динамика в случае, изображенном на верхнем рисунке.

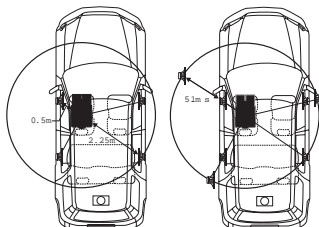

Условия:

Самый дальний динамик – положение прослушивания: 2.25 м

Левый фронтальный динамик – положение прослушивания: 0.5 м

Расчеты: $L = 2.25 \text{ м} - 0.5 \text{ м} = 1.75 \text{ м}$

Временная коррекция = $1.75 + 343^2 \times 1000 = 5.1 \text{ (мс)}$

* Скорость звука: 343 м/с при 20°C

Иными словами, установка временной коррекции 5.1 мс для левого фронтального динамика создает ощущение, что расстояние до него такое же, что и до самого дальнего динамика.

Временная коррекция устраняет различия во времени, которое требуется звуку, чтобы достичь зоны прослушивания. Задержка левого фронтального динамика составляет 5.1 мс, таким образом, звук от этого динамика достигает слушателя одновременно со звуком от других динамиков.

Пример 2. Зона прослушивания – все сиденья

Установите примерно одинаковые значения задержек для всех динамиков.

- 1 Сядьте в зоне прослушивания (например, на водительское сиденье) и измерьте расстояние (в метрах) от вашей головы до каждого динамика.
- 2 Рассчитайте разницу между расстояниями до самого дальнего динамика и до всех остальных динамиков.
 $L = (\text{расстояние до дальнего динамика}) - (\text{расстояние до других динамиков})$
- 3 Разделите разницы, полученные для остальных динамиков, на скорость звука (343 м/с при 20°C).
 Полученные значения представляют собой значения временной коррекции для разных динамиков.

Таблица временных задержек

Номер шага	Временная задержка (мс)	Расстояние (см)	Расстояние (inches)	Номер шага	Временная задержка (мс)	Расстояние (см)	Расстояние (inches)
0	0.0	0.0	0.0	51	5.1	173.4	68.3
1	0.1	3.4	1.3	52	5.2	176.8	69.7
2	0.2	6.8	2.7	53	5.3	180.2	71.0
3	0.3	10.2	4.0	54	5.4	183.6	72.4
4	0.4	13.6	5.4	55	5.5	187.0	73.7
5	0.5	17.0	6.7	56	5.6	190.4	75.0
6	0.6	20.4	8.0	57	5.7	193.8	76.4
7	0.7	23.8	9.4	58	5.8	197.2	77.7
8	0.8	27.2	10.7	59	5.9	200.6	79.1
9	0.9	30.6	12.1	60	6.0	204.0	80.4
10	1.0	34.0	13.4	61	6.1	207.4	81.7
11	1.1	37.4	14.7	62	6.2	210.8	83.1
12	1.2	40.8	16.1	63	6.3	214.2	84.4
13	1.3	44.2	17.4	64	6.4	217.6	85.8
14	1.4	47.6	18.8	65	6.5	221.0	87.1
15	1.5	51.0	20.1	66	6.6	224.4	88.4
16	1.6	54.4	21.4	67	6.7	227.8	89.8
17	1.7	57.8	22.8	68	6.8	231.2	91.1
18	1.8	61.2	24.1	69	6.9	234.6	92.5
19	1.9	64.6	25.5	70	7.0	238.0	93.8
20	2.0	68.0	26.8	71	7.1	241.4	95.1
21	2.1	71.4	28.1	72	7.2	244.8	96.5
22	2.2	74.8	29.5	73	7.3	248.2	97.8
23	2.3	78.2	30.8	74	7.4	251.6	99.2
24	2.4	81.6	32.2	75	7.5	255.0	100.5
25	2.5	85.0	33.5	76	7.6	258.4	101.8
26	2.6	88.4	34.8	77	7.7	261.8	103.2
27	2.7	91.8	36.2	78	7.8	265.2	104.5
28	2.8	95.2	37.5	79	7.9	268.6	105.9
29	2.9	98.6	38.9	80	8.0	272.0	107.2
30	3.0	102.0	40.2	81	8.1	275.4	108.5
31	3.1	105.4	41.5	82	8.2	278.8	109.9
32	3.2	108.8	42.9	83	8.3	282.2	111.2
33	3.3	112.2	44.2	84	8.4	285.6	112.6
34	3.4	115.6	45.6	85	8.5	289.0	113.9
35	3.5	119.0	46.9	86	8.6	292.4	115.2
36	3.6	122.4	48.2	87	8.7	295.8	116.6
37	3.7	125.8	49.6	88	8.8	299.2	117.9
38	3.8	129.2	50.9	89	8.9	302.6	119.3
39	3.9	132.6	52.3	90	9.0	306.0	120.6
40	4.0	136.0	53.6	91	9.1	309.4	121.9
41	4.1	139.4	54.9	92	9.2	312.8	123.3
42	4.2	142.8	56.3	93	9.3	316.2	124.6
43	4.3	146.2	57.6	94	9.4	319.6	126.0
44	4.4	149.6	59.0	95	9.5	323.0	127.3
45	4.5	153.0	60.3	96	9.6	326.4	128.6
46	4.6	156.4	61.6	97	9.7	329.8	130.0
47	4.7	159.8	63.0	98	9.8	333.2	131.3
48	4.8	163.2	64.3	99	9.9	336.6	132.7
49	4.9	166.6	65.7				
50	5.0	170.0	67.0				

Выбор единиц измерения временной коррекции

Вы можете изменить единицы измерения значений временной коррекции.

1 Нажмите кнопку **MENU**.

2 Перемещая палец влево или вправо по **сенсорной панели**, выберите установку SETUP. Затем нажмите на **сенсорную панель** под индикацией SETUP.

На дисплее отобразится главное настроечное меню (SETUP).

3 Перемещая палец влево или вправо по **сенсорной панели**, выберите установку DISP (DISPLAY). Затем нажмите на **сенсорную панель** под индикацией DISP (DISPLAY).

На дисплее отобразится настроечное меню визуальных параметров (DISPLAY SETUP).

4 Перемещая палец влево или вправо по **сенсорной панели**, выберите установку T.CORR (T.CORR PAR). Затем нажмите на **сенсорную панель** под индикацией T.CORR (T.CORR PAR).

5 Перемещая палец влево или вправо по **сенсорной панели**, выберите единицы измерения: миллисекунды (MS), сантиметры (CM) или дюймы (INCH). Сохраните выбранные единицы измерения в памяти, нажав на **сенсорную панель** под опцией MS (мсек), CM (см) или INCH (дюйм).

6 По завершении процедуры настройки нажмите и удерживайте не менее 2-х секунд кнопку **MENU** для возврата в нормальный режим.

- В случае, если в процессе настройки или сохранения выбранных в режиме MENU параметров будет нажата кнопка **MENU**, дисплей переключается в режим отображения предыдущего экрана.
- Для возврата в нормальный режим нажмите на **сенсорную панель** в режиме настроечного меню под установкой RETURN.

Установка и сохранение в памяти значений временной коррекции

Перед тем, как выполнять приведенные ниже операции, ознакомьтесь с разделом «О временной коррекции» на странице 39.

1 Нажмите и удерживайте не менее 2-х секунд кнопку **MENU**.

2 Выберите режим временной коррекции (T.CORR), перемещая палец влево или вправо по **сенсорной панели**. Затем нажмите на **сенсорную панель** под индикацией режима временной коррекции (T.CORR).

3 Последовательно нажимая кнопку **BAND**, выберите настраиваемую акустическую систему.

F-L → F-R → R-L → R-R → SW-L (S-L) → SW-R (S-R) → F-L ...

4 Отрегулируйте значение временной задержки (в диапазоне 0.0+9.9 мс) или расстояния до АС, перемещая палец влево или вправо по **сенсорной панели**. Либо выполните настройку значения временной задержки, вращая ручку управления.

5 Для настройки другой АС повторите шаги 3 и 4.

6 Для активизации режима предустановки нажмите кнопку **FUNC.** или на **сенсорную панель**.

7 Выберите один из номеров предустановок (1+6), перемещая палец влево или вправо по **сенсорной панели**. Затем сохраните данную настройку в памяти под выбранным номером, нажав и удерживая не менее 2-х секунд палец на **сенсорной панели** под необходимым номером.

8 По завершении процедуры настройки нажмите и удерживайте не менее 2-х секунд кнопку **MENU** для возврата в нормальный режим.

- В случае, если в процессе настройки или сохранения выбранных в режиме MENU параметров будет нажата кнопка **MENU**, дисплей переключается в режим отображения предыдущего экрана.
- Для возврата в нормальный режим нажмите на **сенсорную панель** в режиме настроечного меню под установкой RETURN.
- Если в течение 60 секунд не будет нажата ни одна из кнопок, режим временной коррекции автоматически сбрасывается.

Вызов настроек временной коррекции из памяти

1 Нажмите и удерживайте не менее 2-х секунд кнопку **MENU**.

2 Выберите режим временной коррекции (T.CORR), перемещая палец влево или вправо по **сенсорной панели**. Затем нажмите на **сенсорную панель** под индикацией режима временной коррекции (T.CORR).

3 Для активизации режима предустановки нажмите кнопку **FUNC.** или на **сенсорную панель**.

4 Выберите один из номеров предустановок (1+6), перемещая палец влево или вправо по **сенсорной панели**. Затем сохраните данную настройку в памяти под выбранным номером, нажав и удерживая не менее 2-х секунд палец на **сенсорной панели** под необходимым номером.

5 По завершении процедуры настройки нажмите и удерживайте не менее 2-х секунд кнопку **MENU** для возврата в нормальный режим.

- В случае, если в процессе настройки или сохранения выбранных в режиме MENU параметров будет нажата кнопка **MENU**, дисплей переключается в режим отображения предыдущего экрана.
- Для возврата в нормальный режим нажмите на **сенсорную панель** в режиме настроечного меню под установкой RETURN.

Настройка функции расширения динамического диапазона (MX)

Функция MX (Media Xpander – расширитель динамического диапазона) делает звучание вокала и инструментов отчетливым независимо от источника музыки. Музыка с радио, компакт-диска или MP3-носителя будет звучать отчетливо даже в условиях сильного дорожного шума.

1 Нажмите кнопку **MENU**.

2 Перемещая палец влево или вправо по **сенсорной панели**, выберите режим MX. Затем нажмите на **сенсорную панель** под индикацией «MX».

3 Для активизации режима MX нажмите на **сенсорную панель** под опцией ON.

4 По завершении процедуры настройки нажмите и удерживайте не менее 2-х секунд кнопку **MENU** для возврата в нормальный режим.

- 5 Поочередно нажимая кнопку **SOURCE/POWER**, выберите источник, звук которого вы хотите скорректировать с помощью функции **MX**.
- 6 Нажмите и удерживайте не менее 2-х секунд кнопку **MENU**.
- 7 Перемещая палец влево или вправо по **сенсорной панели**, выберите режим **MX**. Затем нажмите на **сенсорную панель** под индикацией «**MX**».
- 8 Перемещая палец влево или вправо по **сенсорной панели**, выберите уровень **MX**. Затем нажмите на **сенсорную панель** под значением требуемого уровня или опцией **OFF** (эффе́кт отсутствует).

FM (уровень **MX 1-3**):

Средние и высокие частоты становятся более ясными, звучание приобретает хорошую сбалансированность во всем диапазоне частот.

CD (уровень **MX 1-3**):

В режиме CD обрабатывается большой объем данных. Эти данные используются для более четкого воспроизведения звука.

CMPM (уровень **MX 1-3**):

В данном режиме осуществляется корректировка упущенной в результате сжатия информации. Благодаря этому воспроизводится хорошо сбалансированный звук, близкий к оригинальному.

DVD (Video CD):

MX 1-2 (MOVIE): диалоги, записанные на видео носителе, воспроизводятся более четко.
(DVD MUSIC): для воспроизведения DVD или Video CD, содержащих большое количество информации, например, музыкальные клипы и т.д. С помощью функции **MX** эти данные используются для точного воспроизведения звука.

AUX (уровень **MX 1**):

Выберите режим **MX** (CMPM, MUSIC или MOVIE) в зависимости от типа подключенного устройства. В случае подсоединения 2-х внешних устройств для каждого источника можно выбрать свой режим **MX**.

- 9 По завершении настроек нажмите и удерживайте не менее 2-х секунд кнопку **MENU**, чтобы вернуться в нормальный режим.

- Чтобы отключить функцию **MX** для всех музыкальных источников, выберите в шаге 3 для установки **MX** опцию **OFF**.
- Вы можете выбрать установку **MX** для каждого источника (например, радио, компакт-диска и MP3/WMA-диска).
- Если диск содержит записи, выполненные в обоих форматах (MP3/WMA и CD-DA), то при переключении источника с записью в формате MP3/WMA на источник CD-DA или наоборот процедура переключения может занять некоторое время.
- Установка функции **MX** в **OFF** (выключена) приводит к отключению всех режимов **MX** для всех источников.
- Эта функция недоступна, если включен режим возврата к заводским установкам (**DEFEAT**).
- Режим **MX** недоступен при приеме в СВ и ДВ диапазонах.
- В случае подсоединения данного аппарата к процессору звука с функцией расширения динамического диапазона, например, РХА-Н700, процедура обработки сигналов по схеме **MX** может выполняться на процессоре. В этом случае необходимо выполнить соответствующую настройку процессора звука. За более подробной информацией обращайтесь к руководству по эксплуатации процессора звука.

- При приеме RDS сигналов режим **MX** недоступен.
- Опция «**CMPM**» поддерживается режимами MP3/WMA, WAV и iPod.
- В случае, если в процессе настройки или сохранения выбранных в режиме **MENU** параметров будет нажата кнопка **MENU**, дисплей переключается в режим отображения предыдущего экрана.
- Для возврата в нормальный режим нажмите на **сенсорную панель** в режиме настроечного меню под установкой **RETURN**.
- Режим **MX** автоматически отключается, если в течение 60 секунд не будет нажата ни одна из кнопок.

Информация о индикаторах режима **MX** (только для CDA-9853R)



Прочие функции

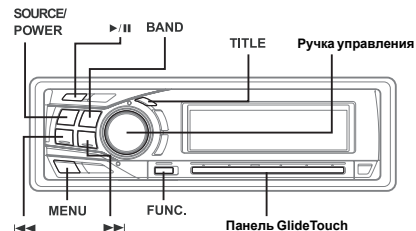

Отображение на дисплее заглавий / текста

У вас есть возможность вывода на дисплей заглавия диска, если оно было предварительно введено. За более подробной информацией обращайтесь к разделу «Ввод заглавий дисков/названий радиостанций» (стр. 49). Текстовая информация (например, заглавие диска или звуковой дорожки) отображается на дисплее при воспроизведении совместимого с CD-текстом компакт-диска. Кроме того, при воспроизведении файлов формата MP3/WMA на дисплее можно отобразить названия папок, файлов, меток и т.п.

Нажмите кнопку **TITLE**.

Режим работы будет изменяться с каждым нажатием данной кнопки.

Дисплей в режиме радио:

CDA-9855R:

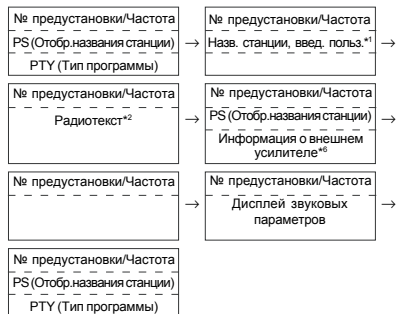

CDA-9853R:



Дисплей в режиме CD:

CDA-9855R:

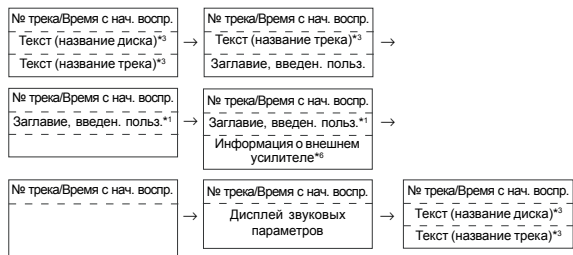

CDA-9853R:

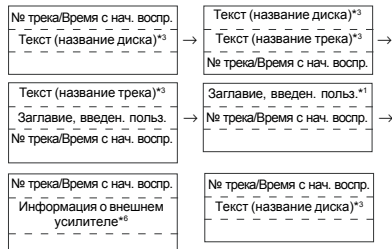

Дисплей в режиме MP3/WMA:

CDA-9855R:

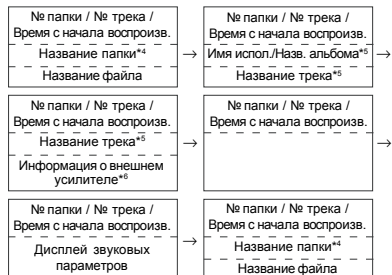

CDA-9853R:

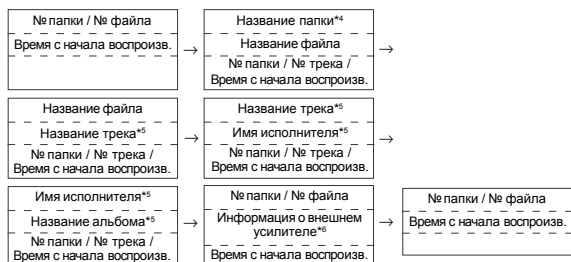

- *1 Вы можете ввести или стереть заглавие.
- *2 В случае отсутствия принятых текстовых сообщений или невозможности их корректного приема на дисплее отобразится «NO TEXT».
- *3 Отображается при воспроизведении компакт-диска с CD-текстом. В том случае, если на диске отсутствует текстовая информация, на дисплее отображается «NO TEXT».
- *4 Корневой каталог, не имеющий названия, отображается на дисплее как «ROOT».
- *5 Метки ID3/WMA
Если файлы формата MP3/WMA содержат информацию о метках ID3/WMA, эта информация отображается на дисплее (например, названия звуковых дорожек, имена исполнителей и название альбома). Никакая другая информация на дисплее не отображается.
В случае, если файл формата MP3/WMA не содержит информации о метках ID3/WMA, на дисплее отображается «NO DATA».
- *6 Только в случае подсоединения совместимого с каналом связи «Amplifier Link» внешнего усилителя. За более подробной информацией обратитесь к разделу «Отображение на дисплее информации о внешнем усилителе» (стр. 51).

Примечания относительно терминов «Заглавие» и «Текст».

Заглавие:

У вас есть возможность ввода с помощью данного устройства названия компакт-диска или радиостанции (см. ниже). Введенное таким образом название будет в дальнейшем обозначаться как «Заглавие».

Ввод или отображение заглавий MP3/WMA-дисков недоступны.

Текст:

Компакт-диски, совместимые с функцией CD-текста, содержат текстовую информацию, например, название диска и звуковых дорожек. Подобная текстовая информация будет в дальнейшем обозначаться как «Текст».

- В зависимости от использованных шрифтов и кодировок, некоторые символы на дисплее могут отображаться некорректно.
- Для отображения текстовой информации диска CD-чейнджер должен быть совместим с функцией CD-текста.
- Если в режиме прокручивания на дисплее CD-текста (см. стр. 62) выбрана установка «SCROLL MANUAL», нажмите и удерживайте не менее 2-х секунд кнопку TITLE для однократного прокручивания на дисплее текстовой информации (названий дисков, звуковых дорожек, папок, файлов или меток).
- В случае невозможности отображения требуемой текстовой информации на дисплее выводится сообщение «NO SUPPORT».
- Если заглавие не было предварительно введено, на дисплее отобразится «NO TITLE».
- В зависимости от данных, записанных на диске, текстовые сообщения и информация о метках могут отображаться некорректно.
- Сразу же после смены источника, песни и т.п. на дисплее аппарата в режиме CD/MP3/WMA-воспроизведения в течение 5 секунд отображается время, прошедшее с начала воспроизведения (только для CDA-9853R).

Информация о индикаторах на дисплейной панели (только для CDA-9853R)

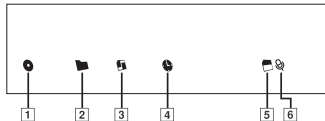

- 1 Данный индикатор загорается при отображении на дисплее названия альбома.
- 2 Данный индикатор загорается при отображении на дисплее названия папки.
- 3 Данный индикатор загорается при отображении на дисплее названия файла.
- 4 Данный индикатор загорается при отображении на дисплее прошедшего времени воспроизведения.

- 5 Данный индикатор загорается при отображении на дисплее значений битрейта и частоты дискретизации.
- 6 Данный индикатор загорается при отображении на дисплее имени исполнителя.

Ввод заглавий дисков/названий радиостанций

Вы можете озглавить ваши любимые компакт-диски или радиостанции. Однако ввод и отображение заглавий для MP3/WMA-дисков недоступны.

- 1 Выберите режим ввода заглавий, последовательно нажимая кнопку **TITLE**. За более подробной информацией обращайтесь к разделу «Отображение на дисплее заглавий / текста» на стр. 45.

- 2 Нажмите кнопку **TITLE** и удерживайте ее не менее 3-х секунд. Начнет мигать первая позиция заглавия.

- 3 С помощью кнопки **BAND** выберите требуемые буквы/знаки/символы.

Регистр прописных букв → Регистр строчных букв → Цифры/символы* → Регистр прописных букв
* Для перелистывания страниц используйте кнопки ◀▶ (только для CDA-9855R).

- 4 Вращая ручку управления, выберите требуемую для ввода заглавия букву / цифру / символ.

- 5 Нажмите ручку управления для сохранения знака в первой позиции.

Введенный знак перестанет мигать и дисплей автоматически перейдет к следующей позиции. Когда этот знак начнет мигать, вы можете выбрать следующую букву или символ вашего заглавия.

- При необходимости корректировки введенного заглавия (только для мод. CDA-9855R):

В режиме ввода заглавия нажмите кнопку **SOURCE/POWER** и переведите курсор к введенному заглавию. Вращая ручку управления, переведите курсор к изменяемой части заглавия. Еще раз нажмите клавишу **SOURCE/POWER** для возврата в режим ввода заглавия с целью дальнейшего редактирования.

- 6 Для завершения процедуры ввода заглавия повторите действия, описанные в пунктах 3 - 5.

Нажатие на ручку управления после ввода восьмого знака (для CDA-9855R заглавие может включать в себя 16 знаков) автоматически сохраняет заглавие диска в памяти.

При вводе заглавия, состоящего менее, чем из 8 или 16 знаков (например, 3-х - значного), для завершения процедуры ввода заглавия переходите к шагу 7.

- 7 Для записи введенного заглавия диска нажмите кнопку **TITLE**.

- При отмене ввода заглавия выбранные символы не сохраняются.
- Емкость памяти системы составляет 18 названий для радиостанций (для мод. CDA-9853R: 24 названия для радиостанций) и 18 заглавий для компакт-дисков. Если вы попытаетесь ввести заглавие сверх отведенного лимита, на дисплее отобразится сообщение «TITLE FULL DATA» («FULL DATA»), что означает невозможность дальнейшего ввода информации. В этом случае перед тем, как ввести новое заглавие, необходимо предварительно стереть одно из ранее введенных заглавий.

- Длина заглавия и емкость памяти при использовании чейнджера компакт-дисков зависят от модели подсоединенного чейнджера.
- Если вы хотите стереть одно из заглавий, введите пробел (для мод. CDA-9853R - ) вместо каждого из символов данного заглавия.
- Операции, описанные в пунктах 3-6, должны быть выполнены в течение 10 сек. В противном случае режим ввода заглавий автоматически сбрасывается.

Стирание заглавий дисков/названий радиостанций

1 Нажмите кнопку **TITLE** для выбора режима ввода заглавия. Затем нажмите ее и удерживайте не менее 2-х секунд.

- Ознакомьтесь также со сноской (*2) в разделе «Отображение на дисплее заглавий / текста» (стр. 45).

2 В течение 10 секунд нажмите кнопку **▶/II** и удерживайте ее не менее 2-х секунд. На дисплее начнет мигать заглавие диска.

3 Кнопками **◀◀** или **▶▶** в течение 10 секунд выберите заглавие диска, которое вы хотите стереть.

4 Для стирания отображенного на дисплее заглавия в течение 10 секунд нажмите кнопку **▶/II** и удерживайте ее не менее 2-х секунд.

5 Для выхода из данного режима нажмите кнопку **TITLE**.

- Невозможно стереть текстовую информацию (CD-TEXT), записанную на компакт-диске.
- В случае, если заглавие не было введено в п. 2 или было стерто в п. 4, на дисплее отображается «TITLE» (NO DATA).

Режим затемнения дисплея (BLACKOUT) (только для CDA-9855R)

При включении данного режима происходит отключение дисплея с целью экономии расхода электроэнергии. Благодаря высвобождаемой при этом энергии повышается качество воспроизводимого звука.

Для включения данного режима нажмите и удерживайте не менее 2-х секунд кнопку **FUNC..**

Подсветка панели управления выключается.

- При нажатии в режиме BLACKOUT любой из операционных кнопок, на дисплее в течение 5 секунд выводится индикация текущей операции.

Для отмены режима BLACKOUT нажмите и удерживайте не менее 2-х секунд кнопку **FUNC..**

Установка канала связи “Amplifier Link”

В случае подсоединения к данному аппарату через канал связи “Amplifier Link” внешнего усилителя MRD-M1005 или MRD-M605, его настройки можно выполнять с передней панели CDA-9855R/9853R. Общее количество настраиваемых усилителей не должно превышать 8.

1 Нажмите и удерживайте не менее 2-х секунд кнопку **MENU**.

2 Перемещая палец влево или вправо по **сенсорной панели**, выберите режим установки канала связи с усилителем (A-LINK). Затем нажмите на **сенсорную панель** под индикацией A-LINK.

3 Выберите необходимую опцию AMP-ID (AMP-1 + AMP-8), перемещая палец влево или вправо по **сенсорной панели**. Затем нажмите на **сенсорную панель** под индикацией выбранной опции AMP-ID. Автоматически активизируется режим настройки уровня входного сигнала.

При подключении моно усилителя

4 Перемещая палец влево или вправо по **сенсорной панели**, отрегулируйте уровень входного сигнала. Затем нажмите на **сенсорную панель** под значением выбранного уровня.

При подключении 4-канального усилителя

4 Перемещая палец влево или вправо по **сенсорной панели**, отрегулируйте уровень входного сигнала канала 1/2. Затем нажмите на **сенсорную панель** под значением выбранного уровня.

5 Перемещая палец влево или вправо по **сенсорной панели**, отрегулируйте уровень входного сигнала канала 3/4. Затем нажмите на **сенсорную панель** под значением выбранного уровня.

6 По завершении процедуры настройки нажмите и удерживайте не менее 2-х секунд кнопку **MENU** для возврата в режим нормальной эксплуатации.

- За более подробной информацией о данных настройках обратитесь к инструкции по эксплуатации внешнего усилителя.
- Если настройки усилителя выполнялись с передней панели CDA-9855R/9853R, не изменяйте в будущем данные настройки с помощью кнопок управления усилителя, так как дисплей усилителя может не соответствовать операциям, выполняемым с вашего головного аппарата.
- В случае отсоединения или отключения питания усилителя на дисплее отобразится “No Link”.
- В случае подсоединения к данному аппарату нескольких усилителей установите индивидуальные ID для каждого из подключенных усилителей. В противном случае могут иметь место мерцания дисплея.
- В отображаемую на дисплее в режиме настройки входного уровня информацию о внешнем усилителе могут быть внесены изменения с помощью кнопки **TITLE**.
- Если в процесс настройки уровня входного сигнала нажать и удерживать палец на **сенсорной панели**, режим “Amplifier Link” можно заблокировать, а затем разблокировать.
- В случае, если в процессе настройки или сохранения выбранных в режиме MENU параметров будет нажата кнопка **MENU**, дисплей переключается в режим отображения предыдущего экрана.
- Для возврата в нормальный режим нажмите на **сенсорную панель** в режиме настроечного меню под установленной RETURN.
- Если в течение 60 секунд не было выполнено ни одной операции, аппарат переводится в режим нормальной эксплуатации.

Отображение на дисплее информации о внешнем усилителе

В случае подсоединения к данному аппарату совместимого с каналом связи “Amplifier Link” внешнего усилителя на дисплее головного аппарата может выводиться информация о параметрах его работы (напряжение, ток, текущее состояние вентилятора).

1 Для переключения дисплея в режим отображения информации о текущих параметрах внешнего усилителя нажмите кнопку **TITLE** в режиме радио или CD.

- Информация о переключении дисплея приведена в разделе «Отображение на дисплее заглавий / текста» на стр. 45.
- Процедура переключения дисплея в режим iPod-плеера приведена в разделе «Отображение текста» на стр. 68.

CDA-9855R:

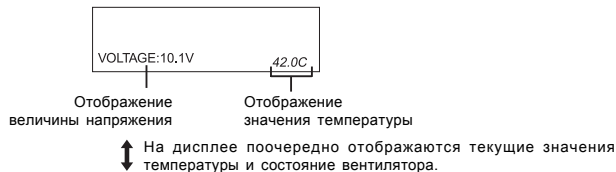

CDA-9853R:



- О переключении дисплея между режимами отображения в шкалах Цельсия и Фаренгейта см. на стр. 63.

Изменение цвета подсветки отдельных кнопок

Вы сможете изменить цвет подсветки следующих 4-х кнопок: SOURCE/POWER, BAND/TEL, ◀◀ и ▶▶

- 1 Нажмите кнопку **MENU**.
- 2 Перемещая палец влево или вправо по **сенсорной панели**, выберите режим «Multicolor». Затем нажмите на **сенсорную панель** под индикацией данного режима.
- 3 Перемещая палец влево или вправо по **сенсорной панели**, выберите цвет подсветки кнопок. Затем нажмите на **сенсорную панель** под индикацией выбранного цвета.
BLUE (Синий) ↔ GREEN (Зеленый) ↔ AMBER (Янтарный) ↔ RED (Красный) ↔ (USER'S*) (Пользовательская настройка) ↔ BLUE (Синий) ...

* Если вы предварительно зарегистрировались в разделе меню USER'S, вы можете выбрать необходимые цвета подсветки кнопок, как показано ниже.

- В зависимости от цвета подсветки 4-х вышеупомянутых кнопок, цвета остальных кнопок управления также изменятся. Если для подсветки этих 4-х кнопок был выбран СИНИЙ / ЯНТАРНЫЙ / КРАСНЫЙ цвет, остальные кнопки будут подсвечиваться КРАСНЫМ. Если для подсветки этих 4-х кнопок был выбран ЗЕЛЕНый цвет, остальные кнопки будут подсвечиваться ЗЕЛЕНЫМ (только для мод. CDA-9853R).

Если вы хотите выбрать цвет, который отсутствует в вышеприведенном списке

- 4 Вращая **ручку управления**, выберите необходимый цвет подсветки кнопок (опции 1-512).
Каждое нажатие кнопки BAND увеличивает номер цвета на 30.
1 19 184 363 512
(Красный) (Янтарный) (Зеленый) (Синий)
- 5 Выберите один из номеров предустановок (1-6), перемещая палец влево или вправо по **сенсорной панели**. Затем сохраните данную настройку в памяти под выбранным номером, нажав и удерживая не менее 2-х секунд палец на **сенсорной панели** под необходимым номером.

Вызов сохраненных в памяти установок цвета

- 1 Выберите одну из опций USER'S (1-6) в шаге 3.
Будет вызвана сохраненная в выбранной ячейке памяти установка.
- 6 По завершении процедуры настройки нажмите и удерживайте не менее 2-х секунд кнопку **MENU** для возврата в нормальный режим (или нажмите кнопку **MENU** и выберите в настройочном меню установку RETURN).
 - В случае, если в процессе настройки или сохранения выбранных в режиме MENU параметров будет нажата кнопка **MENU**, дисплей переключается в режим отображения предыдущего экрана.
 - Для возврата в нормальный режим нажмите на **сенсорную панель** в режиме настройочного меню под установкой RETURN.
 - Если в течение 60 секунд не было выполнено ни одной операции, аппарат переходит в режим нормальной эксплуатации.

Изменение цвета подсветки всех кнопок

Вы можете изменить цвет подсветки всех кнопок вашего аппарата.

- 1 Нажмите кнопку **MENU**.
- 2 Перемещая палец влево или вправо по **сенсорной панели**, выберите режим «Multicolor». Затем нажмите на **сенсорную панель** под индикацией данного режима.
- 3 Нажмите кнопку **SOURCE/POWER**.
Изменится цвет подсветки всех кнопок вашего аппарата.

CDA-9855R:

БЕЛЫЙ ↔ КРАСНЫЙ

CDA-9853R:

КРАСНЫЙ ↔ ЗЕЛЕНый

- 3 По завершении процедуры настройки нажмите и удерживайте не менее 2-х секунд кнопку **MENU** для возврата в нормальный режим.
 - Цвет подсветки кнопок SOURCE/POWER, BAND/TEL, ◀◀ и ▶▶ изменится на тот, который вы установили в соответствии с указаниями раздела «Изменение цвета подсветки отдельных кнопок» на стр. 51.
 - В случае, если в процессе настройки или сохранения выбранных в режиме MENU параметров будет нажата кнопка **MENU**, дисплей переключается в режим отображения предыдущего экрана.
 - Для возврата в нормальный режим нажмите на **сенсорную панель** в режиме настройочного меню под установкой RETURN.

Система «i-Personalize™»

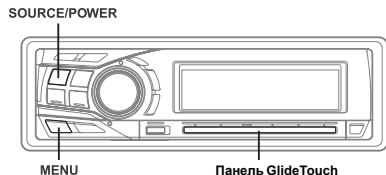

Справочная информация о системе «i-Personalize™»

Вы можете «скачать» данные с веб-сайта Alpine на CD-R, а затем загрузить и сохранить данную информацию в памяти CDA-9855R/CDA-9853R.

Для начала процедуры «i-Personalize» войдите на Интернет-адрес, указанный ниже, и следуйте экранным инструкциям.

<http://www.alpine.com>, или <http://www.alpine-europe.com>, или <http://www.alpine.com.au>

Загружаемая информация

Параметрический или графический эквалайзер	Данные сохраняются в памяти под кнопкой предварительной установки № 6 в режиме параметрического или графического эквалайзера.
Временная коррекция	Данные сохраняются в памяти под кнопкой предварительной установки № 6 в режиме временной коррекции.
Разделительный фильтр	Данные сохраняются в памяти под кнопкой предварительной установки № 6 в режиме разделительного фильтра.

Название файла загружаемых данных:

"A_W****.MP3"

Расширитель (фиксированный)

Идентификатор (произвольный набор, состоящий не более, чем из 5 букв или цифр)

Заглавие (фиксированное)

Вы можете создать имя файла с использованием веб-сайта. Не меняйте ранее созданное имя файла, так как это может привести к сбою.

- Более подробную информацию по загрузке данных вы можете найти на веб-сайте Alpine.
- В случае подведения к данному аппарату системы HDA-5460 вы можете использовать жесткий диск на HDA-5460. Загрузка данных с жесткого диска осуществляется в соответствии с процедурой, описанной в разделе «Загрузка данных» данного руководства (см. ниже). Выбор жесткого диска (HDD) осуществляется переключением источника в шаге 1. За более подробной информацией о загрузке данных на жесткий диск обращайтесь к руководству по эксплуатации HDA-5460.
- В случае подключения внешнего процессора звука доступ к загруженной информации невозможен.

Загрузка данных

- 1 Загрузите в систему диск формата CD-R с данными.
Если система не переведена в режим CD, активизируйте его с помощью кнопки **SOURCE/POWER**.
- 2 Нажмите кнопку **MENU**.
- 3 Перемещая палец влево или вправо по **сенсорной панели**, выберите режим «Download». Затем нажмите на **сенсорную панель** под индикацией данного режима.
- 4 Выберите для режима «Download» опцию «YES», нажав на **сенсорную панель** под индикацией «Download (YES)».
Начнется процедура поиска данных на диске и на дисплее отобразится имя первого файла.
 - Для отмены процедуры поиска данных нажмите на сенсорную панель под индикацией CANCEL (NO).
 - Если в процессе поиска данных файл не будет найден, на дисплее отобразится «NO FILE».
 - В случае, если в течение 5 секунд не будет выполнено никаких операций, сообщение «NO FILE» автоматически погаснет.
- 5 Перемещая палец влево или вправо по **сенсорной панели**, выберите файл, который необходимо загрузить. Затем нажмите на **сенсорную панель** под индикацией выбранного файла.
Начнется процедура загрузки данных.
- 6 При успешной загрузке данных на дисплее в течение 5 секунд отображается экран подтверждения (для мод. CDA-9853R: поочередно отображается каждый экран подтверждения загрузки данных), после чего режим загрузки данных отключается.
Имена файлов, загруженных в систему, отображаются на экране подтверждения в виде контрольных рамок.

Данные параметрического или графического эквалайзера (PARAMETRIC EQ или GRAPHIC EQ)

Данная информация сохраняется в памяти системы под кнопкой предварительной установки № 6 в режиме параметрического или графического эквалайзера и автоматически используется в работе системы.

Данные кроссовера (X-OVER)

Данная информация сохраняется в памяти системы под кнопкой предварительной установки № 6 в режиме кроссовера и автоматически используется в работе системы. Если положение переключателя 2 WAY/3 WAY не соответствует установке для загруженных данных, выполнение процедуры загрузки данных осуществить невозможно.

Данные временной коррекции (TIME CORRECTION)

Данная информация сохраняется в памяти системы под кнопкой предварительной установки № 6 в режиме временной коррекции и автоматически используется в работе системы.

- * Если загруженные данные параметрического или графического эквалайзера отличаются от текущего режима эквалайзера, автоматического изменения предустановки №6 не произойдет. В этом случае внесите необходимые изменения в режим эквалайзера и вызовите предустановку №6.

- * Если при загрузке данных для установки DEFEAT была выбрана опция ON, автоматического изменения предустановки №6 не произойдет. В этом случае вызовите предустановку №6 в режиме эквалайзера (EQ).

7 Нажмите и удерживайте не менее 2-х секунд кнопку **MENU** для возврата в режим нормальной эксплуатации.

- При повторной загрузке данных они перезаписываются в ячейку памяти, соответствующую кнопке предварительной установки №6.
- В случае, если в процессе настройки или сохранения выбранных в режиме MENU параметров будет нажата кнопка **MENU**, дисплей переключается в режим отображения предыдущего экрана.
- Для возврата в нормальный режим нажмите на **сенсорную панель** в режиме настроечного меню под установкой RETURN.

Установка

Вы можете легко настроить данный аппарат с учетом ваших личных предпочтений и специфики его использования. Выберите настроечные меню для установки звуковых, визуальных и пр. параметров по вашему выбору.

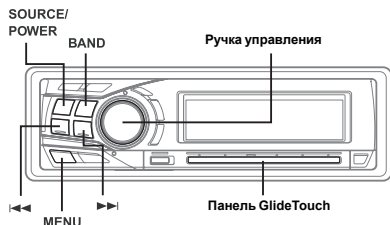

Общие операции по установке данной системы описаны в пп. 1-4 данного раздела. Далее приведена информация о всех доступных настроечных меню.

- 1 Нажмите кнопку **MENU**.
- 2 Перемещая палец влево или вправо по **сенсорной панели**, выберите установку **SETUP**. Затем нажмите на **сенсорную панель** под индикацией **SETUP**.
На дисплее отобразится главное настроечное меню (**SETUP**).
- 3 Перемещая палец влево или вправо по **сенсорной панели**, выберите необходимый раздел меню. Затем нажмите на **сенсорную панель** под индикацией выбранного раздела меню.
GENERAL ↔ TUNER ↔ AUDIO ↔ DISPLAY ↔ DEMO
В процессе выбора на дисплее поочередно отображаются настроечные меню выбранного раздела.
- 4 Перемещая палец влево или вправо по **сенсорной панели**, выберите необходимый настроечный параметр. Затем нажмите на **сенсорную панель** под индикацией выбранного настроечного параметра.

CDA-9855R:

ОБЩИЕ НАСТРОЙКИ

PLAY MODE ↔ BEEP ↔ INT MUTE ↔ INT AUDIO ↔ AUX IN ↔ (AUX NAME)*1 ↔ D-AUX ↔ POWER-IC ↔ STEERING ↔ PLAY MODE

НАСТРОЙКИ ТЮНЕРА (TUNER)

FM LEVEL ↔ RDS REGIONAL*2 ↔ PI SEEK*3 ↔ TUNER MODE ↔ FM LEVEL

ЗВУКОВЫЕ НАСТРОЙКИ (AUDIO)

SUBWOOFER ↔ SUBW SYSTEM*4 ↔ EQ MODE*5 ↔ TW SETUP*6 ↔ A.PROC TYPE ↔ SUBWOOFER

НАСТРОЙКИ ДИСПЛЕЯ (DISP)

DIMMER ↔ DIMMER LEVEL ↔ SCROLL TYPE ↔ TEXT SCROLL ↔ FRONT SELECT ↔ A-LINK TEMP*7 ↔ BGV SELECT ↔ T.CORR*8 ↔ DIMMER

ДЕМОНСТРАЦИОННЫЙ РЕЖИМ (DEMO)

DEMO

CDA-9853R:

ОБЩИЕ НАСТРОЙКИ

PLAY MODE ↔ BEEP ↔ INT MUTE ↔ INT AUDIO ↔ AUX IN ↔ (AUX NAME)*1 ↔ D-AUX ↔ POWER-IC ↔ STEERING

НАСТРОЙКИ ТЮНЕРА (TUNER)

FM LEVEL ↔ RDS REGIONAL*2 ↔ PI SEEK*3 ↔ TUNER MODE

ЗВУКОВЫЕ НАСТРОЙКИ (AUDIO)

SUBWOOFER ↔ SUBW SYSTEM*4 ↔ EQ MODE*5 ↔ TW SETUP*6 ↔ AP SELECT

НАСТРОЙКИ ДИСПЛЕЯ (DISP)

DIMMER ↔ DIMMER LEV ↔ SCROLL TYPE ↔ TEXT SCROLL ↔ LCD CONTRAST ↔ A-LINK TEMP*7 ↔ AUDIO LEVEL ↔ T.CORR PAR*8

ДЕМОНСТРАЦИОННЫЙ РЕЖИМ (DEMO)

DEMO

*1 Отображается только при установке режима AUX в ON.

*2 Обратитесь к разделу "Прием региональных (местных) RDS-станций" на стр. 17.

*3 Обратитесь к разделу "Установка PI SEEK" на стр. 18.

*4 Отображается только в случае выбора для сабвуфера опции ON.

*5 За более подробной информацией обратитесь к разделу "Установка пользовательского режима эквалайзера" на стр. 33.

*6 Отображается только в случае установки переключателя 2WAY/3WAY (стр. 84-86) в положение 3WAY.

В случае подключения внешнего звукового процессора данная функция недоступна.

*7 При подключении внешнего усилителя на дисплее отображается "A-LINK TEMP".

*8 За более подробной информацией обратитесь к разделу "Выбор единиц измерения значений временной коррекции" на стр. 42.

- 5 Измените выбранный параметр, нажав на **сенсорную панель** под индикацией данной установки.

- 6 По завершении процедуры настройки нажмите и удерживайте не менее 2-х секунд кнопку **MENU** для возврата в нормальный режим.

- В случае, если в процессе настройки или сохранения выбранных в режиме MENU параметров будет нажата кнопка **MENU**, дисплей переключается в режим отображения предыдущего экрана.

- Для возврата в нормальный режим нажмите на сенсорную панель в режиме настроенного меню под установкой RETURN.
- Если в течение 60 секунд не было выполнено ни одной операции, аппарат переводится в режим нормальной эксплуатации.

Общие настройки

Выбор общих настроек осуществляется в главном настроечном меню (SETUP) в шаге 3.

Воспроизведение данных формата MP3/WMA (PLAY MODE)

CDA-9855R:

CD-DA (Заводская настройка) / CDDA&MP3/WMA

CDA-9853R:

CDDA (Заводская настройка) / CDDA&MP3/WMA

На данном аппарате допускается воспроизведение дисков, содержащих записи формата CD-DA и MP3/WMA. Однако в отдельных случаях (в частности, для некоторых усовершенствованных CD) воспроизведение может быть затруднено. В этих случаях вы можете выбрать режим воспроизведения только CD-данных: на дисках, включающих в себя записи CD и MP3/WMA данных, осуществляется воспроизведение только блока CD-информации.

CD-DA: воспроизводятся только CD-данные

CDDA&MP3/WMA: воспроизводятся как CD-данные, так и файлы формата MP3/WMA.

- Эту установку необходимо выполнить перед загрузкой диска. В тех случаях, когда диск уже загружен в аппарат, извлеките его и выполните требуемую установку. (При использовании совместимого с MP3-чейнджера компакт-дисков необходимо заменить диски).

Управление сигналом звукового подтверждения

BEEP ON (Заводская настройка) / BEEP OFF

Этот режим обеспечивает подачу звуковых сигналов различного тона, в зависимости от того, какую кнопку вы нажали

Режим приглушения звука на время поступления вызова.

INT MUTE ON (Заводская настройка) / INT MUTE OFF.

При подключении внешнего устройства с функцией прерывания на время поступления вызова аудио сигнал автоматически приглушается.

Установка для внешнего цифрового входа

D-AUX ON / D-AUX OFF (Заводская настройка)

В случае подсоединения к вашему аппарату поддерживающего Ai-NET цифрового звукового процессора и не поддерживающего Ai-NET DVD-проигрывателя (DVE-5207) вы можете наслаждаться 5.1-канальным объемным звуком, выбрав для установки D-AUX опцию ON.

- После того, как для установки внешнего цифрового входа (D-AUX) была выбрана опция ON, выполните настройку, описанную в разделе "Подсоединение совместимого с оптическим цифровым входом звукового процессора и не поддерживающего Ai-NET DVD-проигрывателя".
- Используя кнопку SOURCE/POWER, выберите режим D-AUX и отрегулируйте уровень громкости и т.п.
- В зависимости от типа поддерживаемого звукового процессора, на выход может продолжаться подаваться звуковой сигнал DVD-проигрывателя даже при смене источника сигнала. В этом случае необходимо выключить питание DVD-проигрывателя.

Отключение функции эквалайзера при подключении внешних устройств.

INT AUDIO ON / INT AUDIO OFF (Заводская настройка)

При подключении к данной системе внешних устройств и активизации установки DEFEAT ON, на выход будет подаваться не искаженный цепью темброблока звук, т.е. для настроек баса, высоких частот и MX произойдет возврат к заводским установкам.

Подключение дополнительных источников (AUX) по схеме V-Link AUX IN ON / AUX IN OFF (Заводская настройка)

Вы можете подключить звуковой сигнал теле/видео устройства, подсоединив приобретенный дополнительно Ai-NET/RCA интерфейсный кабель (KCA-121B) или универсальный терминал связи (KCA-410C) к данному устройству.

Вы можете установить название подключенного устройства, выбрав опцию AUX ON. Для этого выберите название дополнительного устройства, перемещая палец влево или вправо по сенсорной панели, после чего нажмите на сенсорную панель. В случае подсоединения универсального терминала связи KCA-410C вы можете выбрать 2 названия дополнительных устройств.

- С помощью KCA-410C допускается возможность подключения к RCA выводу 2-х внешних устройств. Для этого с помощью кнопки SOURCE/POWER выберите режим AUX, а затем с помощью кнопки BAND выберите требуемое устройство.

Подключение внешнего усилителя

POWER-IC ON (Заводская настройка) / POWER-IC OFF

При подключении внешнего усилителя мощности вы можете улучшить качество звука, отключив питание встроенного усилителя мощности.

POWER-IC OFF: При активизации динамиков данная установка выполняется путем соединения фронтального и тылового предусилителя системы с внешним усилителем. В этом случае сигнал от встроенного в головной аппарат усилителя на динамики не поступает.

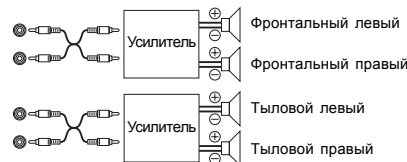

POWER-IC ON: Сигнал на динамики поступает через встроенный усилитель.

Динамики

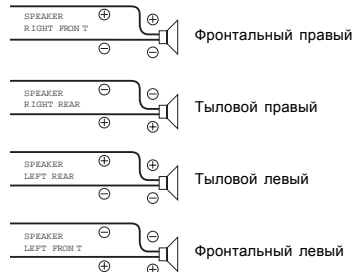

- В случае установки параметра выходной мощности в «OFF» звуковой сигнал на выходе системы отсутствует.

Установка, учитывающая положение руля

STEERING RIGHT / STEERING LEFT (Заводская настройка)

В соответствии с положением рулевого колеса в вашем автомобиле, выберите опцию LEFT или RIGHT.

LEFT: Выберите данную опцию для автомобилей с левым рулем. В этом случае при нажатии двух переключателей на **сенсорной панели** приоритет имеет ПРАВЫЙ переключатель.

RIGHT: Выберите данную опцию для автомобилей с правым рулем. В этом случае при нажатии двух переключателей на **сенсорной панели** приоритет имеет ЛЕВЫЙ переключатель.

Настройки тюнера

Выбор настроек тюнера осуществляется в главном настройочном меню (SETUP) в шаге 3.

Выравнивание уровней сигнала источников

FM-LEVEL HIGH (Заводская настройка) / FM-LEVEL LOW

Если разница в уровнях громкости CD-проигрывателя и FM-радио слишком велика, отрегулируйте уровень FM-сигнала.

Переключение режимов тюнера

CDA-9855R:

STABLE/NORMAL (Заводская настройка) / Hi-Fi

CDA-9853R:

STABLE/NORMAL (Заводская настройка) / HI-FI

Для обеспечения высочайшего качества воспроизведения встроенного тюнера ваш аппарат оборудован схемой MAX TUNE PRO. Кроме того, для удовлетворения ваших персональных предпочтений в области звука вы можете выбрать любую из трех имеющихся установок.

NORMAL: стандартная установка.

Hi-Fi: установка для воспроизведения высококачественного звука.

STABLE: установка для подавления шумов.

- Если при прослушивании тюнера в режиме Hi-Fi вы находите, что уровень шума слишком высок, рекомендуем вам произвести переключение в режим "NORMAL".

Звуковые настройки

Выбор настроек тюнера осуществляется в главном настройочном меню (SETUP) в шаге 3.

Включение/выключение сабвуфера

SUBWOOFER ON (Заводская настройка) / SUBWOOFER OFF

После включения сабвуфера вы можете установить его фазу и уровень, выполнив следующее действия.

- 1) Последовательно нажимая **ручку управления**, выберите режим сабвуфера (SUBWOOFER):
SUBWOOFER → BALANCE → FADER → DEFEAT → VOLUME → SUBWOOFER
- В случае установки переключателя 2WAY/3WAY (стр. 84-86) в положение "3WAY" настройка баланса "фронт-тыл" (FADER) недоступна.

- 2) Используя кнопку ◀◀ или ▶▶, выберите фазу сабвуфера: нормальную (SUBWOOFER NORMAL (0°)) или реверсивную (SUBWOOFER REVERS (180°)).
Настройка уровня сабвуфера осуществляется вращением ручки управления.

Настройка сабвуферной системы

CDA-9855R:

SUBW SYS1 (Заводская настройка) / SUBW SYS2

CDA-9853R:

SUBW SYSTEM1 (Заводская настройка) / SUBW SYSTEM2

Выберите одну из опций (SYSTEM 1 или SYSTEM 2) для достижения необходимого эффекта при работе сабвуфера.

SYSTEM 1: Эффективность работы сабвуфера зависит от установки общего уровня громкости.

SYSTEM 2: Эффективность работы сабвуфера не зависит от установки общего уровня громкости. Например, даже при низких уровнях громкости воспроизводимый бас вполне различим.

Установка значения крутизны характеристики для ВЧ акустических систем (TW SETUP)

MAKER'S (Заводская установка по умолчанию) / USER'S

В зависимости от частотной характеристики динамика, необходимо соблюдать осторожность при выборе для установки значения крутизны характеристики ВЧ системы в 3-полосном режиме опции «FLAT» (см. раздел «Настройка и сохранение в памяти установок разделительного фильтра» на стр. 34). В противном случае вы можете повредить акустические системы.

MAKER'S: В качестве меры по защите ВЧ акустических систем от повреждения установка FLAT для крутизны характеристики в 3-полосном режиме недоступна.

USER'S: Установка FLAT в 3-полосном режиме доступна.

- В случае выбора для крутизны характеристики ВЧ акустической системы в 3-полосном режиме опции FLAT на дисплее отображается сообщение (только для CDA-9855R).

Подсоединение совместимого с оптическим цифровым входом звукового процессора и не поддерживающего Ai-NET DVD-проигрывателя H 510 / OTHER (Заводская настройка)

После того, как для установки D-AUX была выбрана опция ON (см. раздел "Установка внешнего цифрового входа"), выберите одну из имеющихся опций, исходя из типа используемого звукового процессора.

H 510: В случае подсоединения звукового процессора PXA-H510 и не поддерживающего Ai-NET DVD-проигрывателя (DVE-5207) с помощью оптического кабеля выберите опцию «H 510». Подключите DVD-проигрыватель с помощью оптического кабеля к оптическому цифровому входу для DVD-проигрывателя.

OTHER: В случае подсоединения отличного от PXA-H510 звукового процессора и не поддерживающего Ai-NET DVD-проигрывателя (DVE-5207) с помощью оптического кабеля выберите опцию «OTHER».

Подключите DVD-проигрыватель с помощью оптического кабеля к оптическому цифровому входу, предназначенному для подсоединения головного аппарата.

- По завершении данной установки выключите зажигание автомобиля и вновь включите его. Процедура установки оптического цифрового входа завершена.

Настройки дисплея

Выбор настроек тонера осуществляется в главном настройочном меню (SETUP) в шаге 3.

Регулировка яркости подсветки дисплея

DIMMER AUTO (Заводская настройка)/DIMMER MANUAL.

Установка режима управления подсветкой дисплея в положение AUTO при включенных фарах автомобиля приводит к уменьшению яркости подсветки панели управления. Данный режим удобен в том случае, если вы считаете, что ночная подсветка панели управления слишком яркая.

- Если ваш автомобиль оборудован регулятором яркости подсветки приборной доски, никогда не подсоединяйте кабель подсветки дисплея (оранжевый) к данному регулятору.

Установка уровня яркости подсветки дисплея

CDA-9855R:

DIMMER Level 1 (Заводская настройка) / Level 2 / Level 3

CDA-9853R:

DIMMER LEV 1 (Заводская настройка) / 2 / 3

В случае выбора для установки яркости подсветки дисплея (DIMMER) опции AUTO вы можете установить один из 3-х уровней яркости подсветки: от наиболее яркого (LEVEL 3) до наиболее тусклого (LEVEL 1), выбираемого при включенных фарах автомобиля.

Выбор способа прокручивания текстовых сообщений

TYPE 1 (Заводская настройка) / TYPE 2

Вы можете выбрать один из двух способов прокручивания текстовых сообщений.

- TYPE 1: Буквенно-цифровые символы поочередно прокручиваются на дисплее справа налево.
- TYPE 2: Буквенно-цифровые символы поочередно отображаются на дисплее и поочередно исчезают в левой его части по мере заполнения дисплейного экрана.

Прокручивание на дисплее текстовых сообщений

AUTO / MANUAL (Заводская настройка).

Ваш проигрыватель компакт-дисков снабжен функцией прокручивания на дисплее наименований дисков и звуковых дорожек, записанных на дисках с CD-текстом, а также текстовой информации файлов формата MP3/WMA, названий папок и тэгов.

AUTO: автоматическое прокручивание текстовых сообщений, записанных на компакт-диске, а также названий папок, файлов и тэгов.

MANUAL: дисплей прокручивается только при загрузке компакт-диска или смене звуковой дорожки.

- Аппарат прокручивает на дисплее только записанные на диске заглавия, названия папок и файлов или ID3. Заглавия дисков, введенные вручную, на дисплее не отображаются.
- Для модели CDA-9855R: Даже в случае выбора опции MANUAL отображаемая на дисплее информация о имени исполнителя и названии альбома будет прокручиваться на дисплее в циклическом режиме.

Настройка контрастности дисплея (только для CDA-9853R)

CONTRAST

Если у вас возникли затруднения с обзором дисплея, вы можете отрегулировать его контрастность.

Диапазон настройки контрастности дисплея: от -6 до +6.

- Заводская установка по умолчанию: 0

Выбор шрифта для отображения на дисплее (только для CDA-9855R)

TYPE-1 (Заводская настройка) / TYPE-2

Вы можете выбрать один из 2-х шрифтов для отображения на дисплее сообщений.

Установка режима отображения температуры внешнего усилителя

CDA-9855R:

A LINK TEMP F / A LINK TEMP C (Заводская настройка)

CDA-9853R:

AMP TEMP °F / AMP TEMP °C (Заводская настройка)

В случае подсоединения совместимого с каналом связи "Amplifier Link" внешнего усилителя (приобретается дополнительно) вы можете установить режим отображения на дисплее его температуры. Температура может отображаться на дисплее в градусах по шкале Цельсия или Фаренгейта.

°F: Температура отображается в градусах Фаренгейта.

°C: Температура отображается в градусах Цельсия.

Установка на дисплее индикатора уровня звукового сигнала (только для CDA-9853R)

AUDIO LV ON (Заводская настройка) / AUDIO LV OFF

Вы можете выбрать режим отображения на дисплее индикатора уровня звукового сигнала (опция AUDIO LV ON) или отменить этот режим (опция AUDIO LV OFF).

Выбор типа анимационной заставки дисплея (только для CDA-9855R)

TYPE 1 (Заводская установка по умолчанию) / TYPE 2 / TYPE 3 / OFF

Вы можете выбрать любую анимационную заставку дисплея из 3-х предустановленных типов (см. раздел "Переключение режимов дисплея" на стр. 45).

Установка демонстрационного режима

Выбор демонстрационного режима осуществляется в главном настройочном меню (SETUP) в шаге 3.

Демонстрационный режим

DEMO ON / DEMO OFF (Заводская настройка)

Аппарат оснащен функцией демонстрации, которая моделирует различные режимы дисплея.

- Для отключения демонстрационного режима выберите опцию DEMO OFF.

iPod™-плеер (опция)

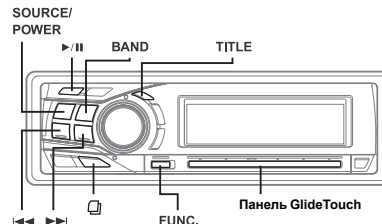

Для управления iPod™-плеером или iPod™ Mini-плеером с лицевой панели CDA-9855R/CDA-9853R вам необходимо подсоединить интерфейсный адаптер Alpine KCA-420i для iPod™-плеера (приобретается дополнительно). После подсоединения к CDA-9855R/CDA-9853R органы управления iPod™-плеера нефункциональны.

- За более подробной информацией по вопросам, связанным с подсоединением iPod™-плеера, обратитесь к руководству по эксплуатации интерфейсного адаптера для iPod™-плеера (KCA-420i).
- Описание функций iPod™-плеера приведено в прилагаемой к нему технической документации.

Воспроизведение

1 Поочередно нажимая кнопку **SOURCE/POWER**, выберите режим iPod.

2 Используя кнопку ◀◀ или ▶▶, выберите необходимую песню.

Для возврата к началу текущей песни: нажмите кнопку ◀◀.

Для быстрого перехода к началу записей: нажмите и удерживайте кнопку ◀◀.

Для перехода к началу следующей песни: нажмите кнопку ▶▶.

Для быстрого перехода к концу записей: нажмите и удерживайте кнопку ▶▶.

3 Для временной приостановки воспроизведения нажмите кнопку ▶/||. Повторное нажатие данной кнопки возобновляет процедуру воспроизведения.

- Если во время подсоединения к интерфейсному адаптеру на iPod™-плеере воспроизводилась песня, она будет воспроизводиться и по завершении процедуры подсоединения.
- При одновременном подключении iPod™-плеера и чейнджера компакт-дисков необходимо использовать универсальный терминал связи (KCA-410C). В этом случае для выбора соответствующего режима чейнджера используйте кнопку **BAND**.
- Для CDA-9855R: вы можете вернуться в начало текущего трека, а также работать в режимах быстрого поиска вперед/назад и воспроизведения/паузы. Для выбора режима управления источником коснитесь сенсорной панели под индикацией **FUNC** на экране навигатора по функциям.

Поиск необходимой песни

При использовании iPod™-плеера, содержащего несколько сотен песен, процедура поиска необходимой песни может стать довольно трудоемким занятием. Для облегчения этой процедуры в CDA-9855R/9853R предусмотрена процедура группировки этих песен в т.н. плей-листы.

- В случае активизации режима воспроизведения в случайной последовательности (M.I.X.) функция поиска будет недоступна.

Поиск с помощью плей-листа

1 Нажмите кнопку ◻ .

2 Перемещая палец влево или вправо по **сенсорной панели**, выберите установку **PLAYLIST**. Затем нажмите на **сенсорную панель** под индикацией **PLAYLIST**.

3¹ В течение 10 секунд выберите необходимый плей-лист, перемещая палец влево или вправо по **сенсорной панели**.

4 Для воспроизведения выбранного плей-листа нажмите в течение 10 секунд кнопку ▶/||.

Поиск песни в выбранном плей-листе

- 1 После того, как в шаге 3¹ был выбран необходимый плей-лист, нажмите на **сенсорную панель** или кнопку **FUNC**. для переключения в режим поиска песни в пределах выбранного плей-листа.
- 2 В течение 10 секунд выберите необходимую песню, перемещая палец влево или вправо по **сенсорной панели**, после чего нажмите кнопку ▶/|| или на **сенсорную панель**. Начнется воспроизведение выбранной песни.

- В случае выбора в шаге 3¹ опции "iPod пате" и нажатии кнопки ▶/|| будут воспроизведены все песни, записанные на iPod-плеере.
- Для отмены режима поиска нажмите и удерживайте не менее 2-х секунд кнопку ◻ в режиме поиска.
- Для циклического прокручивания плей-листа на экране дисплея коснитесь и удерживайте палец в любой точке **сенсорной панели**.
- Вы можете ускорить процедуру поиска, быстро перемещая палец по **сенсорной панели** с целью пропуска плей-листов.

Поиск по имени исполнителя

1 Нажмите кнопку ◻ .

2 Перемещая палец влево или вправо по **сенсорной панели**, выберите установку **ARTIST**. Затем нажмите на **сенсорную панель** под индикацией **ARTIST**.

3² В течение 10 секунд выберите необходимого исполнителя, перемещая палец влево или вправо по **сенсорной панели**.

4 Для воспроизведения всех песен выбранного исполнителя нажмите в течение 10 секунд кнопку ▶/||.

Поиск альбома выбранного исполнителя

1 После того, как в шаге 3² был выбран необходимый исполнитель, нажмите на **сенсорную панель** или кнопку **FUNC**. для переключения в режим поиска альбома выбранного исполнителя.

²3 В течение 10 секунд выберите необходимый альбом, перемещая палец влево или вправо по **сенсорной панели**.

3 Нажмите кнопку ▶/|| для воспроизведения всех песен выбранного альбома.

Поиск песни в выбранном альбоме

1 После того, как в шаге 2³ был выбран необходимый альбом, нажмите на **сенсорную панель** или кнопку **FUNC**. для переключения в режим поиска песни в выбранном альбоме.

2 В течение 10 секунд выберите необходимую песню, перемещая палец влево или вправо по **сенсорной панели**, после чего нажмите кнопку ▶/|| или **сенсорную панель**. Начнется воспроизведение выбранной песни.

- В случае выбора в шаге 3² опции "ALL" и нажатии кнопки ▶/|| будут воспроизведены все песни, записанные на iPod-плеере. В случае выбора опции "ALL" и нажатии на **сенсорную панель** или кнопку **FUNC**. активизируется режим поиска всех исполнителей для данного альбома.

- В случае выбора в шаге 2³ опции "ALL" и нажатии кнопки ►|| будут воспроизведены все песни, выбранного исполнителя.
В случае выбора опции "ALL" и нажатии на сенсорную панель или кнопку **FUNC.** активизируется режим поиска песен выбранного исполнителя.
- Для отмены режима поиска нажмите и удерживайте не менее 2-х секунд кнопку  в режиме поиска.
- Для циклического прокручивания исполнителя, альбома или песни на экране дисплея коснитесь и удерживайте палец в любой точке сенсорной панели.
- Вы можете ускорить процедуру поиска, быстро перемещая палец по сенсорной панели с целью пропуска исполнителя, альбома или песни.

Поиск по названию альбома

- 1 Нажмите кнопку .
- 2 Перемещая палец влево или вправо по сенсорной панели, выберите установку ALBUM. Затем нажмите на сенсорную панель под индикацией ALBUM.
- 3⁴ В течение 10 секунд выберите необходимый альбом, перемещая палец влево или вправо по сенсорной панели.
- 4 Для воспроизведения всех песен выбранного альбома нажмите в течение 10 секунд кнопку ►||.

Поиск песни в выбранном альбоме

- 1 После того, как в шаге 3⁴ был выбран необходимый альбом, нажмите на сенсорную панель или кнопку **FUNC.** для переключения в режим поиска песни в выбранном альбоме.
 - 2 В течение 10 секунд выберите необходимую песню, перемещая палец влево или вправо по сенсорной панели, после чего нажмите кнопку ►|| или сенсорную панель.
Начнется воспроизведение выбранной песни.
- В случае выбора в шаге 3⁴ опции "ALL" и нажатии кнопки ►|| режим поиска отменяется
 - В случае выбора опции "ALL" и нажатии на сенсорную панель или кнопку **FUNC.** активизируется режим поиска песен для всех альбомов.
 - Для отмены режима поиска нажмите и удерживайте не менее 2-х секунд кнопку  в режиме поиска.
 - Для циклического прокручивания альбома или песни на экране дисплея коснитесь и удерживайте палец в любой точке сенсорной панели.
 - Вы можете ускорить процедуру поиска, быстро перемещая палец по сенсорной панели с целью пропуска альбома или песни.

Воспроизведение в случайном порядке (M.I.X.)

Функция воспроизведения в случайном порядке песен, записанных на iPod-плеере, отображается на дисплее головного аппарата как M.I.X..

Воспроизведение в случайном порядке альбомов (M.I.X. ALBUM):

В этом режиме выбирается случайным образом один из альбомов, записанных на iPod-плеере, после чего воспроизводятся все песни данного альбома в заданной последовательности. В том случае, если перед выбранным случайным образом альбомом был активизирован режим поиска по плей-листу / имени исполнителя, будет выбран один из альбомов в пределах данного плей-листа / исполнителя. Песни выбранного альбома воспроизводятся в том порядке, в каком они были записаны.

Воспроизведение в случайном порядке песен (M.I.X. ALL):

В этом режиме все песни, записанных на iPod-плеере, будут воспроизведены в случайной последовательности. В том случае, если перед выбранной случайным образом песней был активизирован режим поиска песен по плей-листу / имени исполнителя, в случайной последовательности будут воспроизведены только песни данного плей-листа / исполнителя / альбома.

1 Поочередно нажимая кнопку **FUNC.**, выберите режим настройки звуковых параметров (AF).

Source select mode → Audio function mode → Source operation mode* → Source select mode

* Только для CDA-9855R

2 Нажмите на сенсорную панель под индикацией функции MIX на дисплее навигатора по функциям.

В данном режиме записанные песни будут воспроизведены в случайной последовательности.

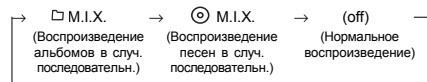

Для отмены режима воспроизведения в случайной последовательности выберите опцию «Off».

- Для повторного вызова ранее выбранного режима коснитесь пальцем сенсорной панели.
- Если в течение 10 секунд не было выполнено ни одной операции, режим звуковых функций отключается.
- Более подробно о режиме поиска см. в разделе "Поиск необходимой песни" (стр. 64).
- В том случае, если выбран режим M.I.X. предшествовала процедура выбора песни в режиме поиска альбома, воспроизведение песен в случайном порядке не осуществляется даже в случае активизации опции "Shuffle Album" (M.I.X.).
- В случае, если данный плей-лист не содержит альбомов, режим M.I.X. не активизируется даже после выбора опции "Shuffle Album" (M.I.X.).

Повторное воспроизведение

iPod-плеер поддерживает только одну опцию повторного воспроизведения: «Repeat One». При выборе данной опции осуществляется непрерывное воспроизведение одной выбранной песни.

1 Поочередно нажимая кнопку **FUNC.**, выберите режим настройки звуковых параметров (AF).

Source select mode → Audio function mode → Source operation mode* → Source select mode

* Только для CDA-9855R

2 Нажмите на сенсорную панель под индикацией функции RPT на дисплее навигатора по функциям.

Выбранная песня будет воспроизводиться повторно в непрерывном режиме.

RPT → (off)
(Repeat One) (Нормальное воспроизведение)

Для отмены режима повторного воспроизведения выберите опцию «Off».

- Для повторного вызова ранее выбранного режима коснитесь пальцем **сенсорной панели**.
- Если в течение 10 секунд не было выполнено ни одной операции, режим звуковых функций отключается.
- В режиме повторного воспроизведения выбор других песен с помощью кнопок ◀◀ и ▶▶ недоступен.

Отображение текста

Вы можете отобразить на дисплее информацию, относящуюся к записанной на iPod-плеере песне.

Нажмите кнопку **TITLE**.

Каждое нажатие данной кнопки переключает дисплей в следующей последовательности:

CDA-9855R:

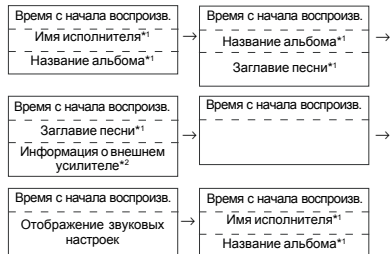

CDA-9853R:

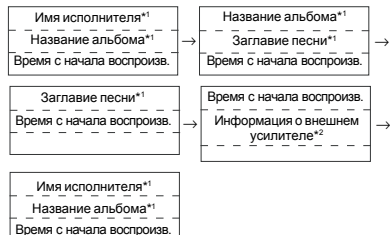

*1 В случае отсутствия данной информации на дисплее отобразится сообщение "NO DATA".

*2 Только в случае подключения поддерживающего канал связи "Amplifier Link" внешнего усилителя. За более подробной информацией обратитесь к разделу "Отображение информации о внешнем усилителе" на стр. 51.

- В том случае, если для установки прокручивания на дисплее текстовых сообщений (стр. 62) выбрана опция "MANUAL", нажмите и удерживайте не менее 2-х секунд кнопку **TITLE** для однократного прокручивания на дисплее информации ID3-тэгов.
- Время с начала воспроизведения отображается в течение 5 секунд сразу же после смены источника, песни и т.п. (только для CDA-9853R).
- На дисплее отображаются только буквенно-цифровые символы.

- В том случае, если имя исполнителя, название альбома или песни, записанное в формате iTunes, включает в себя слишком много символов, при подключении к адаптеру воспроизведение песен может быть недоступно. Таким образом, мы рекомендуем вам использовать в этих целях не более 250 символов. Максимальное количество символов для головного модуля не должно превышать 64 (64 бита).
- Допускается некорректное отображение отдельных символов.
- В случае невозможности отображения информации на дисплее появляется сообщение "NO SUPPORT".

Чейнджер компакт-дисков (опция)

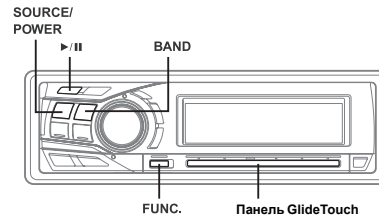

Управление чейнджером компакт-дисков (приобретается дополнительно)

К вашему аппарату можно подключить CD-чейнджер на 6 или 12 дисков, если он поддерживает систему Ai-NET. Чейнджер компакт-дисков, подключенный к входу Ai-NET вашего аппарата, может управляться с его передней панели.

С помощью специального коммутационного устройства KCA-400C или универсального терминала связи KCA-410C, ваш аппарат может управлять несколькими подключенными к нему CD-чейнджерами.

При выборе CD-чейнджеров следуйте указаниям, данным в разделе «Управление несколькими чейнджерами компакт-дисков» (стр. 71).

- Режим управления чейнджером компакт-дисков с передней панели вашего аппарата вводится в действие только при его подсоединении.
- Управление приобретенным дополнительно чейнджером DVD-дисков с лицевой панели вашего аппарата аналогично управлению чейнджером компакт-дисков.

1 Последовательно нажимая кнопку **SOURCE/POWER**, активизируйте режим «CHANGER».

На дисплее отобразится номер диска и номер звуковой дорожки.

- Индикация подсоединенного источника меняется в зависимости от его типа.

2 Поочередно нажимая кнопку **FUNC.**, активизируйте режим прямого выбора диска («Direct disc recall mode»).

Source select mode → Audio function mode → Direct disc recall mode → Source operation mode* → Source select mode

* Только для CDA-9855R

- 3** Выберите нужный диск (с 1-го по 6-ой или с 1-го по 12-й), перемещая палец влево или вправо по **сенсорной панели**. Затем нажмите на **сенсорную панель** под индикацией требуемого диска.

На дисплее отобразится номер выбранного диска и стартует процедура его воспроизведения.

- После выбора требуемого диска процедура управления будет аналогична описанной для проигрывателя компакт-дисков (см. раздел «Проигрыватель CD/MP3/WMA-дисков»).

Воспроизведение файлов MP3 с помощью чейнджера компакт-дисков (опция)

В случае подключения поддерживающего формат MP3 чейнджера компакт-дисков вы можете воспроизводить на вашем аппарате диски формата CD-ROM, CD-R и CD-RW, содержащие файлы MP3.

- 1** Используйте кнопку **SOURCE/POWER**, переключитесь в режим MP3-чейнджера.

- 2** Поочередно нажимая кнопку **FUNC.**, активируйте режим прямого выбора диска («Direct disc recall mode»).

Source select mode → Audio function mode → Direct disc recall mode → Source operation mode* → Source select mode

* Только для CDA-9855R

- 3** Выберите нужный диск (с 1-го по 6-ой), перемещая палец влево или вправо по **сенсорной панели**. Затем нажмите на **сенсорную панель** под индикацией требуемого диска.

На дисплее отобразится номер выбранного диска и стартует процедура его воспроизведения.

- 4** Для временной остановки воспроизведения (паузы) нажмите кнопку **▶/■**.

Повторное нажатие той же кнопки возобновляет воспроизведение диска.

- На данном аппарате допускается воспроизведение дисков, содержащих аудио данные и файлы MP3.
- Информация о функциях, доступных в случае подключения совместимого с MP3-чейнджером, приведена в главе «Проигрыватель CD/MP3/WMA-дисков» на стр. 22-31.

Управление несколькими чейнджерами компакт-дисков (опция)

Система Ai-NET фирмы ALPINE допускает подключение до 6 CD-чейнджеров. При работе с двумя или большим числом чейнджеров необходимо использовать KCA-400C (коммутационное устройство для управления несколькими CD-чейнджерами). Если вы используете 1 коммутационное устройство, вы можете подключить до 4 CD-чейнджеров. Если вы используете 2 коммутационных устройства, вы можете подключить до 6 CD-чейнджеров. При использовании KCA-410C (Универсального терминала связи) вы можете подсоединить 2 чейнджера и 2 внешних источника (AUX).

- 1** Введите в действие режима управления CD-чейнджером, последовательно нажимая кнопку **SOURCE/POWER** на лицевой панели вашего аппарата. Кроме того, вы можете активизировать режим CD-чейнджера нажатием кнопки **SOURCE** на пульте ДУ (RUE-4202) (только для CDA-9855R).



- 2** Для ввода в действие режима выбора CD-чейнджера нажмите кнопку **BAND** на вашем аппарате или пульте ДУ RUE-4202.

Режим выбора CD-чейнджера останется активным в течение нескольких секунд.

- 3** Нажимайте кнопку **BAND**, пока на дисплее не загорится индикатор нужного CD-чейнджера.

Кроме того, для отображения на дисплее индикатора требуемого чейнджера можно поочередно нажимать кнопку **BAND** на пульте ДУ (только для CDA-9855R).

- Если выбранный CD-чейнджер не подключен, на дисплее отображается "NO CHANGER" ("NO CHGR").
- Об управлении выбранным чейнджером компакт-дисков см. в разделе «Проигрыватель CD/MP3/WMA-дисков» (стр. 22-31).
- Более подробно о работе внешнего входа (AUX) при использовании KCA-410C см. в разделе «Подключение дополнительных источников (AUX) по схеме V-Link» на стр. 59.

Пульт ДУ

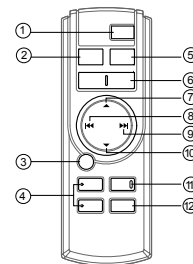

Элементы управления пульта дистанционного управления (только для CDA-9855R)

- 1** Кнопка **SOURCE**
Нажимайте эту кнопку для выбора аудио источника.
- 2** Кнопки регулировки уровня громкости
Для увеличения уровня громкости нажимайте кнопку **[▲]**.
Для уменьшения уровня громкости нажимайте кнопку **[▼]**.

③ **Кнопка ▲**

В режиме радио: нажатием этой кнопки осуществляется выбор, в порядке возрастания, сохраненных в памяти станций в следующей последовательности:

1 → 2... 6 → 1

В режиме чейнджера компакт-дисков: кнопка выбора диска (вверх). Нажмите эту кнопку для выбора диска в порядке возрастания их порядковых номеров.

В режиме MP3/WMA - проигрывателя: нажмите кнопку Folder Select (UP) для выбора папки.

В режиме MP3-совместимого чейнджера компакт-дисков: выполняет функцию кнопки выбора папки или диска в порядке возрастания (UP) их порядковых номеров. Однократное нажатие этой кнопки выбирает следующую (в порядке возрастания номеров) папку, а продолжительное нажатие - следующий (в порядке возрастания номеров) диск.

④ **Кнопка ◀◀ DN**

В режиме радио: поиск станций в направлении убывания частот.

В режиме проигрывателя компакт-дисков: нажимайте эту кнопку для перехода к началу текущей звуковой дорожки.

⑤ **Кнопка ▶▶**

Нажимайте эту кнопку для переключения между режимами воспроизведения и паузы при работе с компакт-дисками.

⑥ **Кнопка Audio Processor**

Каждое нажатие данной кнопки переключает режимы процессора звука.

За более подробной информацией по данному вопросу обращайтесь к разделу «Управление процессором звука» (см. ниже).

Нажмите эту кнопку для выбора режима внешнего процессора звука (в случае его подсоединения*).

⑦ **Кнопка POWER**

Нажатием этой кнопки осуществляется включение/выключение питания системы.

⑧ **Кнопка “Band”**

В режиме радио: выбор диапазона радиоприема.

Нажимайте данную кнопку для переключения между радиоволновыми диапазонами.

В режиме чейнджера компакт-дисков: для переключения в режим чейнджера компакт-дисков.

⑨ **Кнопка ▶▶ i UP**

В режиме радио: поиск станций в направлении возрастания частот.

В режиме проигрывателя компакт-дисков: нажимайте эту кнопку для перехода к началу следующей звуковой дорожки.

⑩ **Кнопка ▼**

В режиме радио: нажатием этой кнопки осуществляется выбор, в порядке убывания, сохраненных в памяти станций в следующей последовательности:

6 → 5... 1 → 6

В режиме чейнджера компакт-дисков: кнопка выбора диска (вниз).

Нажимайте эту кнопку для выбора диска в порядке убывания их порядковых номеров.

В режиме MP3/WMA - проигрывателя: нажмите кнопку Folder Select (DN) для выбора папки.

В режиме MP3-совместимого чейнджера компакт-дисков: выполняет функцию кнопки выбора папки или диска в порядке убывания (DOWN) их порядковых номеров. Однократное нажатие этой кнопки выбирает предыдущую (в порядке убывания номеров) папку, а продолжительное нажатие - предыдущий (в порядке убывания номеров) диск.

⑪ **Кнопка MUTE**

Нажатие этой кнопки сопровождается мгновенным понижением уровня громкости до 20 дБ. Для отмены этого режима еще раз нажмите ту же кнопку.

*1 Относительно информации о работе внешнего аудио процессора обращайтесь к руководству по его эксплуатации.

Управление процессором звука (только для CDA-9855R)

1 Поочередно нажимая кнопку A.PROC выберите режим.

Нормальный режим → Режим эквалайзера (вызов сохраненных в памяти настроек эквалайзера) → Режим временной коррекции (вызов сохраненных в памяти настроек временной коррекции) → Режим разделения частот (кроссовера) (вызов сохраненных в памяти установок разделительного фильтра) → Нормальный режим

2 Используя кнопку ▲ или ▼, выберите требуемый режим.

Режим эквалайзера:

Выберите одну из заводских настроек и USER'S 1-6.

Режим временной коррекции / Режим разделения частот:

Выберите одну из установок: MEMORY 1+6

Замена элементов питания (только для CDA-9855R)

Применяемые батарейки: Используйте две сухие батарейки размера “AAA” или аналогичные.

1 Снятие крышки отсека питания

Выдвиньте крышку отсека питания, нажав пальцем на защелку в направлении стрелки.



2 Замена батареек

Установите батарейки в соответствии с указанной в отсеке схемой полярности.

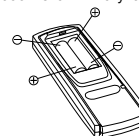

3 Закрытие крышки отсека питания

Закройте крышку отсека питания, как показано на рисунке, до щелчка



Возможность управления с помощью пульта ДУ

Вы можете управлять мод. CDA-9853R с помощью пульта ДУ Alpine (приобретается дополнительно). За более подробной информацией обращайтесь к авторизованному дилеру Alpine. Направляйте передатчик пульта ДУ на сенсор дистанционного управления.

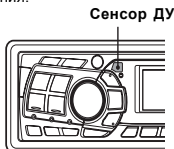

Сенсор ДУ

Возможность подключения к интерфейсному блоку дистанционного управления

Вы можете управлять системой с помощью штатных органов управления аудио системой вашего автомобиля, если произведено подключение интерфейсного блока дистанционного управления "Alpine" (приобретается отдельно). Более подробную информацию вы можете получить у авторизованного дилера "Alpine"

- Перегорел предохранитель.
 - Проверьте предохранитель в месте подсоединения к аппарату проводов электропитания; при необходимости замените на исправный.
- Сбой в работе микрокомпьютера, вызванный шумовыми помехами и т.п.
 - Нажмите кнопку RESET с помощью шариковой ручки или любого другого заостренного предмета.

Радио

Невозможен прием радиостанций

- Отсутствует антенна или отсоединен кабель.
 - Убедитесь в правильном присоединении антенны; при необходимости замените антенну или кабель.

Невозможно настроиться на станцию в режиме поиска

- Вы находитесь в зоне слабого сигнала.
 - Убедитесь в том, что тюнер установлен в режим DX.
- Если вы находитесь в зоне уверенного приема, антенна может быть не заземлена или неправильно подключена.
 - Проверьте подсоединение вашей антенны; убедитесь в том, что антенна правильно заземлена в месте ее установки.
- Длина антенны может быть установлена неправильно.
 - Убедитесь в том, что антенна полностью выдвинута; если она сломана, замените ее на новую.

Шумы при приеме

- Длина антенны может быть установлена неправильно.
 - Полностью выдвиньте антенну; замените ее, если она сломана.
- Антенна плохо заземлена.
 - Убедитесь в том, что антенна правильно заземлена в месте ее установки.

Компакт-диск

Проигрыватель/чейнджер компакт-дисков не функционирует

- Несоответствующий нормальному воспроизведению диска температурный режим (свыше +50°C).
 - Произведите охлаждение кабины автомобиля (или багажника).

При воспроизведении диска звук "плывет"

- Конденсация влаги в CD-модуле.
 - Выждите определенное время (около 1 часа) для того, чтобы влага испарилась.

Невозможно загрузить компакт-диск

- В приемное устройство уже загружен компакт-диск.
 - Извлеките компакт-диск и замените его.
- Компакт-диск неправильно установлен.
 - Убедитесь, что компакт-диск установлен согласно инструкциям, приведенным в данном руководстве.

Не работает функция быстрого перехода в прямом или обратном направлении

- Диск поврежден.
 - Извлеките диск и выбросьте его; использование неисправного диска в вашем аппарате может повредить его механизм.

Перерывы в звучании вследствие вибрации

- Неправильная установка аппарата.
 - Аккуратно установите аппарат заново.
- Диск очень загрязнен.
 - Очистите диск.

Справочная информация

Возможные неполадки и способы их устранения

Если у вас возникла проблема, попробуйте выключить, а затем снова включить ваш аппарат. Если это не помогло в решении проблемы, ознакомьтесь с разделами приведенного ниже списка. Эти инструкции помогут вам справиться с возникшей проблемой в случае некорректной работы аппарата. В противном случае, проверьте правильность присоединения других узлов системы или проконсультируйтесь у авторизованного дилера Alpine.

Общие затруднения

Аппарат не функционирует или отсутствует индикация на дисплее

- Отключено зажигание автомобиля.
 - Если аппарат подключен в соответствии с инструкциями, то он не будет работать при отключенном зажигании автомобиля.
- Неправильное подсоединение проводов электропитания.
 - Проверьте подсоединение проводов электропитания.

- На диске есть царапины.
 - Замените диск.
- Загрязнены линзы оптического звукоснимателя.
 - Не используйте имеющиеся в продаже диски для очистки линз. Проконсультируйтесь по этому вопросу с ближайшим дилером Alpine.

Перерывы в звучании при отсутствии вибрации

- Загрязненный или поцарапанный диск.
 - Очистите диск; поврежденный диск необходимо заменить.

Ошибки при выводе на дисплей сообщений (только для штатного проигрывателя компакт-дисков)

- Механическая ошибка.
 - Нажмите кнопку **▲**. После того, как сообщение об ошибке исчезло, загрузите компакт-диск еще раз. Если эти действия не приведут к решению проблемы, обратитесь за помощью к ближайшему дилеру Alpine.

Не воспроизводится диск формата CD-R/CD-RW

- Не была выполнена процедура закрытия сессии (финализации).
 - Выполните процедуру финализации диска и попробуйте воспроизвести его еще раз.

MP3/WMA

Файл формата MP3/WMA не воспроизводится.

- Ошибка при записи. Использовался неподлежащий формат записи.
 - Убедитесь, что при записи использовался совместимый с данным аппаратом формат. Обратитесь к разделу «Информация о формате MP3/WMA» на стр. 29, а затем произведите запись в формате, поддерживаемом данным устройством.

Аудио

Нет звукового сигнала на выходе акустических систем

- Отсутствует выход от встроенного усилителя.
- Для установки «POWER-IC» была выбрана опция «OFF» (см. стр. 59).

Индикации при работе проигрывателя компакт-дисков

High Temperature

(для CDA-9855R)

HIGH-TEMP

(для CDA-9853R)

- Защитный контур активизирован из-за высокой температуры.
 - Индикатор погаснет, когда температурный режим установится в пределах рекомендованного диапазона.

No Disc

(для CDA-9855R)

NO DISC

(для CDA-9853R)

- Не загружен компакт-диск.
 - Загрузите компакт-диск.
- Несмотря на то, что диск загружен, на дисплее отображается «NO DISC»; при этом не работают функции воспроизведения и извлечения диска.
 - Извлеките диск, следуя приведенным ниже инструкциям:
 - 1) Нажмите кнопку **▲**.
Откроется откидывающийся дисплей.

- 2) Еще раз нажмите и удерживайте не менее 2-х секунд кнопку **▲** в положении открытого дисплея.
В случае, если диск по-прежнему не извлекается, проконсультируйтесь с дилером Alpine.

Error

(для CDA-9855R)

ERROR

(для CDA-9853R)

- Неисправность в механизме проигрывателя компакт-дисков.
 - 1) Нажмите кнопку **▲** и выньте диск. Если вы не можете извлечь диск, свяжитесь с дилером Alpine.
 - 2) Если после извлечения диска сообщение о сбое не исчезло с дисплея, нажмите кнопку **▲** еще раз.
Если сообщение не гаснет даже после нескольких нажатий кнопки **▲**, проконсультируйтесь по этому вопросу с дилером Alpine.
- Если на дисплее отображается сообщение «ERROR» и нажатие кнопки **▲** не сопровождается извлечением диска, нажмите кнопку сброса RESET (см. стр. 9), а затем нажмите кнопку **▲** еще раз.
Если эти действия не приводят к положительному результату, проконсультируйтесь по этому вопросу с дилером Alpine.

PROTECT

- Воспроизводится WMA-файл с защитой от копирования.
 - Вы можете воспроизводить только файлы без защиты от копирования.

UNSUPPORT

- Запись диска производилась с использованием не поддерживающего MP3/WMA формата.
 - Используйте диск, записанный в поддерживаемом MP3/WMA формате.

Индикации при работе чейнджера компакт-дисков

High Temperature

(для CDA-9855R)

HIGH-TEMP

(для CDA-9853R)

- Слишком высокая температура внутри автомобиля.
 - Охладите салон автомобиля.
Индикатор погаснет, когда температура установится в пределах рекомендованного диапазона.

Error 01

(для CDA-9855R)

ERROR 01

(для CDA-9853R)

- Неисправность чейнджера компакт-дисков.
 - Проконсультируйтесь с дилером Alpine.
Нажмите кнопку извлечения магазина и выньте магазин. Проверьте индикацию и снова установите магазин. Если магазин не вынимается, проконсультируйтесь с дилером Alpine.
- Невозможно извлечение магазина.
 - Нажмите кнопку извлечения магазина. Если магазин не извлекается, обратитесь к руководству по эксплуатации чейнджера.

Error 02

(для CDA-9855R)

ERROR 02

(для CDA-9853R)

- Диск остался внутри чейнджера.
 - Нажмите кнопку EJECT, чтобы извлечь магазин. После этого установите в чейнджер пустой магазин, чтобы извлечь диск, оставшийся внутри.

No Magazine

(для CDA-9855R)

NO MAGAZIN

(для CDA-9853R)

- Магазин компакт-дисков не установлен в чейнджер.
 - Установите магазин.

No Disc

(для CDA-9855R)

NO DISC

(для CDA-9853R)

- Диск не распознается.
 - Выберите другой диск.

Индикации при работе iPod-плеера**NO IPOD**

- iPod-плеер не подсоединен.
 - Проверьте правильность подсоединения iPod-плеера. Проследите, чтобы кабели не были сильно изогнуты.
- Слабый заряд аккумуляторных батарей iPod-плеера.
 - Ознакомьтесь с документацией iPod-плеера и зарядите аккумуляторные батареи.

NO FILE

- iPod-плеер не содержит песен.
 - Загрузите песни в iPod-плеер и подсоедините его к CDA-9857R.

Error 01

(для CDA-9855R)

ERROR 01

(для CDA-9853R)

- Коммуникационный сбой.
 - Выключите зажигание и затем вновь включите его или установите ключ зажигания в положение аудиодоступа.
 - Проверьте исправность дисплея, соединив iPod-плеер с адаптером с помощью iPod кабеля.

Error 02

(для CDA-9855R)

ERROR 02

(для CDA-9853R)

- Может быть вызвано несовместимостью версии программного обеспечения iPod-плеера и интерфейсного адаптера KCA-420i (приобретается дополнительно).
 - Обратитесь к инструкции по эксплуатации адаптера KCA-420i (приобретается дополнительно) и обновите версию программного обеспечения iPod-плеера с целью ее совместимости с адаптером KCA-420i.

Технические характеристики**FM ТЮНЕР**

Диапазон настройки	87,5 – 108,0 МГц
Используемая чувствительность (моно)	0,7 мкВ
Избирательность по соседнему каналу	90 дБ
Отношение "сигнал/шум"	65 дБ
Разделение стереоканалов	35 дБ
Кoeffициент захвата	2,0 дБ

СВ ТЮНЕР

Диапазон настройки	531 – 1,602 кГц
Чувствительность (IEC стандарт)	25,1 мкВ / 28 дБ

ДВ ТЮНЕР

Диапазон настройки	153 – 281 кГц
Чувствительность (IEC стандарт)	31,6 мкВ / 30 дБ

CD-ПРОИГРЫВАТЕЛЬ

Частотная характеристика	5 – 20,000 Гц (± 1 дБ)
Неравномерность (% WRMS)	Ниже измеримого предела
Общие гармонические искажения	0,008% (на 1 кГц)
Динамический диапазон	95 дБ (на 1 кГц)
Отношение "сигнал/шум"	105 дБ
Разделение стереоканалов	85 дБ (на 1 кГц)

ОПТИЧЕСКИЙ ЗВУКОСНИМАТЕЛЬ

Длина волны	795 нм
Мощность лазера	класс I

ПУЛЬТ ДУ

Тип элементов питания.....	Батарейки размера "AAA"
Количество элементов питания.....	2
Размеры (Ш x В x Г).....	42 мм x 121 мм x 23 мм
Вес (без элементов питания).....	50 г

ОБЩИЕ ХАРАКТЕРИСТИКИ

Требования к источнику питания	14,4 В DC (допускается отклонение 11-16 В)
Мощность на выходе.....	50 Вт x 4
Максимальное напряжение на предвыходе	4 В / 10 кОм (для CDA-9855R) 2 В / 10 кОм (для CDA-9853R)
Вес	1,6 кг

РАЗМЕРЫ КОРПУСА

Ширина	178 мм
Высота	50 мм
Глубина.....	160 мм

РАЗМЕРЫ ЛИЦЕВОЙ ПАНЕЛИ

Ширина	170 мм
Высота	46 мм
Глубина.....	19 мм

В соответствии с проводимой политикой постоянного совершенствования технических характеристик и дизайна, возможно внесение изменений без предварительного уведомления.

Срок службы данного изделия - пять лет.

ВНИМАНИЕ



(Основание проигрывателя)



ПРЕДУПРЕЖДЕНИЕ

ПРОЦЕДУРЫ ПОДСОЕДИНЕНИЯ И УСТАНОВКИ РЕКОМЕНДУЕТСЯ ВЫПОЛНЯТЬ СИЛАМИ СПЕЦИАЛИСТОВ.

Выполнение подсоединений и установки данной системы требует наличие специальных навыков и опыта. Поэтому с целью обеспечения безопасности проконсультируйтесь с вашим дилером по данному вопросу.

ИСПОЛЬЗУЙТЕ ТОЛЬКО СПЕЦИАЛЬНЫЕ ПРИНАДЛЕЖНОСТИ И УСТАНОВЛИВАЙТЕ ИХ ОЧЕНЬ ТЩАТЕЛЬНО.

Используйте только специальные принадлежности. Использование не предназначенных для этих целей принадлежностей может привести к выходу системы из строя или ненадежному монтажу системы.

ПРОКЛАДЫВАЙТЕ КАБЕЛИ ТАКИМ ОБРАЗОМ, ЧТОБЫ ОНИ НЕ ИЗГИБАЛИСЬ И НЕ ЗАЩЕМЛЯЛИСЬ ОСТРЫМИ МЕТАЛЛИЧЕСКИМИ КРОМКАМИ.

Прокладывайте кабели и проводку как можно дальше от подвижных металлических деталей (например, направляющих для выдвижения сидений) или острых или заостренных кромок. Это поможет предотвратить изгибы и повреждение проводки. Если кабели проложены через отверстие в металле, используйте резиновые втулки для сохранения целостности изоляционной оплетки кабеля при его трении об острую кромку отверстия.

НЕ УСТАНОВЛИВАЙТЕ СИСТЕМУ В МЕСТАХ С ВЫСОКОЙ ВЛАЖНОСТЬЮ ИЛИ ЗАПЫЛЕННОСТЬЮ.

Не устанавливайте систему в местах с высоким уровнем влажности или запыленности. Влага или пыль могут стать причиной выхода системы из строя.

Меры предосторожности

- Во избежание короткого замыкания, удостоверьтесь, что перед подсоединением вашего CDA-9855R/CDA-9853R кабель отсоединен от минусового (-) полюса аккумуляторной батареи.
- Проверьте правильность подсоединения проводов с цветовой маркировкой в соответствии с диаграммой. Невыполнение этого требования может привести к сбоям в работе устройства и / или выходе из строя электрической системы вашего автомобиля.
- Будьте особенно осторожны во время подсоединения проводов к электрической системе вашего автомобиля. Во избежание ошибки проверьте, что вы не используете проводку компонентов, установленных на заводе-изготовителе (например, бортового компьютера). При подсоединении CDA-9855R/CDA-9853R к блоку плавких предохранителей убедитесь в том, что предохранители защитного контура CDA-9855R/CDA-9853R имеют аналогичный номинал. Невыполнение этого требования может привести к выходу из строя вашего аппарата и/или автомобиля. В случае сомнений проконсультируйтесь у вашего дилера Alpine.
- Для подсоединения к другим устройствам (например, усилителю мощности) через RCA-разъемы, CDA-9855R/CDA-9853R снабжена гнездами типа RCA. Для подсоединения к другим устройствам вам может потребоваться адаптер. В этом случае обратитесь за помощью к авторизованному дилеру ALPINE.
- Убедитесь, что минусовые (-) провода акустических систем подсоединены к клемме (-). Никогда не закорачивайте кабели левого и правого каналов динамиков и не замыкайте их на корпус автомобиля.

Установка и подсоединения

Перед тем, как вы будете устанавливать и подсоединять данный аппарат, пожалуйста, внимательно ознакомьтесь с содержанием страниц 5-9 данного руководства.



ВНИМАНИЕ

ВЫПОЛНЯЙТЕ ВСЕ ПОДСОЕДИНЕНИЯ ПРАВИЛЬНО.

Неправильные подсоединения могут явиться причиной возгорания или выхода системы из строя.

УСТАНОВЛИВАЙТЕ СИСТЕМУ ТОЛЬКО В АВТОМОБИЛЯХ С 12 В ОТРИЦАТЕЛЬНЫМ (-) ЗАЗЕМЛЕНИЕМ.

(В случае сомнений проконсультируйтесь у вашего дилера).

Невыполнение этого требования может стать причиной возгорания и т.п.

ПЕРЕД ПОДКЛЮЧЕНИЕМ ОТСОЕДИНИТЕ КАБЕЛЬ ОТ ОТРИЦАТЕЛЬНОЙ (-) КЛЕММЫ АККУМУЛЯТОРНОЙ БАТАРЕИ.

Невыполнение этого требования может стать причиной поражения электрическим током или травмы, полученной вследствие короткого замыкания.

НЕ ДОПУСКАЙТЕ СОЕДИНЕНИЙ ВНАХЛЕСТКУ ЭЛЕКТРИЧЕСКИХ КАБЕЛЕЙ.

Никогда не оголяйте изоляционную оплетку электрических кабелей для подачи питания на другие устройства. В этом случае может быть превышена предельно допустимая нагрузка по току, в результате чего возможно возгорание или поражение электрическим током.

ПРИ РАССВЕРЛИВАНИИ ОТВЕРСТИЙ НЕ ПОВРЕДИТЕ ТРУБОПРОВОДЫ ИЛИ ПРОВОДКУ.

При рассверливании отверстий в шасси автомобиля для установки системы, примите необходимые меры предосторожности, чтобы не повредить трубопроводы, систему подачи топлива, баки или электрическую проводку. Невыполнение этого требования может привести к возгоранию.

НЕ ИСПОЛЬЗУЙТЕ БОЛТЫ ИЛИ ГАЙКИ ТОРМОЗНОЙ ИЛИ РУЛЕВОЙ СИСТЕМ ДЛЯ ВЫПОЛНЕНИЯ ЗАЗЕМЛЕНИЙ.

НИКОГДА не используйте болты или гайки, установленные в тормозной или рулевой системах, а также баках автомобиля, для выполнения операций по установке и заземлению. В противном случае может выйти из строя система управления автомобилем или произойти возгорание.

ХРАНИТЕ НЕБОЛЬШИЕ ПРЕДМЕТЫ, НАПРИМЕР, БАТАРЕЙКИ ВНЕ ДОСЯГАЕМОСТИ ДЕТЕЙ.

В том случае, если они будут проглочены, немедленно обратитесь к врачу.

НЕ УСТАНОВЛИВАЙТЕ СИСТЕМУ В МЕСТАХ, ГДЕ ОНА МОЖЕТ МЕШАТЬ НОРМАЛЬНОМУ УПРАВЛЕНИЮ АВТОМОБИЛЕМ, НАПРИМЕР, В НЕПОСРЕДСТВЕННОЙ БЛИЗОСТИ ОТ РУЛЕВОГО КОЛЕСА ИЛИ РЫЧАГА ПЕРЕКЛЮЧЕНИЯ ПЕРЕДАЧ.

Это может привести к ухудшению обзора и помехам в управлении автомобилем, что может стать причиной аварийной ситуации на дороге.

ВАЖНО

Пожалуйста, впишите серийный номер вашего аппарата в данную таблицу и сохраните ее для последующего использования. Таблица с серийным номером расположена на нижней панели аппарата.

СЕРИЙНЫЙ НОМЕР: _____

ДАТА УСТАНОВКИ: _____

СПЕЦИАЛИСТ ПО УСТАНОВКЕ: _____

МЕСТО ПОКУПКИ: _____

Установка

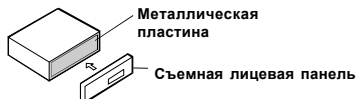

Внимание

При установке данной системы в автомобиль не отсоединяйте съемную лицевую панель. Если съемная лицевая панель будет отсоединена во время установки, вы можете приложить излишние усилия и повредить металлическую пластину, поддерживающую лицевую панель.

Предостережение

Не блокируйте штатный вентилятор или теплоотводы системы, так как это препятствует свободной циркуляции воздуха. В противном случае существует риск перегрева аппарата и возгорания.

Вентиляционное отверстие

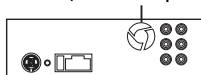

Задняя стенка CDA-9855R/CDA-9853R

1

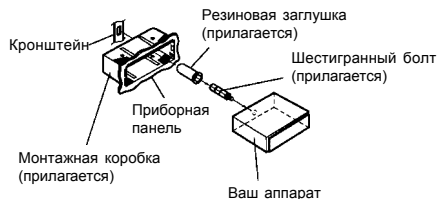

Отделите монтажную коробку от вашего аппарата (см. ниже). Установите монтажную коробку в приборную панель.

2

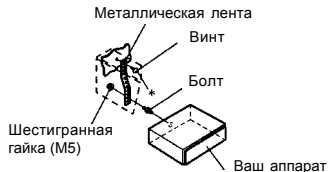

Если ваш автомобиль оборудован кронштейном, вверните длинный шестигранный болт в заднюю панель CDA-9855R/CDA-9853R и установите на него резиновую заглушку. В случае отсутствия в вашем автомобиле приспособлений для монтажа автомагнитолы, закрепите вашу систему с помощью металлической ленты (в комплект поставки не входит). Подсоедините все провода в соответствии со схемой, приведенной в разделе "Подсоединения".

- При монтаже используйте соответствующие винты*.

- 3 Установите CDA-9855R/CDA-9853R в приборную панель. По завершении установки убедитесь, что стопорные лепестки переведены в нижнее положение. Для этого плотно прижмите магнитолу и отогните лепестки вниз с помощью небольшой отвертки. Это обеспечит надежную фиксацию вашей системы в приборной панели. Затем установите съемную лицевую панель.

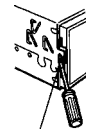

Стопорный лепесток

Демонтаж системы

- 1 Отсоедините съемную лицевую панель.
- 2 С помощью небольшой отвертки (или аналогичного инструмента) переведите стопорные лепестки в верхнее положение (см. выше). По завершении разблокировки каждого из штифтов, слегка вытяните систему из монтажной коробки, чтобы убедиться в возможности демонтажа системы.
- 3 Вытяните систему из приборной панели до конца.

<ЯПОНСКИЕ АВТОМОБИЛИ>

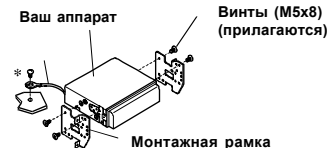
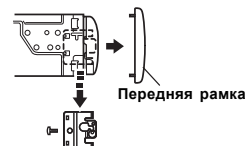

Подсоединения

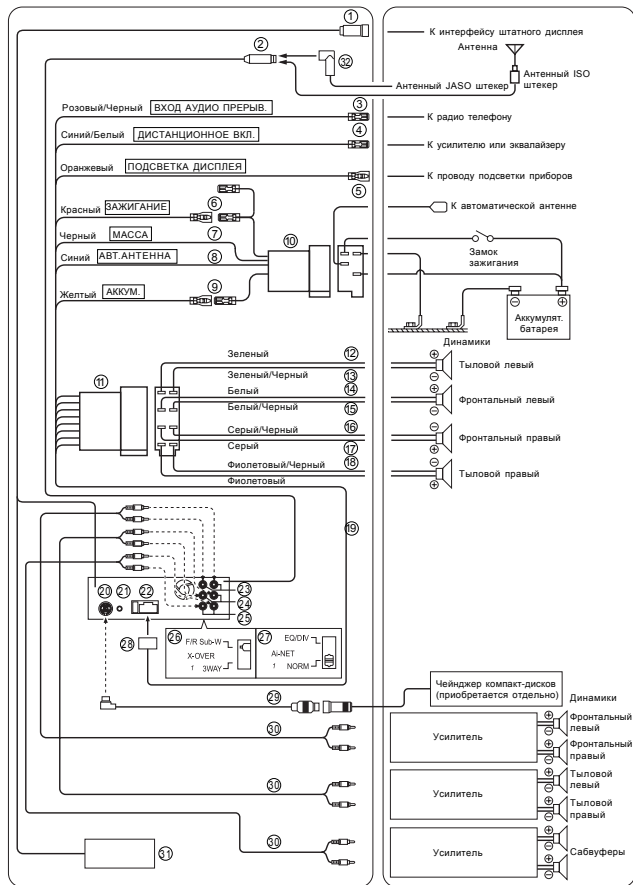

*1 Данная табличка прикреплена к основанию аппарата.

- ① **Разъем канала связи «Amplifier Link» / интерфейса штатного дисплея.**
Обеспечивает вывод сигналов управления на канал связи «Amplifier Link» / интерфейс штатного дисплея.
Интерфейс «Amplifier Link»: подсоедините его к поддерживаемому канал связи «Amplifier Link» внешнему усилителю мощности, используя интерфейс для подключения усилителя KCE-511M (приобретается дополнительно).
Интерфейс штатного дисплея: подсоедините его к интерфейсному блоку штатного дисплея (приобретается дополнительно).
- Для одновременного подключения к интерфейсам KCE-511M и штатного дисплея используйте кабель-разветвитель (приобретается дополнительно).
- За более подробной информацией относительно выполнения необходимых подсоединений обратитесь к ближайшему дилеру Alpine.
- ② **Антенный разъем**
- ③ **Входной провод аудио прерывателя (Розовый / Черный)**
Подсоедините этот провод к выходу аудио интерфейса радиотелефона, с помощью которого обеспечивается закорачивание на массу при получении телефонного вызова.
- ④ **Провод дистанционного включения (Синий/Белый)**
Соедините этот провод с проводом дистанционного включения вашего усилителя мощности или процессора сигналов.
- ⑤ **Провод подсветки дисплея (Оранжевый)**
Данный провод можно соединить с проводом подсветки приборов на приборной доске. Это позволит вам осуществлять управление подсветкой панели управления вашей системы.
- ⑥ **Провод прерывателя питания (Зажигание) (Красный)**
Подсоединяйте этот провод к свободному разъему блока плавких предохранителей автомобиля или к любому другому неиспользуемому источнику питания, обеспечивающему (+) 12 В, только при включенном зажигании или положении АСС.
- ⑦ **Провод заземления (Черный)**
Подсоедините этот провод к качественному заземлителю на шасси автомобиля. Удостоверьтесь, что в точке подсоединения провод соприкасается с неокрашенной металлической поверхностью и что подсоединение выполнено надлежащим образом, с использованием прилагаемого металлического шурупа.
- ⑧ **Провод автоматической антенны (Синий)**
Подсоедините этот провод к разъему +В вашей автоматической антенны (если имеется).
- Этот провод должен использоваться только для управления автоматической антенной автомобиля. Не допускается его использование для включения усилителя, процессора сигналов и т.п..
- ⑨ **Провод питания (Желтый)**
Подсоедините этот провод к плюсовой (+) клемме аккумуляторной батареи.
- ⑩ **Разъем питания ISO**
- ⑪ **ISO разъем (выход динамика)**
- ⑫ К выходу левого тылового (+) динамика (Зеленый)
- ⑬ К выходу левого тылового (-) динамика (Зеленый/Черный)
- ⑭ К выходу левого фронтального (+) динамика (Белый)
- ⑮ К выходу левого фронтального (-) динамика (Белый/Черный)
- ⑯ К выходу правого фронтального (-) динамика (Серый/Черный)
- ⑰ К выходу правого фронтального (+) динамика (Серый)
- ⑱ К выходу правого тылового (-) динамика (Фиолетовый/Черный)
- ⑲ К выходу правого тылового (+) динамика (Фиолетовый)

20 **Ai-NET разъем**

Соедините его с выходным или входным разъемом другого устройства (чейнджера компакт-дисков, эквалайзера, IPOD адаптера² и т.п.), оборудованного шиной Ai-NET

² В случае подсоединения IPOD-плеера вам необходимо приобрести дополнительно интерфейсный адаптер KSA-420i. За более подробной информацией обратитесь к инструкции по эксплуатации KSA-420i.

21 **Разъем для подключения интерфейсного блока дистанционного управления**

Для подсоединения к интерфейсному блоку дистанционного управления.

22 **Патрон плавкого предохранителя (10 А)**

23 **Выходные RCA разъемы тылового канала**

Красный - правый, белый - левый.

24 **Выходные RCA разъемы фронтального канала**

Красный - правый, белый - левый.

25 **RCA разъемы выходного сигнала сабвуфера**

Красный - правый, белый - левый.

26 **Установка переключателя 3 WAY/2 WAY**

Установите данный переключатель в положение, соответствующее конфигурации вашей аудио системы.

27 **Системный переключатель**

При подсоединении процессора, снабженного шиной Ai-NET, установите данный переключатель в положение EQ/DIV/ Если не подсоединено ни одно из устройств, оставьте переключатель в положении NORM.

- Перед тем, как перевести переключатель в другое положение, отключите питание системы.

28 **Разъем питания**

Ai-NET кабель (входит в комплект поставки CD-чейнджера)

29 **RCA кабель - удлинитель (приобретается дополнительно)**

30 **DC/DC адаптер (только для CDA-9855R):**

- Не устанавливайте адаптер в местах, подверженных сырости, например, под ковриком или кондиционером, так как это может привести к выходу его из строя.
- Не прокладывайте кабель DC/DC адаптера вместе с другими аудио кабелями. В противном случае возможно появление наведенных шумов в вашей системе.
- Размещайте DC/DC адаптер как можно дальше от антенных кабелей и задней стенки автомагнитолы. Невыполнение этого требования может стать причиной шумовых помех при приеме радиопередач.

31 **Антенный JASO/ISO-переходник (приобретается дополнительно)**

В зависимости от типа вашего автомобиля, вам может потребоваться антенный ISO-JASO-переходник.

Выходы данной системы:

— Фронт. выход - - - - - Тыловый выход — Сабвуферный выход

- Используйте сабвуферный выход для подсоединения данного устройства к НЧ-громкоговорителям.
- Вы можете использовать встроенный усилитель для подключения к фронтальному выходу / тыловому выходу.
- При установке переключателя в положение 3WAY режим настройки баланса «фронт-тыл» недоступен.

Для предотвращения внешних шумов в вашей аудио системе придерживайтесь следующих правил.

- Аудио система и относящиеся к ней соединительные кабели должны располагаться не менее, чем на расстоянии 10см от жгута электрической системы автомобиля.
- Располагайте провода питания как можно дальше от всей остальной проводки.
- Надежно подсоединяйте заземляющий провод только к неокрашенной металлической поверхности шасси автомобиля (при необходимости отскребите слой краски).
- Если вы дополнительно приобрели шумоподавитель, подсоедините его как можно дальше от аудио системы. Ваш дилер Alpine может предложить вам одну из моделей шумоподавителей Alpine, поэтому обращайтесь к нему за более подробной информацией.
- Ваш дилер Alpine прекрасно осведомлен о том, какими способами можно предотвратить шумовые помехи, поэтому вы можете получить у него консультацию по этому вопросу.

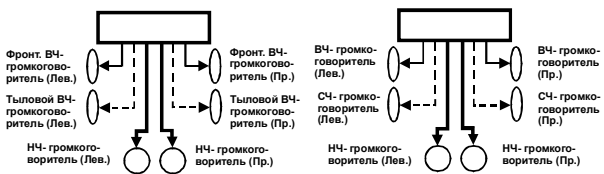

<p>2-полосная система с диапазоном частот, разделенным между ВЧ-диапазоном и НЧ-диапазоном Положение переключателя: F/R/Sub-W</p>	<p>3-полосная система с диапазоном частот, разделенным между ВЧ-диапазоном, СЧ-диапазоном и НЧ-диапазоном Положение переключателя: 3WAY</p>
---	---

Официальный эксклюзивный дистрибьютор

TRIA INTERNATIONAL INC.

ул. Шарикоподшипниковская, д. 13А

Москва, Россия

тел. 095.221.6.122

www.tria.ru

Гарантийный ремонт

СЕРВИС-ЦЕНТР «СтудиоСаунд Сервис»

Каширский проезд, д. 17, стр. 1, эт. 1

Москва, Россия

Тел.: 748.03.60

Факс: 748.03.59