



CDA-9812RB

CDA-9812RR

CD-плеер / ресивер FM / MW / LW / RDS

MX MP3



**DAB
CONTROL**

Руководство по эксплуатации



ME96

Официальный эксклюзивный дистрибьютор

TRIA INTERNATIONAL INC.

ул. Большая Тульская, д. 10, стр.3

Москва, Россия

тел. 095.232.2132, факс 095.737.6159

www.tria.ru

Гарантийный ремонт

СЕРВИС-ЦЕНТР «СтудиоСаунд Сервис»

Каширский проезд, д. 17, стр. 1, эт. 1

Москва, Россия

Тел.: 748.03.69

Официальный эксклюзивный дистрибьютор

TRIA INTERNATIONAL INC.

ул. Большая Тульская, д. 10, стр.3

Москва, Россия

тел. 095.232.2132, факс 095.737.6159

www.tria.ru

Гарантийный ремонт

СЕРВИС-ЦЕНТР «СтудиоСаунд Сервис»

Каширский проезд, д. 17, стр. 1, эт. 1

Москва, Россия

Тел.: 748.03.69

- ② К выходу правого тылового (-) динамика (Фиолетовый/Черный)
- ② К выходу правого тылового (+) динамика (Фиолетовый)
- ③ Разъем для подключения интерфейсного блока дистанционного управления
Для подсоединения к интерфейсному блоку дистанционного управления.
- ② Ai-NET кабель (входит в комплект поставки CD-чейнджера)
- ③ Выходные RCA разъемы фронтального канала
Красный - правый, белый - левый.
- ③ Выходные RCA разъемы тылового канала
Красный - правый, белый - левый.
- ② RCA разъемы выходного сигнала сабвуфера
Красный - правый, белый - левый.
- ② RCA кабель - удлинитель (приобретается дополнительно)



Благодаря чейнджерам компакт-дисков Alpine вы получите дополнительное наслаждение!

Больше музыки с чейнджерами компакт-дисков Alpine!

CHA-S634 представляет собой высококачественный чейнджер на 6 дисков с новым преобразователем M DAC, возможностью воспроизведения дисков формата CD-R/RW и MP3 и совместимый с CD-текстом. CHA-1214, поддерживающий Ai-NET, вмещает 12 дисков. CHM-S630 с шиной M-Bus – сверхкомпактный чейнджер на 6 дисков с возможностью воспроизведения дисков формата CD-R/RW.

Содержание



МЕРЫ ПРЕДОСТОРОЖНОСТИ

МЕРЫ ПРЕДОСТОРОЖНОСТИ.....	6
----------------------------	---

Основные операции

Включение и выключение питания.....	10
Инициализация системы.....	10
Открытие и закрытие откидывающегося дисплея.....	10
Регулировка угла наклона дисплея.....	11
Регулировка громкости.....	11
Изменение графического шаблона при отображении на дисплее уровня аудио сигнала.....	11
Снятие и установка передней панели.....	12

Радиоприемник

Прослушивание радиопередач.....	13
Сохранение радиостанций в памяти вручную.....	13
Автоматическое сохранение радиостанций в памяти.....	14
Настройка на сохраненные в памяти радиостанции.....	14
Поиск радиостанций по названиям.....	14
Функция быстрого поиска.....	15

Режим RDS

Установка режима RDS и прием RDS-станций.....	15
Вызов предварительно установленных RDS-станций.....	16
Прием региональных (местных) RDS-станций.....	16
Установка PI SEEK.....	17

Для предотвращения внешних шумов в вашей аудио системе придерживайтесь следующих правил.

- Аудио система и относящиеся к ней соединительные кабели должны располагаться не менее, чем на расстоянии 10см от жгута электрической системы автомобиля.
- Располагайте провода питания как можно дальше от всей остальной проводки.
- Надежно подсоединяйте заземляющий провод только к неокрашенной металлической поверхности шасси автомобиля (при необходимости отскребите слой краски).
- Если вы дополнительно приобрели шумоподавитель, подсоедините его как можно дальше от аудио системы. Ваш дилер Alpine может предложить вам одну из моделей шумоподавителей Alpine, поэтому обращайтесь к нему за более подробной информацией.
- Ваш дилер Alpine прекрасно осведомлен о том, какими способами можно предотвратить шумовые помехи, поэтому вы можете получить у него консультацию по этому вопросу.

Система с диапазоном частот, разделенным между ВЧ-диапазоном и НЧ-диапазоном
Положение переключателя: F/R/Sub-W

Система с диапазоном частот, разделенным между ВЧ-диапазоном, СЧ-диапазоном и НЧ-диапазоном
Положение переключателя: 3WAY

Выходы данной системы:
 ————— Фронт. выход - - - - - Тыловой выход ————— Сабвуферный выход

- Используйте сабвуферный выход для подсоединения данного устройства к НЧ-громкоговорителю.
- Вы можете использовать встроенный усилитель для подключения к фронтальному выходу / тыловому выходу.
- При установке переключателя в положение 3WAY режим настройки баланса «фронт-тыл» недоступен.

Прием информации о дорожном движении.....	17
Настройка РТУ (по типу программы)	18
Прием информации о дорожном движении во время прослушивания компакт-диска или радиопередачи.....	18
Приоритетный прием выбранного типа программы	19
Отображение радио-текста	20

Проигрыватель CD/MP3/WMA-дисков

Воспроизведение	21
Повторное воспроизведение.....	22
M.I.X. (Воспроизведение в случайной последовательности).....	23
Режим ознакомительного прослушивания	24
Поиск файлов / папок (для MP3/WMA-дисков).....	24
Функция быстрого поиска.....	25
Информация относительно формата MP3/WMA.....	25

Настройка звука

Регулировка баланса «левый-правый»/баланса «фронт-тыл»/возврат в режим заводских настроек (DEFEAT).....	28
Регулировка баса.....	29
Регулировка высоких частот.....	30
Настройка баса в соответствии с используемыми НЧ акустическими системами.....	30
Настройка встроенного кроссовера.....	31
О временной коррекции	31
Фокусировка баса.....	33
Установка значений временной коррекции.....	35
Настройка функции расширения динамического диапазона (MX).....	35

Прочие функции

Отображение на дисплее заглавий/текста.....	37
Ввод заглавий дисков/названий радиостанций.....	38
Стирание заглавий дисков/названий радиостанций.....	39
Режим затемнения дисплея (BLACKOUT).....	39

УСТАНОВКА

Настройка параметров звука	
Выравнивание уровней сигнала источников.....	40
Переключение режимов тюнера.....	40
Включение/выключение сабвуфера.....	41
Управление сигналом звукового подтверждения.....	41
Настройка визуальных параметров	
Регулировка яркости подсветки дисплея.....	41
Прокручивание на дисплее текстовых сообщений (CD-текст).....	41
Демонстрационный режим.....	42
MP3	
Воспроизведение данных формата MP3.....	42

Логотипы «Windows Media» и «Windows» являются товарными знаками или зарегистрированными торговыми марками Microsoft Corporation в США и/или других странах.

- ① **Гнездо антенны**
- ② **Входной провод аудио прерывателя (Розовый / Черный)**
Подсоедините этот провод к выходу аудио интерфейса радиотелефона, с помощью которого обеспечивается закорачивание на массу при получении телефонного вызова.
- ③ **Провод дистанционного включения (Синий/Белый)**
Соедините этот провод с проводом дистанционного включения вашего усилителя мощности или процессора сигналов.
- ④ **Провод подсветки дисплея (Оранжевый)**
Данный провод можно соединить с проводом подсветки приборов на приборной доске. Это позволит вам осуществлять управление подсветкой панели управления вашей системы.
- ⑤ **Провод прерывателя питания (Зажигание) (Красный)**
Подсоединяйте этого провод к открытому зажиму блока плавких предохранителей автомобиля или к любому другому неиспользуемому источнику питания, обеспечивающему (+) 12 В, только при включенном зажигании или положении аудио доступа.
- ⑥ **Провод автоматической антенны (Синий)**
Подсоедините этот провод к зажиму +В вашей автоматической антенны (если имеется)
 - Этот провод должен использоваться только для управления автоматической антенной автомобиля. Не допускается его использование для включения усилителя, процессора сигналов и т.п..
- ⑦ **Патрон плавкого предохранителя (20 А)**
- ⑧ **Провод питания (Желтый)**
Подсоедините этот провод к положительной (+) клемме аккумуляторной батареи.
- ⑨ **Разъем питания ISO**
- ⑩ **Провод заземления (Черный)**
Подсоедините этот провод к качественному заземлителю на шасси автомобиля. Удостоверьтесь, что в точке подсоединения провод соприкасается с неокрашенной металлической поверхностью и что подсоединение выполнено надлежащим образом, с использованием прилагаемого металлического шурупа.
- ⑪ **Ai-NET разъем**
Соедините его с выходным или входным разъемом другого устройства (чейнджера компакт-дисков, эквалайзера и т.п.), оборудованного шиной Ai-NET.
- ⑫ **Системный переключатель**
При подсоединении процессора, снабженного шиной Ai-NET, установите данный переключатель в положение EQ/DIV. Если не подсоединено ни одно из устройств, оставьте переключатель в положении NORM.
 - Перед тем, как перевести переключатель в другое положение, отключите питание системы.
- ⑬ **Разъем питания**
- ⑭ **ISO разъем (выход динамика)**
- ⑮ **К выходу левого тылового (+) динамика (Зеленый)**
- ⑯ **К выходу левого тылового (-) динамика (Зеленый/Черный)**
- ⑰ **К выходу левого фронтального (+) динамика (Белый)**
- ⑱ **К выходу левого фронтального (-) динамика (Белый/Черный)**
- ⑲ **К выходу правого фронтального (-) динамика (Серый/Черный)**
- ⑳ **К выходу правого фронтального (+) динамика (Серый)**

МЕРЫ ПРЕДОСТОРОЖНОСТИ

ПРЕДУПРЕЖДЕНИЕ



ПРЕДУПРЕЖДЕНИЕ

Данный символ предупреждает пользователя о наличии важных инструкций по эксплуатации. Несоблюдение данных инструкций может привести к травме или смертельному исходу.

НЕ ОТВЛЕКАЙТЕ ВАШЕ ВНИМАНИЕ НА УПРАВЛЕНИЕ СИСТЕМОЙ ВО ВРЕМЯ ДВИЖЕНИЯ.

Управление некоторыми функциями данной системы во время движения может отвлекать внимание водителя от дороги и стать причиной несчастного случая. Поэтому управление аппаратом необходимо осуществлять после полной остановки автомобиля в безопасном месте.

УСТАНАВЛИВАЙТЕ ТАКОЙ УРОВЕНЬ ГРОМКОСТИ, ПРИ КОТОРОМ ВЫ МОЖЕТЕ СЛЫШАТЬ ВНЕШНИЕ ШУМЫ ВО ВРЕМЯ ДВИЖЕНИЯ.

Несоблюдение этого требования может стать причиной несчастного случая.

ЗАПРЕЩАЕТСЯ РАЗБИРАТЬ ИЛИ МОДИФИЦИРОВАТЬ ДАННЫЙ АППАРАТ.

Данные действия могут привести к несчастному случаю, возгоранию или поражению электрическим током.

УСТАНАВЛИВАЙТЕ СИСТЕМУ ТОЛЬКО В АВТОМОБИЛЯХ С 12 В ОТРИЦАТЕЛЬНОМ (-) ЗАЗЕМЛЕНИЕМ.

(В случае сомнений проконсультируйтесь у вашего дилера).
Невыполнение этого требования может стать причиной возгорания и т.п.

ХРАНИТЕ НЕБОЛЬШИЕ ПРЕДМЕТЫ, НАПРИМЕР, БАТАРЕЙКИ ВНЕ ДОСЯГАЕМОСТИ ДЕТЕЙ.

В том случае, если они будут проглочены, немедленно обратитесь к врачу.

ПРИ ЗАМЕНЕ ПРЕДОХРАНИТЕЛЕЙ ИСПОЛЬЗУЙТЕ АНАЛОГИЧНЫЕ ПО НОМИНАЛУ.

В противном случае, может произойти возгорание или поражение электрическим током.

НЕ ПЕРЕКРЫВАЙТЕ ВЕНТИЛЯЦИОННЫЕ ПРОРЕЗЫ И ПАНЕЛИ РАДИАТОРА.

Подобные действия могут стать причиной внутреннего перегрева и возгорания.

ПОДКЛЮЧАЙТЕ СИСТЕМУ ТОЛЬКО К ИСТОЧНИКУ ПОСТОЯННОГО ТОКА 12В.

Использование иных источников питания может стать причиной возгорания, электрического удара и прочих повреждений.

НЕ ДОПУСКАЙТЕ ПОПАДАНИЯ РУК, ПАЛЬЦЕВ И ПОСТОРОННИХ ПРЕДМЕТОВ В ЗАГРУЗОЧНЫЕ ПАЗЫ ИЛИ ЗАЗОРЫ.

Подобные действия могут стать причиной несчастного случая или вывода из строя вашего устройства.

Если ваш автомобиль оборудован кронштейном, вверните длинный шестигранный болт в заднюю панель CDA-9812RB/RR и установите на него резиновую заглушку. В случае отсутствия в вашем автомобиле приспособлений для монтажа автомагнитолы, закрепите вашу систему с помощью металлической ленты (в комплект поставки не входит). Подсоедините все провода в соответствии со схемой, приведенной в разделе "Подсоединения".

- При монтаже используйте соответствующие винты*.
- 3 Установите CDA-9812RB/RR в приборную панель. По завершении установки убедитесь, что стопорные лепестки переведены в нижнее положение. Для этого плотно прижмите магнитолу и отогните лепестки вниз с помощью небольшой отвертки. Это обеспечит надежную фиксацию вашей системы в приборной панели. Затем установите съемную переднюю панель.

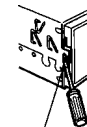

Стопорный лепесток

Демонтаж системы

- 1 Отсоедините съемную лицевую панель.
- 2 С помощью небольшой отвертки (или аналогичного инструмента) переведите стопорные лепестки в верхнее положение (см. выше). По завершении разблокировки каждого из штифтов, слегка вытяните систему из монтажной коробки, чтобы убедиться в возможности демонтажа системы.
- 3 Вытяните систему из приборной панели до конца.

<ЯПОНСКИЕ АВТОМОБИЛИ>

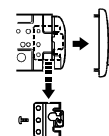

Передняя рамка

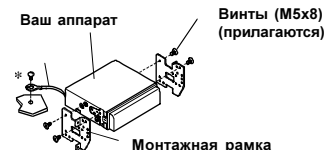

Установка дисков

В ваш проигрыватель компакт-дисков можно одновременно установить только один диск. Не пытайтесь загрузить более одного диска.

Диск должен загружаться в аппарат этикеткой вверх. Ваш проигрыватель автоматически вытолкнет диск наружу при его неправильной загрузке. Если проигрыватель продолжает выталкивать правильно установленный диск, нажмите на переключатель сброса (RESET) острым предметом, например, шариковой ручкой.

При движении по очень плохой дороге, во время воспроизведения записи могут появляться пропуски, но это не грозит повреждениями проигрывателю или поверхности диска.

Новые диски

При неправильной установке диска или при установке диска с неровными поверхностями, проигрыватель автоматически вытолкнет такой диск наружу.

Если при правильной установке нового диска он был вытолкнут наружу, проведите пальцем по внешнему краю и по краю центрального отверстия диска. Маленькие неровности или заусеницы могут быть причиной сбоев в процессе загрузки диска.

Чтобы устранить заусеницы, проведите по внешнему краю диска и по краю центрального отверстия шариковой ручкой или подобным предметом, затем вставьте диск обратно в приемное устройство.

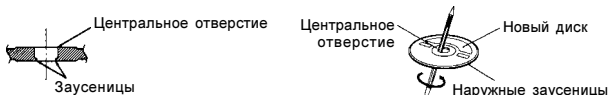

Диски нестандартной конфигурации

Используйте только круглые диски.

Никогда не пользуйтесь дисками иной конфигурации, так как это может привести к выходу из строя механизма вашего аппарата.



Место установки

Не устанавливайте CDA-9812RB/RR в местах, подверженных воздействию следующих факторов:

- прямого солнечного света и жары;
- высокой влажности и воды;
- чрезмерной запыленности;
- сильной вибрации.

Правильное обращение с компакт-дисками

При использовании диска не роняйте его. Держите диск таким образом, чтобы не оставлять отпечатки пальцев на его поверхности. Не приклеивайте пленку, бумагу или самоклеющиеся наклейки на диск. Не пишите на диске.



ПРЕДУПРЕЖДЕНИЕ

ПРОЦЕДУРЫ ПОДСОЕДИНЕНИЯ И УСТАНОВКИ РЕКОМЕНДУЕТСЯ ВЫПОЛНЯТЬ СИЛАМИ СПЕЦИАЛИСТОВ.

Выполнение подсоединений и установки данной системы требует наличие специальных навыков и опыта. Поэтому с целью обеспечения безопасности проконсультируйтесь с вашим дилером по данному вопросу.

ИСПОЛЬЗУЙТЕ ТОЛЬКО СПЕЦИАЛЬНЫЕ ПРИНАДЛЕЖНОСТИ И УСТАНОВЛИВАЙТЕ ИХ ОЧЕНЬ ТЩАТЕЛЬНО.

Используйте только специальные принадлежности. Использование не предназначенных для этих целей принадлежностей может привести к выходу системы из строя или ненадежному монтажу системы.

ПРОКЛАДЫВАЙТЕ КАБЕЛИ ТАКИМ ОБРАЗОМ, ЧТОБЫ ОНИ НЕ ИЗГИБАЛИСЬ И НЕ ЗАЩЕМЛЯЛИСЬ ОСТРЫМИ МЕТАЛЛИЧЕСКИМИ КРОМКАМИ.

Прокладывайте кабели и проводку как можно дальше от подвижных металлических деталей (например, направляющих для выдвигания сидений) или острых или заостренных кромок. Это поможет предотвратить изгибы и повреждение проводки. Если кабели проложены через отверстие в металле, используйте резиновые втулки для сохранения целостности изоляционной оплетки кабеля при его трении об острую кромку отверстия.

НЕ УСТАНОВЛИВАЙТЕ СИСТЕМУ В МЕСТАХ С ВЫСОКОЙ ВЛАЖНОСТЬЮ ИЛИ ЗАПЫЛЕННОСТЬЮ.

Не устанавливайте систему в местах с высоким уровнем влажности или запыленности. Влага или пыль могут стать причиной выхода системы из строя.

Меры предосторожности

- Во избежание короткого замыкания, удостоверьтесь, что перед подсоединением вашего CDA-9812RB/RR кабель отсоединен от отрицательного (-) полюса аккумуляторной батареи.
- Проверьте правильность подсоединения проводов с цветовой маркировкой в соответствии с диаграммой. Невыполнение этого требования может привести к сбоем в работе устройства и / или выходе из строя электрической системы вашего автомобиля.
- Будьте особенно осторожны во время подсоединения проводов к электрической системе вашего автомобиля. Во избежание ошибки проверьте, что вы не используете проводку компонентов, установленных на заводе-изготовителе (например, бортового компьютера). При подсоединении CDA-9812RB/RR к блоку плавких предохранителей убедитесь в том, что предохранители защитного контура CDA-9812RB/RR имеют аналогичный номинал. Невыполнение этого требования может привести к выходу из строя вашего аппарата и/или автомобиля. В случае сомнений проконсультируйтесь у вашего дилера Alpine.
- Для подсоединения к другим устройствам (например, усилителю мощности) через RCA-разъемы, CDA-9812RB/RR снабжена гнездами типа RCA. Для подсоединения к другим устройствам вам может потребоваться адаптер. В этом случае обратитесь за помощью к авторизованному дилеру ALPINE.
- Убедитесь, что отрицательные (-) провода акустических систем подсоединены к клемме (-). Никогда не закорачивайте кабели левого и правого каналов динамиков и не замыкайте их на корпус автомобиля.

ВАЖНО

Пожалуйста, впишите серийный номер вашего аппарата в данную таблицу и сохраните ее для последующего использования. Таблица с серийным номером расположена на нижней панели аппарата.

СЕРИЙНЫЙ НОМЕР: _____

ДАТА УСТАНОВКИ: _____

СПЕЦИАЛИСТ ПО УСТАНОВКЕ: _____

МЕСТО ПОКУПКИ: _____

- Не гарантируется воспроизведение на данной системе следующих компакт-дисков: Треснувших компакт-дисков, компакт-дисков с отпечатками пальцев, компакт-дисков, подвергнувшихся воздействию высоких температур или солнечных лучей (например, оставленных в автомобиле или приемном устройстве данной системы), компакт-дисков, записанных в нестабильных условиях записи, компакт-дисков, не предназначенных для воспроизведения в аудио системах, компакт-дисков с некорректной записью, а также защищенных от копирования компакт-дисков.
- Используйте диски с файлами MP3/WMA, записанными в поддерживаемом данной системой формате. За более подробной информацией обратитесь к стр. 28-31.

Включение и выключение питания

Для включения системы нажмите кнопку **SOURCE/POWER**.

- Систему можно включить нажатием любой кнопки, кроме кнопки .

Уровень громкости постепенно увеличивается до значения, установленного перед выключением системы.

Для выключения системы еще раз нажмите и удерживайте не менее 3-х секунд кнопку **SOURCE/POWER**.

- При первом включении системы уровень громкости принимает значение 12.

Инициализация системы

Обязательно нажмите кнопку RESET при первом включении аппарата, после установки CD-чейнджера или другого устройства, а также после замены автомобильного аккумулятора.

- 1 Выключите питание аппарата.
- 2 Нажмите кнопку **RESET**, используя шариковую ручку или другой заостренный предмет.

Открытие и закрытие откидывающегося дисплея

Нажмите кнопку .
Откидывающийся дисплей откроется



Для того, чтобы закрыть дисплей, еще раз нажмите кнопку .

- Предохраняйте открытый дисплей от ударов и толчков, так как это может привести к выходу системы из строя
- В условиях низких температур и сразу же после включения аппарата дисплей может быть тусклым, однако по истечении времени яркость дисплея придет в норму.
- При закрытии дисплея он остановится в положении установленного ранее угла наклона.

СВ ТЮНЕР	
Диапазон настройки	531 – 1,602 кГц
Чувствительность (IEC стандарт)	25,1 мкВ / 28 дБ

ДВ ТЮНЕР	
Диапазон настройки	153 – 281 кГц
Чувствительность (IEC стандарт)	31,6 мкВ / 30 дБ

CD-ПРОИГРЫВАТЕЛЬ	
Частотная характеристика	5 – 20,000 Гц (± 1 дБ)
Неравномерность (% WRMS)	Ниже измеримого предела
Общие гармонические искажения	0,008% (на 1 кГц)
Динамический диапазон	95 дБ (на 1 кГц)
Отношение "сигнал/шум"	105 дБ
Разделение стереоканалов	85 дБ (на 1 кГц)

ОПТИЧЕСКИЙ ЗВУКОСНИМАТЕЛЬ	
Длина волны	795 нм
Мощность лазера	класс I

ПУЛЬТ ДУ	
Тип элементов питания	Батарейки размера "AAA"
Количество элементов питания	2
Размеры (Ш x В x Г).....	42 мм x 121 мм x 23 мм
Вес (без элементов питания).....	50 г

ОБЩИЕ ХАРАКТЕРИСТИКИ	
Требования к источнику питания	14,4 В DC (допускается отклонение 11-16 В)
Максимальная мощность на выходе	60 Вт x 4
Максимальное напряжение на предвыходе	4 В / 10 кОм
Бас.....	±14дБ на 60Гц
Высокие частоты	±14дБ на 10кГц
Вес	1,5 кг

РАЗМЕРЫ КОРПУСА	
Ширина	178 мм
Высота	50 мм
Глубина.....	160 мм

РАЗМЕРЫ ЛИЦЕВОЙ ПАНЕЛИ	
Ширина	170 мм
Высота	46 мм
Глубина.....	20 мм

В соответствии с проводимой политикой постоянного усовершенствования технических характеристик и дизайна, возможно внесение изменений без предварительного уведомления.

Срок службы данного изделия - пять лет.

ВНИМАНИЕ



(Основание проигрывателя)

	Настройка звука	Настройка эквалайзера/НЧ/ВЧ	Настройка разделительного фильтра (кроссовера)
Индикатор уровня	Громкость	Уровень	Уровень
Индикатор ширины полосы частот	Баланс «левый-правый»	Ширина полосы частот	Крутизна ЧХ
Индикатор частоты	Баланс «фронт-тыл»	Частота	Частота
Индикатор сабвуфера	Сабвуфер*	-	-

*Только при активизации сабвуфера

Снятие и установка передней панели

Снятие передней панели

- 1 Отключите питание системы.
- 2 Нажимайте кнопку  расположенную в левом нижнем углу, до выхода панели из ее ниши.
- 3 Возьмитесь за левую сторону панели и снимите ее с прибора.

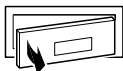

- При использовании в нормальных условиях панель управления может нагреваться (в особенности это касается соединительных разъемов). Однако это не является неисправностью.
- Храните панель управления в предназначенном для этой цели специальном футляре.

Установка передней панели

- 1 Вначале вставьте правую сторону передней панели в соответствующее гнездо. Совместите паз на передней панели с выступом в нише системы.
- 2 Прижмите левую сторону передней панели к нише системы до ее полной фиксации.

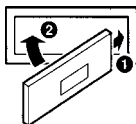

- Перед тем, как присоединить переднюю панель, убедитесь в отсутствии грязи и пыли в местах соединения и посторонних предметов между панелью и системой.
- Осторожно установите панель, придерживая ее за края с тем, чтобы избежать случайного нажатия кнопок.

MP3/WMA

Файл формата MP3/WMA не воспроизводится.



- Ошибка при записи. Использовался неподлежащий формат записи.
- Убедитесь, что при записи использовался совместимый с данным аппаратом формат. Обратитесь к разделу «Информация относительно формата MP3/WMA» на стр. 25, а затем произведите запись в формате, поддерживаемом данным устройством.

Индикации при работе проигрывателя компакт-дисков





HI TEMP

- Защитный контур активизирован из-за высокой температуры.
- Индикатор погаснет, когда температурный режим установится в пределах рекомендованного диапазона.

NO DISC

- Не загружен компакт-диск.
 - Загрузите компакт-диск.
- Несмотря на то, что диск загружен, на дисплее отображается «NO DISC»; при этом не работают функции воспроизведения и извлечения диска.
 - Извлеките диск, следуя приведенным ниже инструкциям:
 - 1) Нажмите кнопку .
 - 2) Еще раз нажмите и удерживайте не менее 3-х секунд кнопку  в положении открытого дисплея.

ERROR

- Неисправность в механизме проигрывателя компакт-дисков.
 - 1) Нажмите кнопку  и выньте диск. Если вы не можете извлечь диск, свяжитесь с дилером Alpine.
 - 2) Если после извлечения диска сообщение о сбое не исчезло с дисплея, нажмите кнопку  еще раз. Если сообщение не гаснет даже после нескольких нажатий кнопки , проконсультируйтесь по этому вопросу с дилером Alpine.
- Если на дисплее отображается сообщение «ERROR» и нажатие кнопки  не сопровождается извлечением диска, нажмите кнопку сброса RESET, а затем нажмите кнопку  еще раз. Если эти действия не приводят к положительному результату, проконсультируйтесь по этому вопросу с дилером Alpine.

PROTECT

- Воспроизводится WMA-файл с защитой от копирования.
 - Вы можете воспроизводить только файлы без защиты от копирования.

2 Нажмите и удерживайте любую из кнопок **предварительной установки (от 1 до 6)** не менее 2 секунд.

Выбранная станция сохраняется в памяти тюнера.

На дисплее отобразится частотный диапазон, номер предварительной установки и частота сохраненной в памяти радиостанции.

- *Всего в блоке памяти можно сохранить до 30 станций (по 6 станций в каждом из следующих поддиапазонов: FM1, FM2, FM3, MW и LW).*
- *Если вы сохраните станцию в ячейке памяти, которая уже занята какой-либо станцией, она стирается и в нее заносится новая станция.*
- *В том случае, если горит индикатор "FUNC", выключите его нажатием кнопки F/SETUP, а затем можете приступить к работе.*

Автоматическое сохранение радиостанций в памяти

1 Последовательно нажимайте кнопку **BAND/TEL.**, пока на экране дисплея не отобразится интересующий вас радиоволновый диапазон.

2 Нажмите и удерживайте не менее 2-х секунд кнопку **TUNE/A.ME.**

При работе в режиме автоматического сохранения на экране дисплея будет изменяться частотный ряд. Тюнер автоматически осуществит поиск и сохранит в памяти 6 радиостанций с сильным сигналом в выбранном поддиапазоне (в порядке убывания силы сигнала). Эти станции будут запрограммированы в памяти под кнопками 1 - 6 в соответствии с силой сигнала передатчика.

После заполнения блока памяти тюнер перейдет к трансляции радиостанции, занесенной в ячейку памяти под номером 1.

- *Если ни одна из станций не была занесена в память, тюнер вернется к трансляции, которую вы прослушивали до момента начала процедуры автоматического сохранения.*

Настройка на сохраненные в памяти радиостанции

1 Последовательно нажимайте кнопку **BAND/TEL.**, пока на экране дисплея не отобразится требуемый радиоволновый диапазон.

2 Нажмите кнопку **предварительной установки (от 1 до 6)**, соответствующую номеру выбранной станции в памяти.

На дисплее отобразится частотный диапазон, номер предварительной установки и частота выбранной станции.

- *В том случае, если горит индикатор «FUNC», выключите его нажатием кнопки F/SETUP, а затем можете приступить к работе.*

Поиск радиостанций по названиям

Радиостанции, для которых были введены названия, могут быть найдены по этим названиям.

1 Для включения режима поиска радиостанций по названиям нажмите кнопку **SEARCH** в режиме тюнера.

На дисплее начнет мигать первое из введенных названий.

3 Закрытие крышки отсека питания

Закрыйте крышку отсека питания, как показано на рисунке, до щелчка

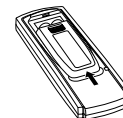

Возможность подключения к интерфейсному блоку дистанционного управления

Вы можете управлять системой с помощью штатных органов управления аудио системой вашего автомобиля, если произведено подключение интерфейсного блока дистанционного управления "Alpine" (приобретается отдельно). Более подробную информацию вы можете получить у авторизованного дилера "Alpine"

Справочная информация

Возможные неполадки и способы их устранения

Если у вас возникла проблема, попробуйте выключить, а затем снова включить ваш аппарат. Если это не помогло в решении проблемы, ознакомьтесь с разделами приведенного ниже списка. Эти инструкции помогут вам справиться с возникшей проблемой в случае некорректной работы аппарата. В противном случае, проверьте правильность присоединения других узлов системы или проконсультируйтесь у авторизованного дилера Alpine.

Общие затруднения

Аппарат не функционирует или отсутствует индикация на дисплее

- Отключено зажигание автомобиля.
 - Если аппарат подключен в соответствии с инструкциями, то он не будет работать при отключенном зажигании автомобиля.
- Неправильное подсоединение проводов электропитания.
 - Проверьте подсоединение проводов электропитания.
- Перегорел предохранитель.
 - Проверьте предохранитель в месте подсоединения к аппарату проводов электропитания; при необходимости замените на исправный.
- Сбой в работе микрокомпьютера, вызванный шумовыми помехами и т.п.
 - Нажмите кнопку RESET с помощью шариковой ручки или любого другого заостренного предмета.

Радио

Невозможен прием радиостанций

- Отсутствует антенна или отсоединен кабель.
 - Убедитесь в правильном присоединении антенны; при необходимости замените антенну или кабель.

Невозможно настроиться на станцию в режиме поиска

- Вы находитесь в зоне слабого сигнала.
 - Убедитесь в том, что тюнер установлен в режим DX.
- Если вы находитесь в зоне уверенного приема, антенна может быть не заземлена или неправильно подключена.
 - Проверьте подсоединение вашей антенны; убедитесь в том, что антенна правильно заземлена в месте ее установки.

- 1 Нажмите кнопку **F/SETUP** и убедитесь, что загорелся индикатор «FUNC».
- 2 Нажмите кнопку **1/AF** для включения режима RDS.
- 3 Нажимая кнопку **◀◀** или **▶▶**, настройтесь на желаемую RDS-станцию.
- 4 Для выхода из режима RDS еще раз нажмите кнопку **1/AF**.
- 5 Для переключения в нормальный режим приема нажмите кнопку **F/SETUP**. Функциональный индикатор погаснет.

- При приеме сигнала о чрезвычайной ситуации (PTY 31) на дисплей автоматически выводится сообщение "ALARM".

Вызов предварительно установленных RDS-станций

- 1 Нажмите кнопку **F/SETUP** и убедитесь, что загорелся индикатор «FUNC».
 - 2 Для ввода в действие режима RDS нажмите кнопку **1/AF**.
 - 3 Нажмите кнопку **F/SETUP** для возврата в режим нормальной работы. Индикатор «FUNC» погаснет.
 - 4 Убедитесь, что индикатор «FUNC» погас, после чего нажмите кнопку предварительной установки (1-6), соответствующую выбранной RDS-станции. Если сигнал передатчика окажется слабым, система автоматически произведет поиск и настройку на более мощную станцию из списка AF (альтернативных частот).
 - 5 Если предварительно сохраненная станция и станции из списка AF не принимаются, активизируйте установку PI SEEK (см. ниже). Система выполнит повторный поиск станций в списке PI (опознавание программ). Если в этом районе нет принимаемых станций, система отобразит на дисплее частоту выбранной вами станции и номер предварительной установки погаснет. Если уровень сигнала региональной (местной) станции, на которую выполнена настройка, слишком слаб для приема, нажмите ту же кнопку предварительной установки для настройки на региональную станцию другой местности (района).
- Предварительная установка RDS станций описана в разделе "РАДИОПРИЕМНИК". Предварительная установка RDS станций возможна только в поддиапазонах F1, F2 и F3.

Прием региональных (местных) RDS-станций

- 1 Для ввода в действие режима установки нажмите кнопку **F/SETUP** и удерживайте ее не менее 3-х секунд.
- 2 Последовательно нажимая кнопку **◀◀** или **▶▶**, выберите установку «RDS REG».

Пульт ДУ

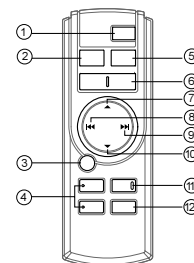

Элементы управления пульта дистанционного управления

- 1 **Кнопка POWER**
Нажатием этой кнопки осуществляется включение/выключение питания системы.
- 2 **Кнопка SOURCE**
Нажимайте эту кнопку для выбора аудио источника.
- 3 **Кнопка ▶/II**
Нажимайте эту кнопку для переключения между режимами воспроизведения и паузы при работе с компакт-дисками.
- 4 **Кнопки TILT ▲ ▼**
Нажатием этой кнопки осуществляется регулировка угла наклона откидывающегося дисплея.
- 5 **Кнопка "Band/Programme"**
В режиме радио: выбор диапазона радиоприема.
Нажимайте данную кнопку для переключения между радиоволновыми диапазонами.

В режиме проигрывателя / чейнджера компакт-дисков: для переключения в режим компакт-диска.
- 6 **Кнопки регулировки уровня громкости**
Для увеличения уровня громкости нажимайте кнопку \uparrow .
Для уменьшения уровня громкости нажимайте кнопку \downarrow .
- 7 **Кнопка :**
В режиме радио: нажатием этой кнопки осуществляется выбор, в порядке возрастания, сохраненных в памяти станций в следующей последовательности:
1 → **2** ... **6** → **1**

В режиме чейнджера компакт-дисков: кнопка выбора диска (вверх). Нажмите эту кнопку для выбора диска в порядке возрастания их порядковых номеров.
В режиме MP3/WMA - проигрывателя: нажмите кнопку Folder Select (UP) для выбора папки.

НастройкаPTY (по типу программы)

1 Нажмите кнопку **F/SETUP** и убедитесь, что загорелся индикатор «FUNC».

2 Для включения режимаPTY нажмите кнопку **3/PTY** в режиме FM радио.

Тип программы принимаемой в данный момент станции на 5 секунд отображается на дисплее.

В случае отсутствия приема радиопередач с кодомPTY на дисплее на 5 сек. отобразится "NO PTY".

В случае отсутствия приема RDS-станций на дисплее отобразится "NO PTY".

- Если после нажатия кнопки **PTY** в течение 5 секунд не будет нажата ни одна из функциональных кнопок, режимPTY автоматически сбрасывается.

3 Для выбора необходимого типа программы, когда на дисплее отображается тип программы, в течение 5 секунд после включения режимаPTY нажмите кнопку **◀** или **▶**.

Каждое нажатие приводит к смене типа программы в следующем порядке:

□ LIGHT M ← CLASSICS → OTHER M □

"LIGHT M" = легкая музыка.

"CLASSICS" = классическая музыка.

"OTHER M" = прочее.

4 Для начала процедуры поиска станции с выбранным типом программы, в течение 5 секунд после выбора типа программы нажмите кнопку **3/PTY**.

Индикатор выбранного типа программы мигает во время поиска и загорается, когда станция найдена.

Если не найдено ни одной станции, на дисплее на 2 секунды выводится сообщение "NO PTY".

5 Для возврата в нормальный режим нажмите кнопку **F/SETUP**.

Индикатор «FUNC» погаснет.

- Настройка системы возможна только в том случае, когда горит индикатор «FUNC». Если в течение 5 сек. не выполнено ни одной операции, индикатор «FUNC» гаснет.

Прием информации о дорожном движении во время прослушивания компакт-диска или радиопередачи

1 Последовательно нажимайте кнопку **T.INFO**, пока на дисплее не загорится индикатор T.INFO с верхним подчеркиванием.

2 Для выбора станции, передающей информацию о дорожном движении, последовательно нажимайте кнопку **◀** или **▶**.

С помощью специального коммутационного устройства KCA-400C или универсального терминала связи KCA-410C, ваш аппарат может управлять несколькими подключенными к нему CD-чейнджерами.

При выборе CD-чейнджеров следуйте указаниям, данным в разделе «Управление несколькими чейнджерами компакт-дисков» (стр. 56).

- Режим управления чейнджером компакт-дисков с передней панели вашего аппарата вводится в действие только при его подсоединении.
- Управление приобретенным дополнительно чейнджером DVD-дисков с лицевой панели вашего аппарата аналогично управлению чейнджером компакт-дисков.

1 Последовательно нажимая кнопку **SOURCE/POWER**, введите в действие режим «CHANGER».

На дисплее отобразится номер диска и номер звуковой дорожки.

- Индикация подсоединенного источника меняется в зависимости от его типа.
- Для переключения между режимами воспроизведения штатного CD-проигрывателя и подсоединенного CD-чейнджера используйте кнопку **BAND/TEL**.

2 Нажмите кнопку **выбора диска (1 - 6)**, соответствующую одному из дисков, загруженных в чейнджер компакт-дисков.

На дисплее отобразится номер выбранного диска и стартует процедура его воспроизведение.

- После выбора требуемого диска процедура управления будет аналогична описанной для проигрывателя компакт-дисков (см. раздел «Проигрыватель CD/MP3/WMA-дисков»).
- Если горит индикатор «FUNC», кнопки выбора диска не функционируют.

При подсоединении CD-чейнджера на 12 дисков

Процедура выбора дисков с нумерацией от 1 до 6 аналогична описанной выше для CD-чейнджера на 6 дисков.

При выборе дисков с нумерацией от 7 до 12 вначале нажмите кнопку **F/SETUP**. Индикатор «D» сменится индикатором «d». Затем нажмите соответствующую цифровую кнопку. После нажатия кнопки **F/SETUP** цифровые кнопки 1-6 будут представлять диски соответственно с 7 по 12.

Воспроизведение файлов MP3 с помощью чейнджера компакт-дисков

В случае подсоединения поддерживающего формат MP3 чейнджера компакт-дисков вы можете воспроизводить на вашем аппарате диски формата CD-ROM, CD-R и CD-RW, содержащие файлы MP3.

1 Используя кнопку **SOURCE/POWER**, переключитесь в режим MP3-чейнджера.

2 Нажмите любую из кнопок **выбора диска (1 - 6)** для воспроизведения соответствующего диска, загруженного в чейнджер компакт-дисков.

3 Для временной остановки воспроизведения (паузы) нажмите кнопку **▶/II**. Повторное нажатие той же кнопки возобновляет воспроизведение диска.

- На данном аппарате допускается воспроизведение дисков, содержащих аудио данные и файлы MP3.

Будет введена в действие функция приоритетного приема выбранного типа программы.

4 Для повторного включения режима данной функции еще раз нажмите кнопку 2/P.PTY.

Для изменения категории программы повторите действия, описанные в шаге 3. Для отмены функции PRIORITY PTY нажмите и удерживайте не менее 2 сек. кнопку 2/P.PTY.

- В отличие от функции T.INFO, в режиме PRIORITY PTY громкость не увеличивается.

5 Для возврата в нормальный режим нажмите кнопку F/SETUP. Индикатор «FUNC» погаснет.

- Настройка системы возможна только в том случае, когда горит индикатор «FUNC». Если в течение 5 сек. на выполнено ни одной операции, индикатор «FUNC» гаснет.

Отображение радио-текста

На дисплей вашего аппарата могут выводиться текстовые сообщения, передаваемые радиостанциями.

1 Выберите дисплей радиотекста, нажав кнопку TITLE во время приема радиостанции FM диапазона.

Каждое нажатие данной кнопки сопровождается переключением дисплея в следующей последовательности:

PS (Отображение названия станции) → Радиотекст → Название станции, введенное пользователем → Отображение частоты → PS (Отображение названия станции)...

На дисплее в течение нескольких секунд будет отображаться "WAITING", а затем начнет прокручиваться текстовое сообщение.

- В случае отсутствия текстовых сообщений или возможности их корректного приема на дисплее в течение 2-х сек. отображается "NO TEXT".

5 Для соединения с выбранным абонентом нажмите ручку управления.

6 Для завершения связи нажмите кнопку BAND/TEL.

Режим телефонной связи отменяется и происходит возврат в режим последнего выбранного источника.

- В случае, если все телефонные номер и зарегистрированные имена не могут быть отображены одновременно, воспользуйтесь кнопкой TITLE для вывода на дисплей неотображенных позиций.
- Если в телефонной книжке отсутствуют зарегистрированные номера, на дисплее отобразится «NO MEMORY».

Ускоренный набор номера

Вы можете выполнить соединение, выбрав один из телефонных номеров, зарегистрированных в телефонной книжке под номерами 1-9.

1 Нажмите и удерживайте не менее 2-х сек. кнопку BAND/TEL.

2 Для соединения с выбранным абонентом в течение 5 сек. нажмите и удерживайте не менее 2-х сек. кнопку предварительной установки (1-6), под номером которой был зарегистрирован данный абонент.

Для выбора абонента, номер которого был зарегистрирован под номерами кнопок 7-9, нажмите вначале кнопку F/SETUP, а затем нажмите и удерживайте не менее 2-х сек. кнопку предварительной установки 1-3.

- Вы можете выполнить соединение с абонентом, вначале однократно нажав кнопку предварительной установки (1-6), соответствующую номеру ячейки памяти этого абонента, а затем - кнопку ► II.
- Вы также можете выполнить соединение с абонентом, выбрав номер его предустановки в блоке памяти с помощью кнопок ◀◀ и ▶▶ или путем вращения ручки управления, а затем - нажатием ручки управления.

3 Для завершения связи нажмите кнопку BAND/TEL.

Режим телефонной связи отменяется и происходит возврат в режим последнего выбранного источника.

- В случае, если за выбранной кнопкой предварительной установки не закреплен ни один из телефонных номеров, при попытке соединения с абонентом на дисплее отобразится «NO PRESET».

Набор с использованием сохраненных в памяти исходящих / входящих / упущенных звонков

Вы можете выполнить соединение с любым из последних 999 абонентов, зарегистрированных в памяти исходящих / входящих / упущенных звонков

1 Войдите в блок памяти системы, нажав в режиме телефонной книжки кнопку SEARCH [Q].

2 Используя кнопку ▲ или ▼, выберите историю исходящих звонков (отображение на дисплее: «DIALED»), историю входящих звонков (отображение на дисплее: «RECEIVED») или историю упущенных входящих звонков (отображение на дисплее: «MISSED»).

Проигрыватель CD/MP3/WMA-дисков

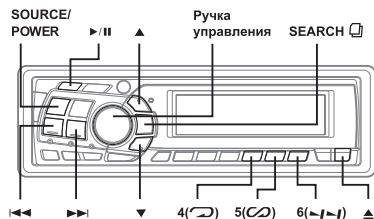

- Система данного проигрывателя поддерживает воспроизведение аудио данных, а также данных, записанных в формате MP3 и WMA.
- При воспроизведении MP3 данных загорается индикатор MP3.
- При воспроизведении WMA данных загорается индикатор WMA.
- При воспроизведении MP3/WMA-дисков на дисплее звуковых дорожек отображаются номера записанных на диске файлов.
- При воспроизведении MP3/WMA-дисков нажатие кнопки ▲ или ▼ инициирует переход к следующей или предыдущей папкам.

Повторное воспроизведение

Нажмите кнопку 4 (↶) для повторного воспроизведения текущей звуковой дорожки. Начнется непрерывное воспроизведение выбранной звуковой дорожки (файла) в циклическом режиме.

Для выхода из данного режима еще раз нажмите кнопку 4 (↶) и выберите установку OFF.

Режим CD:

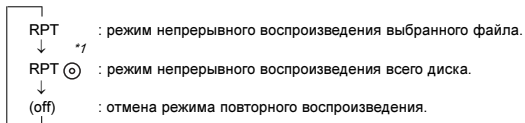

*1 В случае подсоединения чейнджера компакт-дисков.

- Если в режиме чейнджера была активирована функция воспроизведения в случайной последовательности (M.I.X.) и затем выбран режим повторного воспроизведения, система приступит к воспроизведению в случайной последовательности только звуковых дорожек (файлов) текущего диска.

Режим MP3/WMA:

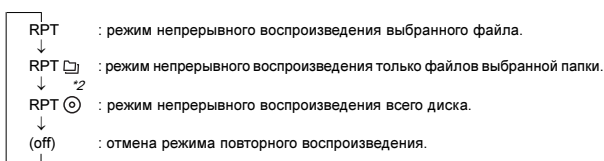

*2 В случае подсоединения поддерживающего формат MP3 чейнджера компакт-дисков.

- В случае подсоединения чейнджера компакт-дисков или совместимого с MP3 чейнджера на 6 дисков: в режиме чейнджера нажмите кнопку **F/SETUP** и убедитесь, что загорелся индикатор «FUNC».
- В случае подсоединения чейнджера на 12 дисков: в режиме чейнджера дважды нажмите кнопку **F/SETUP** и убедитесь, что загорелся индикатор «FUNC».

Информация относительно сети MobileHub

Для управления входящими и исходящими звонками вашего мобильного телефона подключите соединительную коробку (приобретается дополнительно) и мобильный телефон фирмы Nokia.

Предупреждение:

(TITLE)

Включение / выключение телефонного режима

- 1 Для активизации режима телефонной связи нажмите и удерживайте не менее 2-х сек. кнопку BAND/TEL.

Для отмены данного режима еще раз нажмите кнопку BAND/TEL.

Ознакомьтесь с содержанием нижеприведенных разделов.

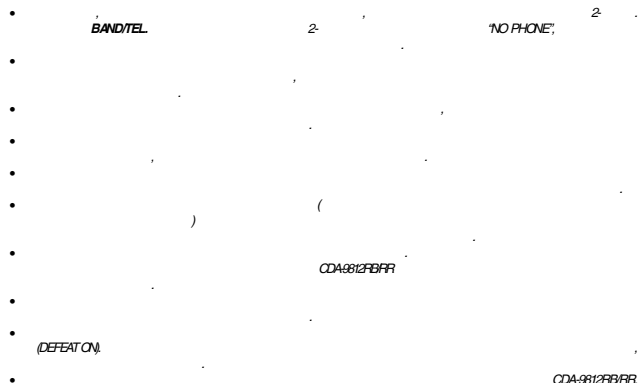

(DEFACON)

CD:812FBFR

- Нажмите кнопку **TITLE** в режиме входящего или исходящего вызова, чтобы отобразить на дисплее в течение 5 сек. название оператора сотовой связи.

Режим ознакомительного прослушивания

Нажмите кнопку **6** (↵) для ввода в действие режима ознакомительного прослушивания.

Начнется последовательное воспроизведение первых 10 секунд каждой звуковой дорожки (файла), записанных на диске.

Для отмены данного режима еще раз нажмите кнопку **6** (↵).



- В случае подсоединения чейнджера компакт-дисков или совместимого с MP3 чейнджера на 6 дисков:
в режиме чейнджера нажмите кнопку **F/SETUP** и убедитесь, что загорелся индикатор «FUNC».
- В случае подсоединения чейнджера на 12 дисков:
в режиме чейнджера дважды нажмите кнопку **F/SETUP** и убедитесь, что загорелся индикатор «FUNC».

Поиск файлов/папок (для MP3/WMA-дисков)



1 Используя кнопку **SEARCH** , выберите режим поиска файла или папки для воспроизводимого MP3/WMA-диска.

Режим поиска файлов

- 2** С помощью кнопки **▲** или **▼** выберите требуемую папку.
- 3** В течение 10 сек. выберите требуемый файл, вращая **ручку управления**.
- 4** Для воспроизведения выбранного файла нажмите **ручку управления**.

- Отмена режима поиска файлов осуществляется нажатием и удержанием не менее 2-х сек. кнопки **SEARCH** .
- Для переключения из режима поиска файлов в режим поиска папок нажмите кнопку **SEARCH** .

Режим поиска папок

- 2** В течение 10 сек. выберите требуемую папку, вращая **ручку управления**.
 - 3** Для воспроизведения первого файла выбранной папки нажмите **ручку управления**.
- Для отмены режима поиска нажмите и удерживайте не менее 2-х сек. кнопку **SEARCH**  в режиме поиска папок.
 - Переключение из режима поиска папок в режим поиска файлов осуществляется нажатием кнопки **SEARCH** .
 - В случае, если выбранная папка не содержит файлов, на дисплее в течение 2-х сек. отображается «NO FILE».
 - Корневой каталог отображается на дисплее в виде «- - - - -».

Отображение номера канала → Отображение маркера группы → Отображение маркера программы → Отображение маркера подпрограммы^{*1} → Отображение динамического маркера^{*2} → Отображение частоты → Отображение номера канала

*1: Отображается только в том случае, если радиостанция передает маркер подпрограммы. В противном случае отображается «NO COMPO»

*2:

- При выборе опции «SCROLL AUTO» для установки прокручивания на дисплее CD-текста на дисплее прокручивается буквенно-цифровая информация, передаваемая радиостанциями. Если при отображении динамического маркера ввести установку «SCROLL MANUAL», а затем нажать и удерживать не менее 3-х сек. кнопку **TITLE**, активизируется режим однократного прокручивания на дисплее текстовой информации.
- В случае приема радиостанций, не имеющих динамического маркера, на дисплее отображается «NO TEXT». Если при этом радиостанция находится в режиме ожидания ее приема, на дисплее отображается «WAITING».

Отображение регионального маркера

Данная функция позволяет отобразить региональное наименование прослушиваемой группы

1 Нажмите и удерживайте кнопку **TITLE** не менее 3-х сек.
На дисплее в течение 2-х сек. отображается «REGIONAL», затем в течение 5 сек. – региональный маркер, после чего осуществляется возврат к дисплею, выбранному в разделе «Выбор режима дисплея»

- В случае отсутствия приема регионального маркера на дисплее отобразится «NO REGION».
- При активизации режима динамического маркера отображение на дисплее регионального маркера невозможно.

Прием информационных сообщений от местных DAB-станций

- 1** Нажмите и удерживайте не менее 3-х сек. кнопку **F/SETUP**.
- 2** Используя кнопку **◀◀** или **▶▶**, выберите установку «DAB REG» («REG»).
- 3** С помощью кнопки **BAND/TEL.** выберите для установки DAB REG опцию ON (Вкл.) или OFF (Выкл.).
ON: Возможность автоматического приема срочных сообщений, передаваемых только в данном регионе.
OFF: Режим передачи срочных сообщений для всех регионов.
- 4** Для возврата в режим нормальной работы нажмите кнопку **F/SETUP**.

Установка для автоматического переключения из режима DAB в режим RDS

В условиях плохого DAB-приема вы можете активизировать данную установку для автоматического переключения на прием RDS станции на той же частоте до возобновления нормального приема DAB-станции.

Поддерживаемые частоты дискретизации и скорость передачи данных при воспроизведении.

MP3

Частоты дискретизации: 48 кГц, 44.1 кГц, 32 кГц, 24 кГц, 22.05 кГц, 16 кГц, 12 кГц, 11.025 кГц, 8 кГц.

Скорость передачи данных: 8 – 320 кбит/сек.

WMA

Частоты дискретизации: 48 кГц, 44.1 кГц, 32 кГц, 24 кГц, 22.05 кГц

Скорость передачи данных: 32 – 192 кбит/сек.

Обратите внимание на то, что значения частоты дискретизации на дисплее данного устройства могут отображаться некорректно (см. стр. 37).

В зависимости от значения частоты дискретизации, звук может воспроизводиться некорректно.

Метки ID3/WMA

Данное устройство поддерживает систему меток ID3, версии 1 и 2, и WMA.

Если файл формата MP3/WMA содержит метки ID3/WMA, данное устройство может отображать на дисплее заглавие (заглавие звуковой дорожки), имя исполнителя и название альбома.

Данное устройство обеспечивает отображение только однобитовых буквенно-цифровых символов (до 30) и подчеркиваний. Если отсутствует поддержка каких-либо символов, на дисплее отображается "NO SUPPORT".

Запись на диске файлов формата MP3/WMA

После подготовки файлов формата MP3/WMA они записываются на диски CD-R или CD-RW с использованием соответствующего записывающего программного обеспечения.

Каждый диск может содержать до 510 файлов / папок (включая корневые каталоги файловой системы).

Поддерживаемые носители

Носители, которые можно воспроизводить на данном устройстве: CD-ROM, CD-R и CD-RW.

Соответствующие файловые системы

Данное устройство поддерживает диски, форматированные в стандарте ISO 9660, уровень 1 или 2.

В рамках стандарта ISO 9660 существуют определенные ограничения.

Максимальная глубина вложенной папки составляет 8 (включая корневую директорию). Длина названия файла / папки ограничена 31 символом (включая расширение) для формата MP3 и 15 символами для формата WMA.

Названия папок / файлов могут включать в себя буквы A-Z (прописные), цифры 0-9 и символы подчеркивания ('_').

Данное устройство также поддерживает воспроизведение дисков, записанных в формате "Joliet", "Romeo" и других стандартах, совместимых с ISO9660. Однако при этом допускается некорректное воспроизведение названий файлов, папок и т.д.

Поддерживаемые форматы

Данное устройство поддерживает форматы CD-ROM XA (с расширенной архитектурой), CD со смешанным режимом, усовершенствованные CD (CD-Extra) и мультисессионные CD (Multi-Session). Возможно некорректное воспроизведение дисков, записанных методом Track-At-Once (запись одной дорожки за один прием) или пакетной записи.

После выбора одного из режимов, описанных в разделе «Выбор режима дисплея» (стр. 63), на дисплее отображается статус принимаемых радиостанций в следующем порядке:

Дисплей номеров каналов: отображаются номера каналов принимаемых радиостанций.

Дисплей маркера группы: отображается маркер группы принимаемой радиостанции.

Дисплей маркера программы: в течение 2-х сек. отображается маркер группы, а затем после приема радиостанции отображается маркер программы.

Дисплей маркера подпрограммы: в течение 2-х сек. отображается маркер группы, затем в течение 2-х сек. отображается маркер программы, а после приема радиостанции дисплей переключается на отображение маркера подпрограммы.

Дисплей динамического маркера: в течение 2-х сек. отображается маркер группы, затем в течение 2-х сек. отображается маркер программы, а после приема радиостанции дисплей переключается на отображение динамического маркера.

Дисплей частоты*: отображается частота принимаемой радиостанции.

- Переключение на дисплей частоты осуществляется нажатием кнопки **TITLE**. За более подробной информацией обратитесь к разделу «Выбор режима дисплея» (стр.48).
- В том случае, если не был осуществлен прием ни одной из групп, принимается группа, сохраненная в памяти до начала процедуры автосохранения.

PTY настройка (по типу программы)

- 1 Нажмите кнопку **F/SETUP**; должен загореться индикатор "FUNC".
- 2 Для перехода к режиму выбора по типу программы (PTY) нажмите кнопку **3/PTY**.
- 3 Используя кнопку **◀** или **▶**, выберите интересующий вас тип программы.
- 4 После выбора типа программы убедитесь, что загорелся индикатор "FUNC", после чего нажмите кнопку **3/PTY** для переключения в режим поиска по типу программы. Система приступит к поиску программ выбранной категории.
 - Для отключения режима поиска PTY до его полного завершения нажмите кнопку **PTY**.
- 5 При приеме станции на дисплее в течение 5 сек. отображается тип принимаемой программы. В том случае, если не будет найдена ни одна из станций, на дисплее в течение 5 сек. отображается «NO PTY».
 - Вышперечисленные функции доступны только для программ в пределах выбранной группы.

Включение / выключение режима передачи сообщений о движении на дорогах

При активизации данной установки осуществляется автоматический прием сообщений о ситуации на дорогах.

- 1 Используйте кнопку **T.INFO**, включите (ON) или выключите (OFF) режим автоматического приема сообщений о ситуации на дорогах. Вы можете при этом одновременно выполнить установку RDS станций.

Настройка звука

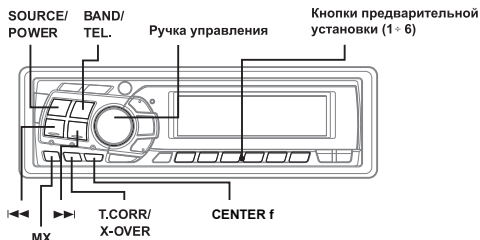

Регулировка баланса «левый-правый» / баланса «фронт-тыл» / возврат в режим заводских установок (DEFEAT)

1 Выберите требуемый режим, последовательно нажимая **ручку управления**.

Каждое нажатие перелистывает режимы в указанной ниже последовательности:

SUBWOOFER¹ → BALANCE → FADER → DEFEAT → VOLUME → SUBWOOFER¹

Сабвуфер (SUBWOOFER): 0 ~ +15

Баланс «левый-правый» (BALANCE): Лев.(L) 15 ~ Прав.(R) 15

Баланс «фронт-тыл» (FADER): Тыл.(R) 15 ~ Фронт.(F) 15

Возврат в режим заводских установок (DEFEAT): ON/OFF

Уровень громкости (VOLUME): 0~35

Выбрав режим сабвуфера, вы можете с помощью кнопок **◀◀** или **▶▶** переключать фазу выходного сигнала сабвуфера между нормальной («PHASE 0°») и реверсивной («PHASE 180°»).

- Если ручка управления не будет нажата в течение 5 секунд после выбора режимов BALANCE, FADER, DEFEAT или SUBWOOFER, аппарат автоматически перейдет в режим регулировки громкости (VOLUME).
- При установке переключателя 2WAY/3WAY (стр. 68) в положение 3WAY режим настройки баланса. 1*
- При выключении сабвуфера (установка "OFF") режим настройки его уровня недоступен.

2 Поворачивайте **ручку управления** до тех пор, пока не получите желаемого звучания в каждом из режимов.

Если для режима DEFEAT была выбрана опция ON, все ранее выполненные настройки НЧ, ВЧ и эквалайзера отменяются и происходит возврат к заводским настройкам, а режим расширения динамического диапазона (MX) отключается.

- В зависимости от типа подсоединенных устройств, некоторые функции и индикации дисплея могут быть недоступны.
- Вы можете переключить дисплей индикации уровня сигнала на отображение настроек звука, нажав кнопку **DISP/B.OUT**. За более подробной информацией обратитесь к разделу «Изменение графического шаблона при отображении на дисплее уровня аудио сигнала» (стр. 11).

Дисплей динамического маркера: в течение 2-х сек. отображается маркер группы, затем в течение 2-х сек. отображается маркер программы, а после приема радиостанции дисплей переключается на отображение динамического маркера.

Дисплей частоты*: отображается частота принимаемой радиостанции.

- Переключение на дисплей частоты осуществляется нажатием кнопки **TITLE**. За более подробной информацией обратитесь к разделу «Выбор режима дисплея» (стр. 48).
- При работе в режиме DAB вы можете выбрать необходимую группу, которая может включать в себя одну или несколько программ, любая из которых может быть принята. Кроме того, каждая программа включает в себя подпрограмму, которая, в свою очередь, может состоять из нескольких основных или вспомогательных программ, в зависимости от конкретной подпрограммы. Таким образом, вы можете выбрать несколько различных видов программ.

Выбор программы

Программы принимаются в пределах группы, на которую произведена текущая настройка.

- В режиме приема группы слегка нажмите кнопку **◀◀** или **▶▶** и выберите требуемую программу. Маркер выбранной программы отображается на дисплее в течение 2-х сек., после чего происходит возврат к дисплею, выбранному в разделе «Выбор режима дисплея» на стр. 48.

Выбор подпрограммы

Вы можете переключаться на другие сервисные приложения, предоставленные на основном или дополнительном уровнях данной подпрограммы. Это возможно при прослушивании аудио программы, которая включает в себя вспомогательную подпрограмму.

- Нажмите кнопку **F/SETUP**. Должен загореться индикатор «FUNC».
- Используя кнопку **4/P/S**, активизируйте подпрограмму основного или дополнительного уровня. Каждое нажатие данной кнопки сопровождается переключением на выбранную программу. В течение 2-х сек. отображается маркер подпрограммы, а затем осуществляется возврат к дисплею, выбранному в разделе «Выбор режима дисплея» на стр. 63.
- Если в рамках данного сервисного приложения существует вспомогательная подпрограмма, на дисплее начинает мигать индикатор «S». При приеме вспомогательной подпрограммы индикатор «S» переходит к устойчивой подсветке.

Сохранение программы в памяти

- Выберите программу, которую вы хотите сохранить в памяти.
- Нажмите и удерживайте не менее 2-х сек. одну из кнопок **предварительной установки (1-6)**, пока не погаснет индикатор «FUNC». Выбранная программа сохраняется в памяти системы.

Регулировка высоких частот

Вы можете изменить настройки высокочастотного канала для воссоздания оптимального, на ваш взгляд, тонального баланса.

1 Нажмите кнопку **CENTER f** для активизации режима регулировки высоких частот. Поочередное нажатие данной кнопки переключает режимы в следующей последовательности:

BASS → TREBLE → нормальный режим → BASS
(НЧ) (ВЧ)

2-1 Установка высокочастотного диапазона.

Поочередно нажимая кнопку **◀◀** или **▶▶**, выберите требуемое значение средней частоты ВЧ диапазона.

10кГц ↔ 12.5кГц ↔ 15кГц ↔ 17.5кГц ↔ 10кГц

Происходит усиление отображаемых на дисплее установок ширины ВЧ полосы.

2-2 Установка уровня высоких частот:

Вращая **ручку управления**, выберите требуемый уровень высоких частот в диапазоне от -7 до +7, усиливая или ослабляя начальную установку.

- Если в течение 15 секунд не была нажата ни одна из кнопок, режим регулировки высоких частот автоматически сбрасывается.
- Установки высоких частот сохраняются в памяти для каждого из источников (FM, MW (LW) и CD) до тех пор, пока они не будут изменены. По завершении установок высокочастотного диапазона для одного из источников (FM, MW (LW) и CD), эта установка автоматически выполняется для всех остальных источников.
- В зависимости от подсоединенных устройств, некоторые функции и индикации дисплея могут быть недоступны. Однако в случае подключения процессора звука с функцией регулировки высоких частот будет доступен режим настройки уровня ВЧ сигнала.
- Данная функция недоступна, если для режима DEFEAT выбрана опция ON.
- Вы можете переключить дисплей индикации уровня сигнала на отображение настроек высоких частот нажав кнопку **DISP/OUT**. За более подробной информацией обратитесь к разделу «Изменение графического шаблона при отображении на дисплее уровня аудио сигнала» (стр. 11).

Настройка баса в соответствии с используемыми НЧ акустическими системами

С помощью данной функции вы можете выполнить настройку баса в соответствии с используемыми в вашем автомобиле НЧ динамиками. Выберите любую из 3-х имеющихся установок, в наибольшей степени подходящей для вашей конфигурации.

1 Для активизации данного режима нажмите и удерживайте не менее 2-х сек. кнопку **CENTER f**.

2 В течение 15 сек. выберите требуемый тип НЧ акустических систем (TYPE 1 + TYPE 3), используя кнопку **◀◀** или **▶▶**.

Рекомендуем выбирать установку "TYPE 1" в том случае, если используется сабвуфер. При использовании акустических систем небольшого диаметра выбирайте установку "TYPE 2" или "TYPE 3".

2 Для возврата в режим нормальной эксплуатации нажмите и удерживайте не менее 2-х сек. кнопку **CENTER f**.

При подключении внешнего усилителя мощности вы можете улучшить качество звука, отключив питание встроенного усилителя мощности.

PWR-IC OFF: При активизации динамиков данная установка выполняется путем соединения фронтального и тылового предусилителя системы с внешним усилителем. В этом случае сигнал на динамики не поступает.

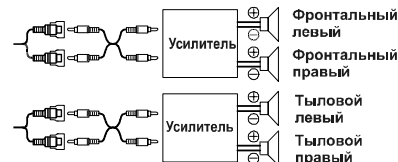

PWR-IC ON: Сигнал на динамики поступает через встроенный усилитель.

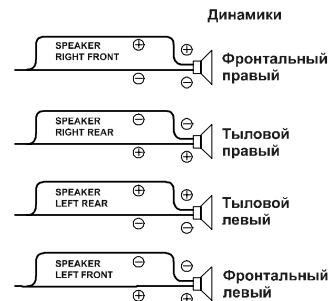

- В случае установки параметра выходной мощности в «OFF» звуковой сигнал на выходе системы отсутствует.

Отключение функции эквалайзера при подключении внешних устройств. INTERRUPT ON / INTERRUPT OFF (Заводская настройка)

При подключении к данной системе внешних устройств и активизации установки DEFEAT ON, на выход будет подаваться не искаженный цепью темброблока звук, т.е. для настроек баса, высоких частот и МХ произойдет возврат к заводским установкам.

Для коррекции этого явления можно задерживать аудио сигнал, поступающий на ближайшие к слушателю динамики, создавая таким образом ощущение удаленности этих динамиков. Слушатель может быть помещен на одинаковом расстоянии от левых и правых динамиков и получит оптимальный звуковой образ. Настройка производится для каждого динамика с шагом 0.1 мс.

Пример 1. Зона прослушивания – левое переднее сиденье

Установите большое значение задержки левого фронтального динамика и нулевое или небольшое - для правого тылового.

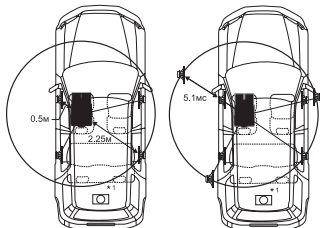

* Сабуфер

Вы не можете установить временную коррекцию для сабуфера, однако вы можете условно "сместить" положение сабуфера вперед, изменив значения задержки фронтальных и тыловых динамиков.

За дополнительной информацией обратитесь к сноске **1* на стр. 34.

Звук не сбалансирован, поскольку расстояния от зоны прослушивания до различных динамиков различаются. Разница в расстояниях до левого фронтального и правого тылового динамиков составляет 1.75 м.

Ниже приведены расчеты значения временной коррекции для левого фронтального динамика в случае, изображенном на верхнем рисунке.

Условия:

Самый дальний динамик – положение прослушивания: 2.25 м

Левый фронтальный динамик – положение прослушивания: 0.5 м

Расчеты: $L = 2.25 \text{ м} - 0.5 \text{ м} = 1.75 \text{ м}$

Временная коррекция = $1.75 \div 343^2 \times 1000 = 5.1 \text{ (мс)}$

* Скорость звука: 343 м/с при 20°C

Другими словами, установка временной коррекции 5.1 мс для левого фронтального динамика создает ощущение, что расстояние до него такое же, что и до самого дальнего динамика.

Временная коррекция устраняет различия во времени, которое требуется звуку, чтобы достичь зоны прослушивания. Задержка левого фронтального динамика составляет 5.1 мс, таким образом, звук от этого динамика достигает слушателя одновременно со звуком от других динамиков.

Для обеспечения высочайшего качества воспроизведения встроенного тюнера ваш аппарат оборудован схемой MAX TUNE CQ. Кроме того, для удовлетворения ваших персональных предпочтений в области звука вы можете выбрать любую из трех имеющихся установок.

NORMAL: стандартная установка.

Hi-Fi: установка для воспроизведения высококачественного звука.

STABLE: установка для подавления шумов.

- Если при прослушивании тюнера в режиме Hi-Fi вы находите, что уровень шума слишком высок, рекомендуем вам произвести переключение в режим "NORMAL".

Включение/выключение сабуфера

SUB-W ON (Заводская настройка) / SUB-W OFF

После включения сабуфера вы можете установить его фазу и уровень, выполнив следующие действия.

- 1 Последовательно нажимая ручку управления, выберите режим сабуфера (SUB-W):
SUB-W → BALANCE → FADER → DEFEAT → VOLUME → SUB-W...
- 2 Используя кнопку ◀◀ или ▶▶, выберите фазу сабуфера: нормальную (SUB-W NORMAL (0°)) или реверсивную (SUB-W REVERS (180°)).
Настройка уровня сабуфера осуществляется вращением ручки управления.

Управление сигналом звукового подтверждения

BEEP ON (Заводская настройка) / BEEP OFF

Этот режим обеспечивает подачу звуковых сигналов различного тона, в зависимости от того, какую кнопку вы нажали

Настройка визуальных параметров

Регулировка яркости подсветки дисплея

DIMMER AUTO (Заводская настройка)/DIMMER MANUAL.

Установка режима управления подсветкой дисплея в положение AUTO при включенных фарах автомобиля приводит к уменьшению яркости подсветки панели управления. Данный режим удобен в том случае, если вы считаете, что ночная подсветка панели управления слишком яркая.

Прокручивание на дисплее текстовых сообщений

SCROLL AUTO/SCROLL MANUAL (Заводская настройка).

Ваш проигрыватель компакт-дисков снабжен функцией прокручивания на дисплее наименований дисков и звуковых дорожек, записанных на дисках с CD-текстом, а также текстовой информации файлов формата MP3/WMA, названий папок и меток.

SCROLL AUTO: автоматическое прокручивание текстовых сообщений, записанных на компакт-диске, а также названий папок, файлов и меток.

SCROLL MANUAL: дисплей прокручивается только при загрузке компакт-диска или смене звуковой дорожки.

- Аппарат прокручивает на дисплее только записанные на диске наименования, названия папок и файлов или метки. Заглавия дисков, введенные пользователем (см. стр. 38), не могут быть прокручены.

3 Вращая ручку управления, выберите значения времени задержки настраиваемых каналов (см. «Таблицу временных задержек»).

4 Для настройки другого канала (динамика) повторите шаги 2 и 3.

5 По завершении настроек нажмите и удерживайте не менее 2-х сек. кнопку **T.CORR/ X-OVER**, чтобы вернуться в обычный режим.

- Любые настройки временной коррекции, произведенные вручную, окажут влияние на настройки в режиме фокусировки баса.
- Режим фокусировки баса автоматически отключается, если в течение 15 секунд не будет нажата ни одна из кнопок.

Пример настройки в шагах 2 и 3

(1) С помощью кнопки **BAND/TEL.** выберите фронтальные (левую и правую) акустические системы. Затем путем вращения ручки управления выберите значение задержки 1.5 мс (шаг №15 в «Таблице временных задержек»). Временная задержка составляет 1.5 мс для обеих фронтальных (левой и правой) акустических систем.

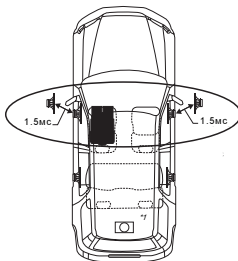

(2) С помощью кнопки **BAND/TEL.** выберите левые (фронтальную и тыловую) акустические системы. Затем путем вращения ручки управления выберите значение задержки 1.5 мс (шаг №15 в «Таблице временных задержек»). Таким образом, установка временной задержки в 3.0 мс² для фронтальной левой акустической системы и 1.5 мс для тыловой левой акустической системы создает иллюзию равноудаленности слушателя от фронтальной левой и всех остальных акустических систем.

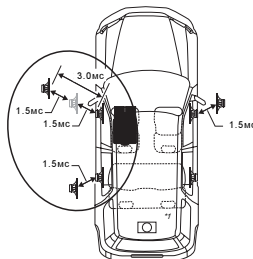

*1 Сабуфер

Установите (с помощью ручки управления) задержку сигнала фронтальных левого и правого каналов, чтобы добиться условного смещения положения сабуфера вперед. После этой операции водителю будет казаться, что сабуфер расположен от него на том же расстоянии, что и фронтальные (левый и правый) динамики. Затем вы можете изменить мнимое положение левого и правого динамиков, установив для них дополнительную задержку.

*2 Поскольку для фронтального левого динамика уже была выставлена задержка 1.5 мс, дополнительная задержка в 1.5 мс приведет к суммарной коррекции 3.0 мс.

6 Для записи введенного заглавия диска нажмите кнопку **TITLE**.

- При отмене ввода заглавия выбранные символы не сохраняются.
- Емкость памяти системы составляет 24 названия для радиостанций и 18 заглавий для компакт-дисков. Если вы попытаетесь ввести заглавие сверх отведенного лимита, на дисплее отобразится сообщение «FULL DATA», что означает невозможность дальнейшего ввода информации. В этом случае перед тем, как ввести новое заглавие, необходимо предварительно стереть одно из ранее введенных заглавий.
- Длина заглавия и емкость памяти при использовании чейнджера компакт-дисков зависит от модели подсоединенного чейнджера.
- Если вы хотите стереть одно из заглавий, введите символ «» вместо каждого из символов данного заглавия.
- Операции, описанные в пунктах 3-5, должны быть выполнены в течение 10 сек. В противном случае режим ввода заглавий автоматически сбрасывается.

Стирание заглавий дисков/названий радиостанций

1 Нажмите кнопку **TITLE** для выбора режима вывода заглавия. Затем нажмите ее и удерживайте не менее 3-х секунд.

2 Нажмите кнопку **▶/II** и удерживайте ее не менее 2-х секунд. На дисплее начнет мигать заглавие диска.

3 Кнопками **◀◀** или **▶▶** выберите заглавие диска, которое вы хотите стереть.

4 Для стирания отображенного на дисплее заглавия нажмите кнопку **▶/II** и удерживайте ее не менее 2-х секунд.

5 Для выхода из данного режима нажмите кнопку **TITLE**.

- Невозможно стереть текстовую информацию (CD-TEXT), записанную на компакт-диске.
- В случае, если заглавие не было введено в п. 2 или было стерто в п. 4, на дисплее отображается «NO DATA».

Режим затемнения дисплея (BLACKOUT)

При включении данного режима происходит отключение дисплея с целью экономии расхода электроэнергии. Благодаря высвобождаемой при этом энергии повышается качество воспроизводимого звука.

Для включения данного режима нажмите и удерживайте не менее 3-х секунд кнопку **DISP/B.O.U.T**.

Подсветка панели управления выключается.

- При нажатии в режиме BLACKOUT любой из операционных кнопок, на дисплее в течение 5 секунд выводится индикация текущей операции.

Для отмены режима BLACKOUT нажмите и удерживайте не менее 3-х секунд кнопку **DISP/B.O.U.T**.

- 1 Нажатием кнопки **MX** включите данную функцию (опция MX ON).
- 2 Последовательно нажимая кнопку **SOURCE/POWER**, выберите источник, звук которого вы хотите скорректировать, используя функцию MX.
- 3 Нажмите кнопку **MX** и удерживайте ее в нажатом положении не менее 2 секунд, чтобы выбрать режим установки уровня MX.
- 4 Поворачивая **ручку управления**, выберите оптимальный, на ваш взгляд, режим или отключите функцию MX (MX OFF).

FM (уровень MX 1-3):

Средние и высокие частоты становятся более ясными, звучание приобретает хорошую сбалансированность во всем диапазоне частот.

CD (уровень MX 1-3):

В режиме CD обрабатывается большой объем данных. Эти данные используются для более четкого воспроизведения звука.

MP3/WMA/DAB (уровень MX 1-3):

В данном режиме осуществляется корректировка упущенной в результате сжатия информации. Благодаря этому воспроизводится хорошо сбалансированный звук, близкий к оригинальному.

DVD/Video CD:

MX 1-2 (MOVIE): диалоги, записанные на видео носителе, воспроизводятся более четко.

MX 1 (MUSIC): для воспроизведения DVD или Video CD, содержащих большое количество информации, например, музыкальные клипы и т.д.. С помощью функции MX эти данные используются для точного воспроизведения звука.

AUX (уровень MX 1):

Выберите режим MX (MP3, MUSIC или MOVIE) в зависимости от типа подключенного устройства. В случае подсоединения 2-х внешних устройств для каждого источника можно выбрать свой режим MX.

5 По завершении настроек нажмите **ручку управления**, чтобы вернуться в нормальный режим.

- Чтобы отключить функцию MX для всех музыкальных источников, воспользуйтесь кнопкой MX.
- Режим MX автоматически отключается, если в течение 15 секунд не будет нажата ни одна из кнопок.
- Вы можете выбрать установку MX для каждого источника (например, радио, компакт-диска и MP3/WMA-диска).
- Если диск содержит записи, выполненные в обоих форматах (MP3/WMA и CD-DA), то при переключении источника с записью в формате MP3/WMA на источник CD-DA или наоборот процедура переключения может занять некоторое время.
- Установка функции MX в OFF (выключена) приводит к отключению всех режимов MX для всех источников.
- Эта функция недоступна, если включен режим возврата к заводским установкам (DEFEAT).
- Режим MX недоступен при приеме в СВ и ДВ диапазонах.
- В случае подсоединения данного аппарата к процессору звука с функцией расширения динамического диапазона, например, RCA-HiFi, процедура обработки сигнала по схеме MX может выполняться на процессоре. В этом случае необходимо выполнить соответствующую настройку процессора звука. За более подробной информацией обращайтесь к руководству по эксплуатации процессора звука.
- При приеме RDS сигналов режим MX недоступен.

Прочие функции

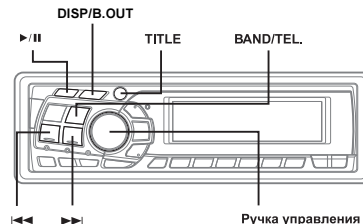

Отображение на дисплее заглавий / текста

У вас есть возможность вывода на дисплей заглавия диска/названия радиостанции, если оно было предварительно введено.

За более подробной информацией обращайтесь к разделу «Ввод заглавий дисков/названий радиостанций» (стр. 38).

Текстовая информация (например, заглавие диска или звуковой дорожки) отображается на дисплее при воспроизведении совместимого с CD-текстом компакт-диска. Кроме того, при воспроизведении файлов формата MP3/WMA на дисплее можно отобразить названия папок, файлов, меток и т.п.

Нажмите кнопку **TITLE**.

Режим работы будет изменяться с каждым нажатием данной кнопки.

Дисплей в режиме радио:

PS (Название станции) → Радио-текст → Заглавие → Частота → PS (Название станции)...

Дисплей в режиме CD:

Номер звуковой дорожки / Время, прошедшее с начала воспроизведения → Текст (название диска)² → Текст (название звуковой дорожки)² → Заглавие → Номер звуковой дорожки → Время, прошедшее с начала воспроизведения

Дисплей в режиме MP3/WMA:

Номер файла / Время, прошедшее с начала воспроизведения → Номер папки / Номер файла → Название папки³ → Название файла → Название звуковой дорожки³ → Имя исполнителя³ → Название альбома³ → Информационные окошко⁴ → Номер файла / Время, прошедшее с начала воспроизведения

¹ Заглавие можно ввести или стереть.

² Отображается при воспроизведении компакт-диска с CD-текстом. В том случае, если на диске отсутствует текстовая информация, на дисплее отображается «NO TEXT».

³ Метки ID3/WMA

Если файлы формата MP3/WMA содержат информацию о метках ID3/WMA, эта информация отображается на дисплее (например, названия звуковых дорожек, имена исполнителей и название альбома). Никакая другая информация на дисплее не отображается.

В случае, если файл формата MP3/WMA не содержит информации о метках ID3/WMA, на дисплее отображается «NO DATA».

*4 Отображается частота дискретизации и скорость передачи битов при записи файла формата MP3/WMA.

*5 Название папки в корневом каталоге отображается в виде «- - - -».

Примечания относительно терминов «Заглавие» и «Текст».

Заглавие:

У вас есть возможность ввода с помощью данного устройства названия компакт-диска или радиостанции (см. ниже). Введенное таким образом название будет в дальнейшем обозначаться как «Заглавие».

Ввод или отображение заглавий MP3/WMA-дисков недоступны.

Текст:

Компакт-диски, совместимые с функцией CD-текста, содержат текстовую информацию, например, название диска и звуковых дорожек. Подобная текстовая информация будет в дальнейшем обозначаться как «Текст».

- В зависимости от использованных шрифтов и кодировок, некоторые символы на дисплее могут отображаться некорректно.
- Для отображения текстовой информации диска CD-чейнджер должен быть совместим с функцией CD-текста.
- Если в режиме прокручивания на дисплее CD-текста (см. стр. 41) выбрана установка «SCROLL MANUAL», нажмите и удерживайте не менее 3-х секунд кнопку **TITLE** для однократного прокручивания на дисплее текстовой информации (названий дисков, звуковых дорожек, папок, файлов или меток).
- В случае невозможности отображения требуемой текстовой информации на дисплее выводится сообщение «NO SUPPORT».
- Если заглавие не было предварительно введено, на дисплее отобразится «NO TITLE».

Ввод заглавий дисков/названий радиостанций

Вы можете озглавить ваши любимые компакт-диски или радиостанции. Однако ввод и отображение заглавий для MP3/WMA-дисков недоступны.

1 Выберите режим ввода заглавий, последовательно нажимая кнопку TITLE. За более подробной информацией обращайтесь к разделу «Отображение на дисплее заглавий / текста» на стр. 47.

2 Нажмите кнопку TITLE и удерживайте ее не менее 3-х секунд. Начнет мигать первая позиция заглавия.

Регистр прописных букв → Регистр строчных букв → Цифры/символы → Регистр прописных букв

3 Вращая ручку управления, выберите требуемую для ввода заглавия букву / цифру / символ.

4 Нажмите ручку управления для сохранения знака в первой позиции. Введенный знак перестанет мигать и дисплей автоматически перейдет к следующей позиции. Когда этот знак начнет мигать, вы можете выбрать следующую букву или символ вашего заглавия.

5 Для завершения процедуры ввода заглавия повторите действия, описанные в пунктах 3 - 4.

Нажатие на ручку управления после ввода восьмого знака автоматически сохраняет заглавие диска в памяти.

При вводе заглавия, состоящего менее, чем из 8 знаков (например, 3-х - значного), для завершения процедуры ввода заглавия переходите к шагу 6.

Таблица временных задержек

Номер шага	Временная задержка (мс)	Номер шага	Временная задержка (мс)	Номер шага	Временная задержка (мс)
0	0.0	14	1.4	28	2.8
1	0.1	15	1.5	29	2.9
2	0.2	16	1.6	30	3.0
3	0.3	17	1.7	31	3.1
4	0.4	18	1.8	32	3.2
5	0.5	19	1.9	33	3.3
6	0.6	20	2.0	34	3.4
7	0.7	21	2.1	35	3.5
8	0.8	22	2.2	36	3.6
9	0.9	23	2.3	37	3.7
10	1.0	24	2.4	38	3.8
11	1.1	25	2.5	39	3.9
12	1.2	26	2.6	40 - 98	4.0 - 9.8
13	1.3	27	2.7	99	9.9

Установка значений временной коррекции

Перед тем, как выполнять приведенные ниже операции, ознакомьтесь с разделом «О временной коррекции» на странице 31.

1 Произведите корректировку временных задержек, используя кнопку T.CORR/X-OVER.

При каждом нажатии на данную кнопку режимы переключаются в следующем порядке:

Режим фокусировки баса → Режим временной коррекции → Нормальный режим → Режим фокусировки баса

2 Последовательными нажатиями на кнопку BAND/TEL. выберите настраиваемую акустическую систему.

F - L → F - R → R - L → R - R → F - L

3 Поворачивая ручку управления, выберите значение задержки для динамика.

4 Для настройки другого динамика повторите шаги 2 и 3.

5 По завершении настроек нажмите на ручку управления, чтобы вернуться в нормальный режим.

- Если в течение 15 секунд не будет нажата ни одна из кнопок, режим временной коррекции автоматически сбрасывается.

Настройка функции расширения динамического диапазона (MX)

Функция MX (Media Xpander – расширитель динамического диапазона) делает звучание вокала и инструментов отчетливым независимо от источника музыки. Музыка с радио, компакт-диска или MP3-носителя будет звучать отчетливо даже в условиях сильного дорожного шума.

Установка

Вы можете легко настроить данный аппарат с учетом ваших личных предпочтений и специфики его использования. Выберите настроечное меню для установки звуковых, визуальных и пр. параметров по вашему выбору.

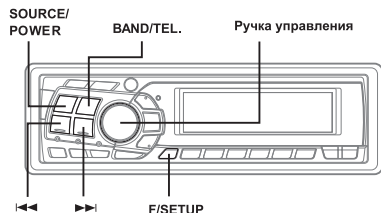

Общие операции по установке данной системы описаны в пп. 1-4 данного раздела. Далее приведена информация о всех доступных настроечных меню.

- 1 Нажмите и удерживайте не менее 3-х сек. кнопку **F/SETUP**.
Активируется режим настройки системы.
 - 2 Используя кнопку **◀◀** или **▶▶**, выберите интересующее вас настроечное меню. (Например, выбирается меню функции управления сигналом звукового подтверждения: «BEEP»).
- FM - LEVEL → REG² → PI SEEK² → NORMAL/Hi-Fi/STABLE → AMBER → DIMMER → SUB-W → SUB-W STEREO → CD-DA/CD-DA/MP3 → BEEP → SCROLL → MUTE → INTERRUPT → AUX → (AUX name)¹ → PWR-IC → DEMO → FM-LEVEL
- ¹ Отображается только при установке режиме AUX в ON
² Режим RDS (стр. 15)
- 3 Для изменения настроечного параметра нажмите кнопку **BAND/TEL.** (например, при выборе опции BEEP ON или BEEP OFF)
 - 4 Еще раз нажмите кнопку **F/SETUP**.
Дисплей вернется в нормальный режим.

Настройка параметров звука

Выравнивание уровней сигнала источников

FM-LEVEL HIGH (Заводская настройка) / FM-LEVEL LOW

Если разница в уровнях громкости CD-проигрывателя и FM-радио слишком велика, отрегулируйте уровень FM-сигнала.

Переключение режимов тюнера

NORMAL (Заводская настройка) / HI-FI/STABLE.

Пример 2. Зона прослушивания – все сиденья

Установите примерно одинаковые значения задержек для всех динамиков.

- 1 Сядьте в зоне прослушивания (например, на водительское сиденье) и измерьте расстояние (в метрах) от вашей головы до каждого динамика.
- 2 Рассчитайте разницу между расстояниями до самого дальнего динамика и до всех остальных динамиков.
 $L = (\text{расстояние до дальнего динамика}) - (\text{расстояние до других динамиков})$
- 3 Разделите разницы, полученные для остальных динамиков, на скорость звука (343 м/с при 20°C).
Полученные значения представляют собой значения временной коррекции для разных динамиков.

Фокусировка баса

Временную задержку между фронтальными-тыловыми/левыми-правыми каналами можно настраивать одновременно. Временную задержку можно устанавливать в значения от 0 до 9.9 мс с шагом 0.1 мс (начальная установка: 0.1 мс).

- 1 Последовательно нажимая кнопку **T.CORR/X-OVER**, выберите режим фокусировки баса (**Bass Focus**).
Режим фокусировки баса → Режим временной коррекции → Нормальный режим → Режим фокусировки баса
- 2 Последовательно нажимая кнопку **BAND/TEL.**, выберите настраиваемые акустические системы.

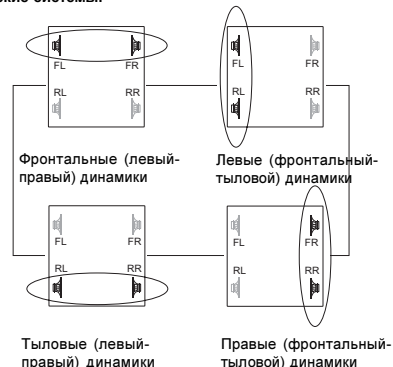

Демонстрационный режим

DEMO ON / DEMO OFF (Заводская настройка)

Аппарат оснащен функцией демонстрации, которая моделирует различные режимы дисплея.

- Для отключения демонстрационного режима выберите опцию **DEMO OFF**.

MP3

Воспроизведение данных формата MP3

CD-DA (Заводская настройка) / CD-DA / MP3

На данном аппарате допускается воспроизведение дисков, содержащих записи формата CD-DA и MP3/WMA. Однако в отдельных случаях (в частности, для некоторых усовершенствованных CD) воспроизведение может быть затруднено. В этих случаях вы можете выбрать режим воспроизведения только CD-данных: на дисках, включающих в себя записи CD и MP3/WMA данных, осуществляется воспроизведение только блока CD-информации. Для мод.

CD-DA: воспроизводятся только CD-данные

CD-DA/MP3: воспроизводятся как CD-данные, так и файлы формата MP3/WMA.

- Эту установку необходимо выполнить перед загрузкой диска. В тех случаях, когда диск уже загружен в аппарат, извлеките его и выполните требуемую установку. (При использовании совместимого с MP3 чейнджера компакт-дисков необходимо заменить диски).

Внешние устройства

Режим приглушения звука на время поступления вызова.

MUTE ON (Заводская настройка) / MUTE OFF

При подключении внешнего устройства с функцией прерывания на время поступления вызова аудио сигнал автоматически приглушается.

Подключение дополнительных источников (AUX) по схеме V-Link

AUX ON / AUX OFF (Заводская настройка)

Вы можете подключить звуковой сигнал теле/видео устройства, подсоединив приобретенный дополнительно AI-NET/RCA интерфейсный кабель (KCA-121B) или универсальный терминал связи (KCA-410C) к данному устройству.

Вы можете установить дисплей подключенного устройства, выбрав опцию AUX ON. Для этого с помощью кнопки **◀◀** или **▶▶** выберите название дополнительного устройства и нажмите кнопку **BAND/TEL**. В случае подсоединения универсального терминала связи KCA-410C вы можете выбрать 2 названия дополнительных устройств.

- С помощью KCA-410C допускается возможность подключения к RCA выводу 2-х внешних устройств. Для этого с помощью кнопки **SOURCE/POWER** выберите режим AUX, а затем с помощью кнопки **BAND/TEL** выберите требуемое устройство.

Подключение внешнего усилителя

PWR-IC ON (Заводская настройка) / PWR-IC OFF

- При вводе установок **TYPE 1 ÷ TYPE 3** они замещают ранее выбранные настройки для средней частоты баса и ширины низкочастотной полосы. В случае отмены данного режима все ранее введенные настройки НЧ диапазона будут восстановлены.
- При подсоединении внешнего процессора звука данный режим недоступен.
- Вы можете переключить дисплей индикации уровня сигнала на отображение настроек высоких частот нажав кнопку **DISP/B.OUT**. За более подробной информацией обратитесь к разделу «Изменение графического шаблона при отображении на дисплее уровня аудио сигнала» (стр. 11).

Настройка встроенного кроссовера

Для удовлетворения персональных предпочтений в области звука вы можете выполнить настройку фильтров ВЧ и НЧ.

- 1 Нажмите кнопку **T.CORR/X-OVER** и удерживайте ее в нажатом положении не менее 2 секунд.

HPF (фильтр верхних частот) - <Однократно нажмите> → LPF* (фильтр нижних частот) - <Однократно нажмите> → Нормальный режим - <Нажмите и удерживайте 2 секунды> → HPF (фильтр верхних частот)

- * При подключении сабвуферного выхода данного аппарата, фильтр нижних частот и регулятор фазы будут отключены.

- 2 Используя кнопки **◀◀** и **▶▶**, выберите желаемую настройку.

HPF (настройка фильтра верхних частот):

FLAT (выключен) ↔ 80 Гц ↔ 120 Гц ↔ 160 Гц

Фильтр пропускает все частоты выше выбранной.

LPF (настройка фильтра нижних частот):

FLAT (выключен) ↔ 80 Гц ↔ 120 Гц ↔ 160 Гц

Фильтр пропускает все частоты ниже выбранной.
(Доступно только при использовании сабвуферного выхода).

- Если в течение 15 сек. не будет выполнено ни одной операции, настроенное меню вернется в режим нормального отображения.
- При подключении внешнего AI-NET – совместимого процессора все вышеперечисленные функции недоступны.
- Эффективность регуляторов настройки НЧ и ВЧ при изменении звукового сигнала зависит как от установки этих регуляторов, так и от места установки фильтров ВЧ и НЧ.
- За исключением случаев, когда фильтры НЧ и ВЧ выключены, сабвуфер работает в режиме моно.
- При отключении сабвуфера фильтр НЧ и регулятор фазы будут недоступны.

О временной коррекции

Расстояние от слушателя до разных динамиков внутри автомобиля сильно варьируется из-за особенностей автомобильного салона. Разница в расстоянии от слушателя до различных динамиков приводит к смещению звукового образа и частотных характеристик. Это обусловлено разными временными задержками при достижении звуком левого и правого уха слушателя.

DAB-ресивер (опция)

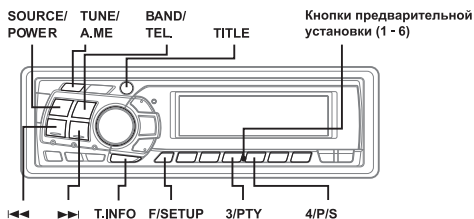

Использование DAB-ресивера для настройки в режиме поиска группы (приобретается дополнительно)

Система DAB (Digital Audio Broadcasting – Цифровое Радиовещание) обеспечивает превосходное качество звука даже во время движения автомобиля, позволяя слушателю принимать различные категории программ, в т.ч. сообщения о погоде и сводки о ситуации на дорогах, а также отображая на дисплее информацию, передаваемую радиостанциями. Кроме того, в рамках данной системы можно активизировать режим прерывания текущей радиопередачи трансляцией сообщения о чрезвычайной ситуации.

- В случае подсоединения специального блока DAB-ресивера TUE-T100DAB (приобретается дополнительно) вы можете управлять различными функциями DAB-ресивера.
- Качество DAB-передач сопоставимо с качеством звука CD, однако для различных программ оно может варьироваться.
- Отдельные радиостанции могут передать тестовые программы.
- В случае плохого DAB-приема может воспроизводиться металлический шум, однако это не является неисправностью.

1 Используя кнопку **SOURCE/POWER**, выберите установку «DAB».

2 С помощью кнопки **BAND/TEL.** выберите опцию DAB1, DAB2 или DAB3.

3 Если в режиме приема DAB 1, 2 или 3 нажать и удерживать в этом положении кнопку **◀◀** или **▶▶**, автоматически стартует процедура поиска группы.

После выбора одного из режимов, описанных в разделе «Выбор режима дисплея» (стр. 63), на дисплее отображается статус принимаемых радиостанций в следующем порядке:

Дисплей номеров каналов: отображаются номера каналов принимаемых радиостанций.

Дисплей маркера группы: отображается маркер группы принимаемой радиостанции.

Дисплей маркера программы: в течение 2-х сек. отображается маркер группы, а затем после приема радиостанции отображается маркер программы.

Дисплей маркера подпрограммы: в течение 2-х сек. отображается маркер группы, затем в течение 2-х сек. отображается маркер программы, а после приема радиостанции дисплей переключается на отображение маркера подпрограммы.

Регулировка баса

Вы можете изменить настройку низкочастотного канала для воссоздания оптимального, на ваш взгляд, тонального баланса.

2 Используйте кнопку **CENTER f** для активизации режима регулировки баса (установки средней частоты).
Почередное нажатие данной кнопки переключает режимы в следующей последовательности:

BASS → TREBLE → нормальный режим → BASS
(НЧ) (ВЧ)

2-1² Установка средней частоты низкочастотного диапазона.

Почередно нажимая кнопку **◀◀** или **▶▶**, выберите требуемое значение средней частоты баса.

60Гц ↔ 70Гц ↔ 80Гц ↔ 90Гц ↔ 100Гц ↔ 130Гц ↔ 150Гц ↔ 200Гц ↔ 60Гц

Происходит усиление отображаемых на дисплее низкочастотных диапазонов.

2-2² Установка ширины низкочастотной полосы (Q-фактор):

Почередно нажимая кнопку **BAND/TEL.**, выберите требуемую ширину низкочастотной полосы:

→ B.Width1 → B.Width2 → B.Width3 → B.Width4
(Узкая) ← → (Широкая)

Происходит изменение отображаемых на дисплее установок ширины низкочастотной полосы от узкой (B.Width1) до широкой (B.Width4).

Выбор широкого НЧ диапазона способствует усилению широкой полосы частот, расположенных выше и ниже средней частоты. Выбор более узкого диапазона усилит частоты в окрестности средней частоты.

2-3 Установка уровня низких частот.

Вращая **ручку управления**, выберите требуемый уровень низких частот в диапазоне от -7 до +7, усиливая или ослабляя начальную установку.

- Если в течение 15 секунд не была нажата ни одна из кнопок, режим регулировки баса автоматически сбрасывается.
- Установки баса сохраняются в памяти для каждого из источников (FM, MW (LW) и CD) до тех пор, пока они не будут изменены.
- По завершении установок низкочастотного диапазона и ширины низкочастотной полосы для одного из источников (FM, MW(LW) и CD), эти установки автоматически выполняются для всех остальных источников.
- В зависимости от подсоединенных устройств, некоторые функции и индикации дисплея могут быть недоступны. Однако в случае подключения процессора звука с функцией регулировки баса будет доступен режим настройки уровня НЧ сигнала.
- Данная функция недоступна при выборе для режима DEFEAT опции ON.
- *2 При выборе любой из настроек звучания баса (TYPE 1+ TYPE 3) она временно замещает выбранную выше предустановку.
- Вы можете переключить дисплей индикации уровня сигнала на отображение настроек баса, нажав кнопку **DISP.OUT**. За более подробной информацией обратитесь к разделу «Изменение графического шаблона при отображении на дисплее уровня аудио сигнала» (стр. 11).

3 Для сохранения в памяти других программ повторите действия, описанные выше в пп. 1 и 2.

- Вы можете сохранить в памяти до 18 станций (по 6 станций в каждом из поддиапазонов: DAB1, DAB2, DAB3).
- Если вы выберете кнопку предварительной установки, под номером которой уже была сохранена программа, прежняя установка заменится на новую.
- В случае, если отсутствует прием в режиме DAB, данная программа не сохраняется в памяти. (Данная операция доступна только в условиях устойчивого DAB-приема).

Вызов сохраненных в памяти программ

1 С помощью кнопки **BAND/TEL.** выберите необходимый диапазон радиоприема.

2 Нажмите одну из кнопок **предварительной установки (1-6).**

Начнется прием выбранной программы.

После выбора одного из режимов, описанных в разделе «Выбор режима дисплея» (стр. 63), на дисплее отображается статус принимаемых радиостанций в следующем порядке:

Дисплей номеров каналов: отображаются номера каналов принимаемых радиостанций.

Дисплей маркера группы: отображается маркер группы принимаемой радиостанции.

Дисплей маркера программы: в течение 2-х сек. отображается маркер группы, а затем после приема радиостанции отображается маркер программы.

Дисплей маркера подпрограммы: в течение 2-х сек. отображается маркер группы, затем в течение 2-х сек. отображается маркер программы, а после приема радиостанции дисплей переключается на отображение маркера подпрограммы.

Дисплей динамического маркера: в течение 2-х сек. отображается маркер группы, затем в течение 2-х сек. отображается маркер программы, а после приема радиостанции дисплей переключается на отображение динамического маркера.

Дисплей частоты*: отображается частота принимаемой радиостанции.

- Переключение на дисплей частоты осуществляется нажатием кнопки **TITLE.** За более подробной информацией обратитесь к разделу «Выбор режима дисплея» (стр.48).
- При приеме вспомогательной подпрограммы вы сохраняете эту программу в памяти; однако при вызове из памяти данной программы вызывается основная подпрограмма.

Автоматическое сохранение группы в памяти

1 С помощью кнопки **BAND/TEL.** выберите необходимый диапазон радиоприема.

2 Нажмите и удерживайте не менее 2-х сек. кнопку **TUNE/A.ME.**

Начинается процедура поиска групп, по завершении которого 6 групп автоматически принимаются и сохраняются в памяти системы под номерами кнопок предварительной установки (1-6).

По завершении процедуры сохранения групп в памяти начинается прием группы, занесенной в память последней.

Порядок следования звуковых дорожек

Аппарат воспроизводит файлы в том порядке, в каком они были записаны с использованием соответствующего программного обеспечения. Таким образом, порядок воспроизведения звуковых дорожек может не совпадать с очередностью ввода, заданной пользователем. Ниже представлен порядок следования папок и файлов.

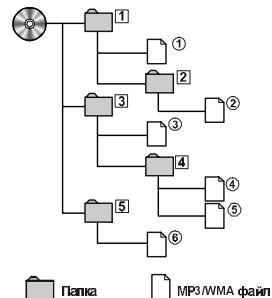

Терминология

Скорость передачи данных (Bit rate)

Представляет собой скорость передачи звуковых данных при кодировании. Чем выше скорость передачи данных, тем выше качество звука, но вместе с тем увеличивается объем файлов.

Частота дискретизации (Sampling rate)

Данная величина показывает, какое количество раз в секунду поток данных сэмплируется (записывается). К примеру, музыкальные CD используют частоту дискретизации 44,1 кГц, поэтому уровень звука сэмплируется (записывается) 44.100 раз в секунду. Чем выше частота дискретизации, тем выше качество звука, но вместе с тем увеличивается объем данных.

Кодирование

Представляет собой конвертацию музыкальных CD, файлов формата WAVE (AIFF) и других звуковых файлов в определенный формат аудио сжатия.

Метка (Tag)

Информация о музыкальном произведении, например, названии звуковой дорожки, имени исполнителя, названии альбома и т.п., записанная в виде файлов формата MP3/WMA.
MP3: метки ID3
WMA: метки WMA

- Данная операция может быть также выполнена путем включения (ON) или выключения (OFF) установки "Traffic News", описанной в разделе «Установка режима выбора сообщений» (см. ниже).

Установка режима выбора сообщений

- 1 Для включения режима выбора сообщений нажмите и удерживайте не менее 2-х сек. кнопку **T.INFO**.
- 2 С помощью кнопки **◀◀** или **▶▶** выберите установку «ANNOUN», а затем нажмите кнопку **BAND/TEL.** для включения данной установки.
- 3 После включения (ON) установки «ANNOUN» с помощью кнопки **◀◀** или **▶▶**, выберите требуемую категорию сообщений.
Announcement (Сообщения) → All Select (Выбрать все) → Traffic News (Сводки о движении на дорогах) → Travel News (Транспортные новости) → Warning (Предупреждение) → News (Новости) → Weather (Погода) → Event (События) → Special Event (Особые события) → Radio Info (Информация по радио) → Sports news (Спортивные новости) → Financial news (Финансовые новости) → Announcement (Сообщения)
- 4 С помощью кнопки **BAND/TEL.** включите (ON) или выключите (OFF) выбранную категорию сообщений.
Для выбора других установок повторите шаги 3 ил 4.
- 5 Для отключения режима выбора сообщений нажмите и удерживайте не менее 2-х сек. кнопку **T.INFO**.

- В том случае, если активизирована одна из установок между категориям «All Select» (Выбрать все) и «Financial news» (финансовые новости), то при выборе опции OFF (Выкл.) для установки «Announcement» ни одно из сообщений прерываться не будет.
- При выборе установки ON/OFF для опции «All Select» (Выбрать все) вы можете выполнить установку ON/OFF для всех категорий с «Traffic News» (новости о движении на дорогах) до «Financial news» (Финансовые новости).
- В случае приема срочного радиосообщения система автоматически переключается в режим DAB для приема сообщения о чрезвычайной ситуации. Уровень громкости, настроенный при приеме данного сообщения, сохраняется в памяти системы, и все последующие сообщения о чрезвычайных ситуациях будут передаваться при этом уровне громкости.
- В случае прерывания сообщения, выбранного пользователем при выполнении шага 3, на дисплее отображается маркер выбранной категории сообщений. Уровень громкости, настроенный при приеме данного сообщения, сохраняется в памяти системы и автоматически подстраивается при приеме следующего сообщения.



Выбор режима дисплея

Вы можете отображать на дисплее информацию, передаваемую радиостанциями, например, номер канала или наименование данной программы.

- 1 В режиме DAB приема нажмите кнопку **TITLE**, чтобы изменить режим отображения информации на дисплее.

Функция быстрого поиска

Предназначена для облегчения процедуры поиска звуковых дорожек (файлов)

- 1 Для активизации функции быстрого поиска переключитесь в режим CD/Change/MP3/WMA, после чего нажмите и удерживайте не менее 2-х сек. кнопку **SEARCH** .
 - 2 В течение 10 сек. выберите требуемую звуковую дорожку (файл), вращая **ручку управления**.
Сразу же после нахождения требуемой дорожки начнется ее воспроизведение.
- Для отмены режима поиска нажмите и удерживайте не менее 2-х сек. кнопку **SEARCH**  в режиме быстрого поиска.

Информация относительно формата MP3/WMA

Предостережение

Перезапис аудио информации (включая файлы формата MP3/WMA), а также ее распространение, передача или копирование в коммерческих или иных целях без разрешения владельца авторского права запрещены нормами авторского права и международными договорами.

Что такое MP3?

MP3 (сокращенное название "MPEG Audio Layer 3") представляет собой стандарт сжатия данных, признанный ISO (Международной организацией по стандартизации) и MPEG, являющийся структурным подразделением IEC (Международной Электротехнической комиссии).

Файлы MP3 содержат сжатую аудио информацию. Метод кодирования файлов MP3 обеспечивает сжатие аудио данных с очень высоким коэффициентом компрессии, уплотняя музыкальные файлы до 1/10 их первоначального объема без значительных потерь в качестве звучания. Механизм уплотнения аудио данных со столь высоким коэффициентом компрессии реализуется благодаря устранению звуков, которые либо не воспринимаются человеческим ухом, либо перекрываются другими звуками.

Что такое WMA?

WMA, или "Windows Media™ Audio", представляет собой формат сжатия аудио данных. С помощью системы WMA обеспечивается преобразование музыкальных файлов и их сохранение с более высоким коэффициентом компрессии, чем при создании файлов MP3 (приблизительно до половины первоначального объема). При этом сохраняется высокое качество записанного звука, сопоставимое с качеством записи на CD.

Алгоритм создания файлов формата MP3/WMA

При сжатии аудио данных используется разработанное и специфицированное для форматов MP3/WMA программное обеспечение. За более подробной информацией по созданию файлов формата MP3/WMA обращайтесь к инструкциям по эксплуатации данного программного обеспечения.
Данная система обеспечивает воспроизведение файлов MP3/WMA с расширением файла "mp3"/"wma". Воспроизведение файлов без расширения невозможно. (Поддержка WMA, версии 7.1 и 8).

Переключение осуществляется только для речевых сигналов (за исключением дисплея маркера подпрограммы/ динамического маркера). Отображения на дисплее и управление аналогично режиму DAB.

- 1 Нажмите и удерживайте не менее 3-х секунд кнопку **F/SETUP**.
- 2 Используя кнопку **◀◀** или **▶▶**, выберите установку «R/D SW».
- 3 С помощью кнопки **BAND/TEL.** выберите опцию ON (Вкл.) или OFF (Выкл.).
- 4 Для возврата в нормальный режим работы нажмите кнопку **F/SETUP**.

• При переключении режима приема с DAB на RDS начинает мигать индикатор DAB.

Включение / выключение режима DRC (Dynamic Range Control – Регулировка динамического диапазона)

При активизации данного режима во время приема звукового сигнала широкого динамического диапазона система DRC (Dynamic Range Control- Регулировка динамического диапазона) усиливает сигнал источника при его низком уровне или ослабляет его при высоком уровне сигнала, сужая или расширяя динамический диапазон звука и обеспечивая слушателю комфортные условия прослушивания даже при высоком уровне постороннего шума в движущемся автомобиле.

- 1 Нажмите и удерживайте не менее 3-х секунд кнопку **F/SETUP**.
- 2 С помощью кнопки **◀◀** или **▶▶** выберите установку «DAB DRS» («DRS»).
- 3 Нажимая кнопку **BAND/TEL.**, выберите одну из опций: ON (Вкл.) или OFF (Выкл.).
- 4 Для возврата в нормальный режим работы нажмите кнопку **F/SETUP**.

• Если для радиопрограммы выбрана установка ON, то, в зависимости от передачи, может воспроизводиться звук, отличный от установленного пользователем. В этом случае введите для радиопрограммы установку OFF.

Сетевые операции в режиме MobileHub™ (опция)

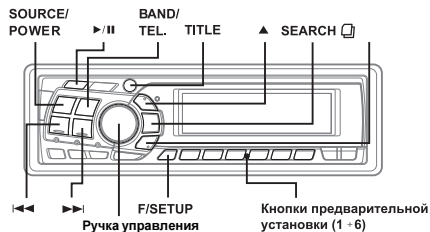

M.I.X. (Воспроизведение в случайной последовательности)

Нажмите кнопку **5** (↵) в режиме воспроизведения или паузы.

Все звуковые дорожки (файлы), записанные на диске, будут воспроизводиться в случайной последовательности.

Для завершения воспроизведения в режиме M.I.X. еще раз нажмите кнопку 5 (↵).

Режим CD

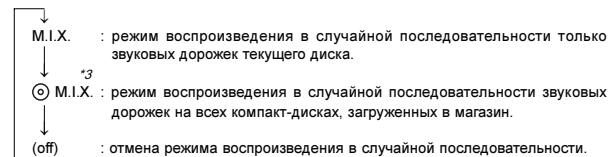

*3 В случае подсоединения чейнджера компакт-дисков, снабженного функцией «ALL M.I.X.».

- Если в режиме чейнджера была активизирована функция повторного воспроизведения всех звуковых дорожек диска (RPT ☉ = REPEAT ALL) и затем выбран режим воспроизведения в случайной последовательности (M.I.X.), система приступит к воспроизведению в случайной последовательности только звуковых дорожек текущего диска.

Режим MP3/WMA

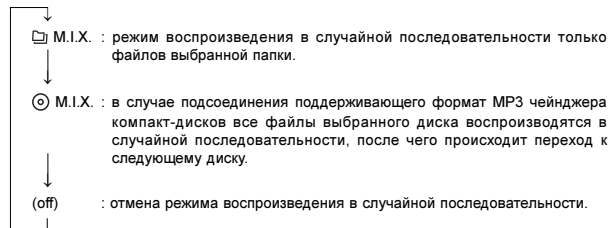

- В случае подсоединения чейнджера компакт-дисков или совместимого с MP3 чейнджера на 6 дисков:
- в режиме чейнджера нажмите кнопку **F/SETUP** и убедитесь, что загорелся индикатор «FUNC».
- В случае подсоединения чейнджера на 12 дисков: в режиме чейнджера дважды нажмите кнопку **F/SETUP** и убедитесь, что загорелся индикатор «FUNC».

Входящие вызовы

- 1 Для приема входящего вызова нажмите кнопку ►/II.
- 2 Для завершения сеанса телефонной связи нажмите кнопку **BAND/TEL..** Режим телефонной связи отключается и происходит возврат к ранее выбранному источнику.

3

• Для приема входящего вызова можно выбрать режим автоматической или ручной связи.

- 1 Нажмите и удерживайте не менее 3-х сек. кнопку **F/SETUP.**
- 2 Используя кнопку ◀◀ или ▶▶, выберите режим телефонной связи.
- 3 С помощью кнопки **BAND/TEL.** выберите режим автоматической (AUTO) или ручной (MANU) связи.
- 4 Для возврата в нормальный режим нажмите кнопку **F/SETUP.**

• **BAND/TEL.**

Исходящие звонки

Набор с использованием телефонной книжки

Для выполнения исходящего вызова вы можете воспользоваться телефонной книжкой, зарегистрированной в вашем мобильном телефоне.

- 1 Нажмите и удерживайте не менее 2-х сек. кнопку **BAND/TEL.**
- 2 Войдите в режим телефонной книжки, нажав кнопку **SEARCH** [□]. На дисплее отобразится перечень абонентов, выведенный в алфавитном порядке.

Поиск абонента по адресу с помощью алфавитного перечня.

- 3 После того, как на дисплее отобразится перечень абонентов в алфавитном порядке, выберите требуемый адрес, вращая **ручку управления** или используя кнопки ◀◀ или ▶▶.
- 4 Нажмите кнопку ►/II или **ручку управления** для соединения с абонентом.
- 5 Для завершения связи нажмите кнопку **BAND/TEL.** Режим телефонной связи отменяется и происходит возврат к последнему выбранному источнику.

Избирательный поиск требуемого абонента (A-Z поиск)

- 3 Используя кнопку ▲ или ▼, введите начальную букву имени абонента (A-Z).
- 4 Вращая **ручку управления**, выберите требуемого абонента.

Штатный проигрыватель данной системы поддерживает воспроизведение дисков формата MP3/WMA.

Воспроизведение

- 1 Нажмите кнопку ▲. Открывается откидывающийся дисплей.
- 2 Загрузите диск стороной с этикеткой вверх. Диск будет автоматически втянут в приемное устройство. Затем дисплей закрывается и стартует воспроизведение.

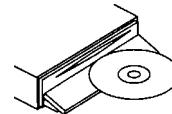

Если диск уже загружен в приемное устройство, нажмите кнопку **SOURCE/POWER** для переключения в режим воспроизведения компакт-диска.

Последовательное нажатие данной кнопки переключает режимы в следующей последовательности:

TUNER → CD → CD CHANGER* → TUNER

* Только при подсоединении чейнджера компакт-дисков.

- 3 Используя кнопку ◀◀ или ▶▶, выберите необходимую звуковую дорожку (заглавие).

Для возврата к началу текущей звуковой дорожки (файла): нажмите кнопку ◀◀.

Для быстрого перехода к началу диска: нажмите и удерживайте кнопку ◀◀.

Для перехода к началу следующей звуковой дорожки (файла): нажмите кнопку ▶▶.

Для быстрого перехода к концу диска: нажмите и удерживайте кнопку ▶▶.

- 4 Для временной приостановки воспроизведения компакт-диска нажмите кнопку ►/II. Повторное нажатие данной кнопки возобновляет процедуру воспроизведения диска.
- 5 Для извлечения диска из приемного устройства нажмите кнопку ▲.
 - Не касайтесь диска во время процедуры его извлечения из приемного устройства. Загрузите в проигрыватель только по одному диску. Невыполнение этих требований может привести к поломке вашей системы.
 - В случае, если диск не извлекается, нажмите и удерживайте не менее 3-х сек. кнопку ▲ в положении открытого дисплея.

3 Вращая **ручку управления** или используя кнопки **◀◀** или **▶▶**, выберите в истории входящих или исходящих звонков номер нужного абонента.

4 Для соединения с выбранным абонентом нажмите кнопку **▶/II** или **ручку управления**.

5 Для завершения связи нажмите кнопку **BAND/TEL**.

Режим телефонной связи отменяется и происходит возврат в режим последнего выбранного источника.

- В случае, если все телефонные номер и зарегистрированные имена не могут быть отображены одновременно, воспользуйтесь кнопкой **TITLE** для вывода на дисплей неотображенных позиций.
- Если в телефонной книжке отсутствуют зарегистрированные номера, на дисплее отобразится «NO MEMORY».

Работа в режиме коротких почтовых сообщений (SMS)

Вы можете принимать извещение о приеме короткого почтового сообщения.

Примем коротких почтовых сообщений

1 При приеме короткого почтового сообщения (SMS) на дисплее отображается следующее сообщение:

“NEW MESSAG”

Содержание принятого короткого сообщения может быть считано только с дисплея вашего мобильного телефона.

2 Для отмены данного режима нажмите любую кнопку на аппарате. Активируется режим, соответствующий нажатой кнопке.

Чейнджер компакт-дисков (опция)

SOURCE/
POWER ▶/II BAND/TEL.

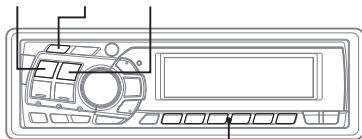

Кнопки предварительной установки (1 - 6)

Управление чейнджером компакт-дисков (приобретается дополнительно)

К вашему аппарату можно подключить CD-чейнджер на 6 или 12 дисков, если он поддерживает систему Ai-NET. Чейнджер компакт-дисков, подключенный ко входу Ai-NET вашего аппарата, может управляться с его передней панели.

Когда начинается трансляция информации о дорожном движении, система автоматически приглушает громкость CD-плеера/чейнджера или текущей FM передачи. По завершении трансляции информации о дорожном движении, система автоматически возвращается к воспроизведению исходного аудио источника, пока снова не начнется трансляция информации о дорожном движении.

Когда невозможен прием станций, транслирующих информацию о дорожном движении:

В режиме работы тюнера:

Если в течение 1 минуты будет отсутствовать прием сигнала информации о дорожном движении, начинает мигать часть индикатора “T.INFO” с верхним подчеркиванием.

В режиме воспроизведения компакт-диска:

В случае невозможности дальнейшего приема сигнала станции, передающей информацию о дорожном движении, автоматически будет выбрана станция, передающая аналогичную информацию на другой частоте.

- Для приема дополнительных альтернативных частот из списка AF ресивер снабжен функцией EON (Система многоканальной дорожной информации). Во время приема RDS EON станции на дисплее горит часть индикатора EON с верхним подчеркиванием. Если принимаемая станция не транслирует информацию о дорожном движении, ресивер автоматически настраивается на аналогичную станцию, транслирующую информацию о дорожном движении по мере ее поступления.

3 Для выхода из режима приема информации о дорожном движении нажмите кнопку **T.INFO**.

Часть индикатора T.INFO с верхним подчеркиванием погаснет.

Приоритетный прием выбранного типа программы

Эта функция позволяет предустановить тип программы, например, музыкальную программу, новости и др. Вы можете прослушивать программу предварительного установленного типа, поскольку аппарат автоматически задает приоритет данному типу программы, когда она транслируется, прерывая при этом программу, которую вы прослушиваете в данный момент. Эта функция активна только в том случае, когда ваш аппарат не настроен на диапазоны ДВ или СВ.

1 Нажмите кнопку **F/SETUP**. Должен загореться индикатор «FUNC».

2 Для ввода в действие режима **PRIORITY PTY** (приоритет типа программы) нажмите кнопку **2/P.PTY**.

На дисплее на 2 секунды отображается “PRIO-PTY”, а затем на 3 секунды - тип программы. Заводская установка - “NEWS” (программы новостей).

- Если в течение 5 секунд после нажатия кнопки **P.PTY** не будет нажата ни одна из кнопок, режим **PRIORITY PTY** автоматически отменяется.

3 Для выбора необходимого типа программы в течение 5 секунд, пока на дисплее отображается “NEWS”, нажимайте кнопку **◀◀** или **▶▶**. Затем нажмите кнопку **2/P.PTY**.

Управление несколькими чейнджерами компакт-дисков (опция)

Система Ai-NET фирмы ALPINE допускает подключение до 6 CD-чейнджеров. При работе с двумя или большим числом чейнджеров необходимо использовать KCA-400C (коммутационное устройство для управления несколькими CD-чейнджерами). Если вы используете 1 коммутационное устройство, вы можете подключить до 4 CD-чейнджеров. Если вы используете 2 коммутационных устройства, вы можете подключить до 6 CD-чейнджеров. При использовании KCA-410C (Универсального терминала связи) вы можете подсоединить 2 чейнджера и 2 внешних источника (AUX).

- 1 Введите в действие режима управления CD-чейнджером, последовательно нажимая кнопку **SOURCE/POWER** на лицевой панели вашего аппарата.

Кроме того, для активизации режима CD-чейнджера вы можете использовать кнопку SOURCE на пульте ДУ.

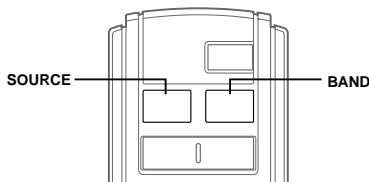

- 2 Для ввода в действие режима выбора CD-чейнджера нажмите кнопку **BAND/TEL.** на вашем аппарате или на пульте ДУ (RUE-4187).

Режим выбора CD-чейнджера останется активным в течение 8 секунд.

- 3 Нажимайте кнопку **BAND/TEL.**, пока на дисплее не загорится индикатор нужного CD-чейнджера.

Кроме того, вы можете нажимать кнопку BAND/TEL. на пульте ДУ, пока на дисплее не загорится индикатор выбранного чейнджера.

- Если выбранный CD-чейнджер не подключен, на дисплее отображается "NO CHGR".
- Об управлении выбранным чейнджером компакт-дисков см. в разделе "Прогрываетель CD/MP3/ИМА-дисков" (стр. 21).
- Более подробно о работе внешнего входа (AUX) при использовании KCA-410C см. в разделе "Подключение дополнительных источников (AUX) по схеме V-Link" на стр. 42.

- 3 Нажимайте кнопку **BAND/TEL.** для включения (ON) или выключения (OFF) режима RDS REG (прием региональных станций). В режиме RDS REG OFF (региональный прием выкл.) система автоматически поддерживает прием соответствующей местной RDS станции.

- 4 Для отмены данного режима нажмите кнопку **F/SETUP**.

Установка PI SEEK

- 1 Нажмите и удерживайте не менее 3-х секунд кнопку **F/SETUP**.
- 2 Последовательно нажимая кнопку **◀** или **▶**, выберите режим "PI SEEK".
- 3 Используя кнопку **BAND/TEL.**, выберите установку "PI SEEK ON" (Поиск в режиме опознавания программ включен) или "PI SEEK OFF" (Поиск в режиме опознавания программ выключен).
- 4 Нажатием кнопки **F/SETUP** активируйте выбранный режим.

Прием информации о дорожном движении

- 1 Для включения режима приема информации о дорожном движении последовательно нажимайте кнопку **T.INFO**, пока на дисплее не загорится часть индикатора «T.INFO» с верхним подчеркиванием.
- 2 Для выбора нужной вам станции, передающей информацию о дорожном движении, нажимайте кнопку **◀** или **▶**.

Когда произойдет настройка на станцию, передающую информацию о дорожном движении, на дисплее загорится индикатор "TR" с верхним подчеркиванием. Вы будете получать информацию о движении на дорогах только тогда, когда она будет транслироваться по этому каналу. В течение остального времени тюнер переводится в режим ожидания. Когда начинается трансляция информации о дорожном движении, тюнер автоматически начинает ее прием и на дисплее в течение нескольких секунд отображается сообщение "TRF-INFO", после чего дисплей переводится в режим отображения названия станции. Когда трансляция информации о дорожном движении заканчивается, система автоматически переводится в режим ожидания.

- Если уровень сигнала радиостанции, транслирующей информацию о дорожном движении, понизится до определенного уровня, система остается в режиме приема в течение 1 минуты. Если по истечении этого времени качество сигнала не улучшится, начинает мигать часть с верхним подчеркиванием индикатора "T.INFO".
- Если вы не хотите прослушивать очередной блок информации о дорожном движении, то для пропуска данного сообщения слегка нажмите кнопку T.INFO. Режим T.INFO остается включенным для приема следующего сообщения о дорожном движении.
- Если во время приема сообщения о дорожном движении вы изменили уровень громкости, новое значение уровня громкости сохраняется в памяти и будет автоматически установлено при приеме следующего сообщения.
- В режиме T.INFO функция настройки в режиме поиска доступна только при приеме станций, передающих информацию о дорожном движении.

⑧ Кнопка ◀◀ DN

В режиме радио: поиск станций в направлении убывания частот.

В режиме проигрывателя компакт-дисков: нажимайте эту кнопку для перехода к началу текущей звуковой дорожки.

⑨ Кнопка ▶▶ UP

В режиме радио: поиск станций в направлении возрастания частот.

В режиме проигрывателя компакт-дисков: нажимайте эту кнопку для перехода к началу следующей звуковой дорожки.

⑩ Кнопка ▼

В режиме радио: нажатием этой кнопки осуществляется выбор, в порядке убывания, сохраненных в памяти станций в следующей последовательности:

[6] → [5] ... [1] → [6]

В режиме чейнджера компакт-дисков: кнопка выбора диска (вниз).

Нажимайте эту кнопку для выбора диска в порядке убывания их порядковых номеров.

В режиме MP3/WMA - проигрывателя: нажмите кнопку Folder Select (DN) для выбора папки.

⑪ Кнопка MUTE

Нажатие этой кнопки сопровождается мгновенным понижением уровня громкости до 20 дБ. Для отмены этого режима еще раз нажмите ту же кнопку.

⑫ Кнопка Audio Processor*†

«Управление процессором звука» (см. ниже).

Нажмите эту кнопку для выбора режима внешнего процессора звука (в случае его подсоединения²).

*1 Данная кнопка используется в случае подсоединения приобретаемого дополнительно AI-NET процессора.

*2 Относительно информации о работе внешнего аудио процессора обращайтесь к руководству по его эксплуатации.

Замена элементов питания

Применяемые батарейки: Используйте две сухие батарейки размера "AAA" или аналогичные.

1 Снятие крышки отсека питания

Выдвиньте крышку отсека питания, нажав пальцем на защелку в направлении стрелки.



2 Замена батареек

Установите батарейки в соответствии с указанной в отсеке схемой полярности.

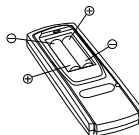

2 В течение 10 сек. выберите требуемое название, вращая **ручку управления**.

3 Для настройки на частоту выбранной радиостанции нажмите **ручку управления**.

- Для отмены режима поиска радиостанций по названиям нажмите и удерживайте не менее 2-х сек. кнопку **SEARCH** [] .
- Если выбранная станция не имеет названия, на дисплее в течение 2-х сек. отображается сообщение «NO TITLE».

Функция быстрого поиска

Процедуру поиска радиостанции можно ускорить путем ввода ее частоты.

1 Для включения режима быстрого поиска радиостанции нажмите в режиме тюнера кнопку **SEARCH** [] и удерживайте ее не менее 2-х сек.

2 В течение 10 сек. выберите требуемую радиочастоту, вращая **ручку управления**.

3 Для настройки на выбранную частоту нажмите **ручку управления**.

- Для отмены режима быстрого поиска нажмите и удерживайте не менее 2-х сек. кнопку **SEARCH** [] .

Режим RDS

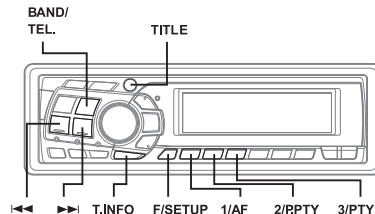

Установка режима RDS и прием RDS-станций

Система RDS (Radio Data System - Система передачи данных по радио) представляет собой радиоинформационную систему, использующую поднесущую частоту 57 кГц радиовещания в FM диапазоне. Система RDS позволяет вам получать различную информацию, например, о ситуации на дорогах, названиях станций, и автоматически перенастраивается на более мощный передатчик, транслирующий ту же самую программу.

- Длина антенны может быть установлена неправильно.
 - Убедитесь в том, что антенна полностью выдвинута; если она сломана, замените ее на новую.

Шумы при приеме

- Длина антенны может быть установлена неправильно.
 - Полностью выдвиньте антенну; замените ее, если она сломана.
- Антенна плохо заземлена.
 - Убедитесь в том, что антенна правильно заземлена в месте ее установки.

Компакт-диск

Проигрыватель/чейнджер компакт-дисков не функционирует

- Несоответствующий нормальному воспроизведению диска температурный режим (свыше +50°C).
 - Произведите охлаждение кабины автомобиля (или багажника).

При воспроизведении диска звук “плывет”

- Конденсация влаги в CD-модуле.
 - Выждите определенное время (около 1 часа) для того, чтобы влага испарилась.

Невозможно загрузить компакт-диск

- В приемное устройство уже загружен компакт-диск.
 - Извлеките компакт-диск и замените его.
- Компакт-диск неправильно установлен.
 - Убедитесь, что компакт-диск установлен согласно инструкциям, приведенным в данном руководстве.

Не работает функция быстрого перехода в прямом или обратном направлении

- Диск поврежден.
 - Извлеките диск и выбросьте его; использование неисправного диска в вашем аппарате может повредить его механизм.

Перерывы в звучании вследствие вибрации

- Неправильная установка аппарата.
 - Аккуратно установите аппарат заново.
- Диск очень загрязнен.
 - Очистите диск.
- На диске есть царапины.
 - Замените диск.
- Загрязнены линзы оптического звукоснимателя.
 - Не используйте имеющиеся в продаже диски для очистки линз. Проконсультируйтесь по этому вопросу с ближайшим дилером Alpine.

Перерывы в звучании при отсутствии вибрации

- Загрязненный или поцарапанный диск.
 - Очистите диск; поврежденный диск необходимо заменить.

Ошибки при выводе на дисплей сообщений (только для штатного проигрывателя компакт-дисков)

- Механическая ошибка.
 - Нажмите кнопку . После того, как сообщение об ошибке исчезло, загрузите компакт-диск еще раз. Если эти действия не приведут к решению проблемы, обратитесь за помощью к ближайшему дилеру Alpine.

Не воспроизводится диск формата CD-R/CD-RW

- Не была выполнена процедура закрытия сессии (финализации).
 - Выполните процедуру финализации диска и попробуйте воспроизвести его еще раз.

Радиоприемник

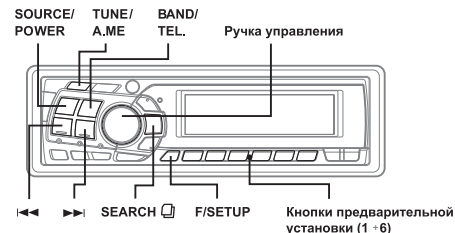

Прослушивание радиопередач

- 1 Последовательно нажимайте кнопку **SOURCE/POWER**, пока на дисплее не отобразится радиочастота.
- 2 Последовательно нажимая кнопку **BAND/TEL.**, выберите радиоволновый диапазон.
FM1 (F1) → FM2 (F2) → FM3 (F3) → MW (CB) → LW (ДВ) → FM1 (F1) → ...
- 3 Используя кнопку **TUNE/A.ME**, выберите режим настройки.
 - Заводская установка по умолчанию - режим удаленного приема.

Режим удаленного приема:





происходит автоматическая настройка на все принимаемые станции (настройка в режиме автопоиска).

Режим местного приема:

происходит настройка только на станции с сильным сигналом передатчика (настройка в режиме автопоиска).

Ручной режим:

поиск частоты осуществляется вручную в пошаговом режиме (ручная настройка).

- 4 С помощью кнопки  или  настройтесь на требуемую радиостанцию. При удерживании кнопки  или  частота на дисплее будет изменяться в непрерывном режиме.
 - При настройке на стереофоническую радиостанцию FM диапазона на дисплее загорается индикатор «ST».

Сохранение радиостанций в памяти вручную

- 1 Выберите радиочастотный диапазон и настройтесь на станцию, которую вы хотите сохранить в памяти предварительных установок.

UNSUPPORT

- Запись диска производилась с использованием не поддерживаемого MP3/WMA формата.
 - Используйте диск, записанный в поддерживаемом MP3/WMA формате.

Индикации при работе чейнджера компакт-дисков

HI TEMP

- Слишком высокая температура внутри автомобиля.
 - Охладите салон автомобиля.
Индикатор погаснет, когда температура установится в пределах рекомендованного диапазона.

ERROR - 01

- Неисправность чейнджера компакт-дисков.
 - Проконсультируйтесь с дилером Alpine.
Нажмите кнопку извлечения магазина и выньте магазин. Проверьте индикацию и снова установите магазин. Если магазин не вынимается, проконсультируйтесь с дилером Alpine.
- Невозможно извлечение магазина.
 - Нажмите кнопку извлечения магазина. Если магазин не извлекается, обратитесь к руководству по эксплуатации чейнджера.

ERROR - 02

- Диск остался внутри чейнджера.
 - Нажмите кнопку EJECT, чтобы извлечь магазин. После этого установите в чейнджер пустой магазин, чтобы извлечь диск, оставшийся внутри.

NO MAGZINE

- Магазин компакт-дисков не установлен в чейнджер.
 - Установите магазин.

NO DISC

- Диск не распознается.
 - Выберите другой диск.

Технические характеристики

FM ТЮНЕР

Диапазон настройки	87,5 – 108,0 МГц
Используемая чувствительность (моно)	0,7 мкВ
Избирательность по соседнему каналу	90 дБ
Отношение "сигнал/шум"	65 дБ
Разделение стереоканалов	35 дБ
Коэффициент захвата	2,0 дБ

Внимание

Во избежание повреждений механизма и получения травм не прикасайтесь к дисплею во время его движения, а также не допускайте приближения к нему других предметов. Задняя стенка дисплея при обычных условиях эксплуатации достаточно сильно нагревается, что нормально и не указывает на неисправность. Не касайтесь задней стенки дисплея.

Регулировка угла наклона дисплея



Откидывающийся дисплей может фиксироваться под тремя различными углами в зависимости от предпочтений пользователя.

Нажмите кнопку **TILT ▲ ▼**, чтобы изменить угол наклона дисплея.

- Дисплей закрывается спустя 30 секунд после выключения зажигания.
- Выбранный угол наклона дисплея сохраняется в памяти. Нет необходимости повторно настраивать угол наклона при следующем включении питания.

Внимание

Во избежание повреждений механизма и получения травм не прикасайтесь к дисплею во время его движения, а также не допускайте приближения к нему других предметов. Задняя стенка дисплея при обычных условиях эксплуатации достаточно сильно нагревается, что нормально и не указывает на неисправность. Не касайтесь задней стенки дисплея.

Регулировка громкости

Вращая **ручку управления**, установите требуемый уровень громкости.

Изменение графического шаблона при отображении на дисплее уровня аудио сигнала

Вы можете выбрать любой из 3-х имеющихся режимов отображения на дисплее графического рисунка уровня аудио сигнала. При желании этот режим может быть отменен.

Используя кнопку **DISP/B.OUT**, выберите необходимый графический шаблон.

Настройка звука (AUDIO) → Настройка НЧ (BASS) → Настройка ВЧ (TREBLE) → Выкл. (OFF) → Настройка звука (AUDIO)...

Индикаторы отображают значение параметра, установленного в каждом из режимов, как показано ниже.

Установка и подсоединения

Перед тем, как вы будете устанавливать и подсоединять данный аппарат, пожалуйста, внимательно ознакомьтесь с содержанием страниц 6-10 данного руководства.



ВНИМАНИЕ

ВЫПОЛНЯЙТЕ ВСЕ ПОДСОЕДИНЕНИЯ ПРАВИЛЬНО.

Неправильные подсоединения могут явиться причиной возгорания или выхода системы из строя.

УСТАНАВЛИВАЙТЕ СИСТЕМУ ТОЛЬКО В АВТОМОБИЛЯХ С 12 В ОТРИЦАТЕЛЬНЫМ (-) ЗАЕМЛЕНИЕМ.

(В случае сомнений проконсультируйтесь у вашего дилера).

Невыполнение этого требования может стать причиной возгорания и т.п.

ПЕРЕД ПОДКЛЮЧЕНИЕМ ОТСОЕДИНИТЕ КАБЕЛЬ ОТ ОТРИЦАТЕЛЬНОЙ (-) КЛЕММЫ АККУМУЛЯТОРНОЙ БАТАРЕИ.

Невыполнение этого требования может стать причиной поражения электрическим током или травмы, полученной вследствие короткого замыкания.

НЕ ДОПУСКАЙТЕ СОЕДИНЕНИЙ ВНАХЛЕСТКУ ЭЛЕКТРИЧЕСКИХ КАБЕЛЕЙ.

Никогда не оголяйте изоляционную оплетку электрических кабелей для подачи питания на другие устройства. В этом случае может быть превышена предельно допустимая нагрузка по току, в результате чего возможно возгорание или поражение электрическим током.

ПРИ РАССВЕРЛИВАНИИ ОТВЕРСТИЙ НЕ ПОВРЕДИТЕ ТРУБОПРОВОДЫ ИЛИ ПРОВОДКУ.

При рассверливании отверстий в шасси автомобиля для установки системы, примите необходимые меры предосторожности, чтобы не повредить трубопроводы, систему подачи топлива, баки или электрическую проводку. Невыполнение этого требования может привести к возгоранию.

НЕ ИСПОЛЬЗУЙТЕ БОЛТЫ ИЛИ ГАЙКИ ТОРМОЗНОЙ ИЛИ РУЛЕВОЙ СИСТЕМ ДЛЯ ВЫПОЛНЕНИЯ ЗАЕМЛЕНИЙ.

НИКОГДА не используйте болты или гайки, установленные в тормозной или рулевой системах, а также баках автомобиля, для выполнения операций по установке и заземлению. В противном случае может выйти из строя система управления автомобилем или произойти возгорание.

ХРАНИТЕ НЕБОЛЬШИЕ ПРЕДМЕТЫ, НАПРИМЕР, БАТАРЕЙКИ ВНЕ ДОСЯГАЕМОСТИ ДЕТЕЙ.

В том случае, если они будут проглочены, немедленно обратитесь к врачу.

НЕ УСТАНАВЛИВАЙТЕ СИСТЕМУ В МЕСТАХ, ГДЕ ОНА МОЖЕТ МЕШАТЬ НОРМАЛЬНОМУ УПРАВЛЕНИЮ АВТОМОБИЛЕМ, НАПРИМЕР, В НЕПОСРЕДСТВЕННОЙ БЛИЗОСТИ ОТ РУЛЕВОГО КОЛЕСА ИЛИ РЫЧАГА ПЕРЕКЛЮЧЕНИЯ ПЕРЕДАЧ.

Это может привести к ухудшению обзора и помехам в управлении автомобилем, что может стать причиной аварийной ситуации на дорогах.

Чистка диска

Отпечатки пальцев, пыль и грязь на поверхности диска могут привести к пропускам во время воспроизведения. Для чистки диска протрите его поверхность мягкой чистой тканью в направлении от центра к внешнему краю. При сильном загрязнении поверхности диска смочите ткань в слабом растворе моющего средства.



Принадлежности для диска

В продаже имеются различные принадлежности, предназначенные для защиты поверхности диска и улучшения качества звучания. Однако большинство из них влияет на толщину и/или диаметр диска. Использование подобных принадлежностей может привести к несоответствию диска стандартным техническим характеристикам и создать проблемы при работе проигрывателя. Мы не рекомендуем использование подобных принадлежностей на дисках, воспроизводимых на проигрывателях компакт-дисков «Alpine».



Прозрачная бумага



Стабилизатор диска

Обращение с компакт-дисками (CD / CD-R / CD-RW)

- Не касайтесь поверхности диска.
- Не подвергайте диски воздействию солнечных лучей.
- Не приклеивайте этикетки и не пишите на поверхности дисков.
- Очищайте поверхность диска от пыли.
- Убедитесь, что края диска свободны от заусениц.
- Не используйте имеющиеся в свободной продаже принадлежности для дисков.

Не оставляйте диск в автомобиле или в приемном устройстве на длительное время. Никогда не подвергайте диски воздействию солнечных лучей. Высокие температуры и влажность могут повредить компакт-диск, что может привести к невозможности его дальнейшего использования.

Примечание относительно использования дисков формата CD-R/CD-RW

- В случае невозможности воспроизведения дисков CD-R/CD-RW убедитесь в том, что была завершена сессия (финализация).
- При необходимости выполните финализацию диска CD-R/CD-RW и попробуйте воспроизвести его еще раз.

Примечание относительно используемых дисков.

Для воспроизведения в вашей системе предназначены только диски, снабженные указанной ниже маркировкой.



При использовании не специфицированных компакт-дисков нормальное воспроизведение не гарантируется.

На данной системе вы можете воспроизводить аудио записи, записанные в форматах CD-R (записываемые CD) / CD-RW (незаписываемые CD). Вы также имеете возможность воспроизводить диски CD-R/CD-RW, содержащие аудио файлы формата MP3/WMA.

Установка



Внимание

При установке данной системы в автомобиль не отсоединяйте съемную лицевую панель. Если съемная лицевая панель будет отсоединена во время установки, вы можете приложить излишние усилия и повредить металлическую пластину, поддерживающую лицевую панель.

Предостережение

Не блокируйте штатный вентилятор или теплоотводы системы, так как это препятствует свободной циркуляции воздуха. В противном случае существует риск перегрева аппарата и возгорания.

Вентиляционное отверстие



Задняя стенка CDA-9812RB/RR

1

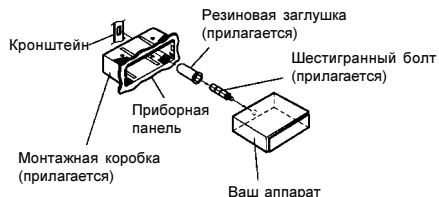

Отделите монтажную коробку от вашего аппарата (см. ниже). Установите монтажную коробку в приборную панель.

2

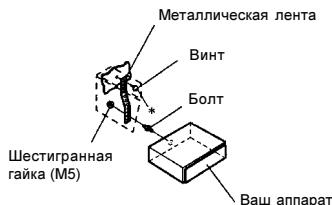

ВНИМАНИЕ

Данный символ предупреждает пользователя о наличии важных инструкций по эксплуатации. Несоблюдение требований данных инструкций может привести к травме или выходу из строя вашего устройства.

В СЛУЧАЕ НЕИСПРАВНОСТИ НЕМЕДЛЕННО ПРЕКРАТИТЕ ЭКСПЛУАТАЦИЮ АППАРАТА. Несоблюдение данных инструкций может привести к несчастному случаю или травме. Верните автомагнитолу вашему авторизованному дилеру Alpine или в ближайший сервисный центр Alpine.

НЕ УСТАНАВЛИВАЙТЕ НОВЫЕ ЭЛЕМЕНТЫ ПИТАНИЯ ВМЕСТЕ СО СТАРЫМИ. СОБЛЮДАЙТЕ ПОЛЯРНОСТЬ ПРИ УСТАНОВКЕ.

При установке элементов питания убедитесь в соблюдении приведенной схемы полярности (+ и -). Повреждение или вытекание содержимого элементов питания может стать причиной возгорания или травмы.

ДЕРЖИТЕ ПАЛЬЦЫ КАК МОЖНО ДАЛЬШЕ ОТ ДВИЖУЩИХСЯ ПАНЕЛИ УПРАВЛЕНИЯ И ДИСПЛЕЯ.

В противном случае существует риск получения травмы или повреждения системы.



МЕРЫ ПРЕДОСТОРОЖНОСТИ

Система тепловой защиты

Перед включением аппарата, убедитесь, что температура в салоне автомобиля находится в пределах между +60°C (+140°F) и -10°C (+14°F).

Конденсация влаги

Во время воспроизведения компакт-диска вы можете уловить колебания звука, вызванные конденсацией. В этом случае извлеките диск из аппарата и выждите около одного часа до полного испарения влаги.

Поврежденные диски

Не пытайтесь воспроизвести треснувшие, поцарапанные или деформированные диски. Использование некачественного диска может сильно повредить механизм воспроизведения.

Уход

При возникновении проблем не пытайтесь починить аппарат собственными силами. Верните его дилеру "Alpine" или отнесите в ближайшую Сервисную службу "Alpine" для его ремонта.

Никогда не производите следующих действий:

Не пытайтесь задержать движение диска или вытянуть его обратно во время автоматической загрузки диска в приемное устройство проигрывателя компакт-дисков. Не пытайтесь вставить диск, если отключено электропитание аппарата.

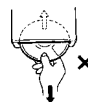

Подсоединения

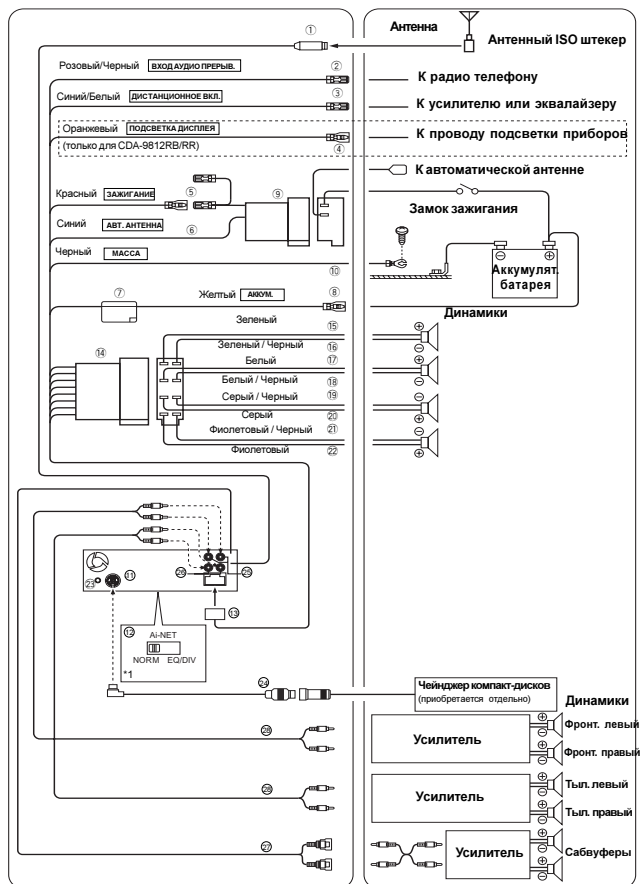

* Данная табличка прикреплена к основанию аппарата.

Внешние устройства

Режим приглушения звука на время поступления вызова	42
Подключение дополнительных источников (AUX) по схеме V-Link	42
Подключение внешнего усилителя	42
Отключение функции эквалайзера при подключении внешних устройств	43

DAВ-ресивер (Опция)

Использование DAB-ресивера для настройки в режиме поиска группы (приобретается дополнительно)	44
Выбор программы	45
Выбор подпрограммы	45
Сохранение программы в памяти	45
Вызов сохраненных в памяти программ	46
Автоматическое сохранение группы в памяти	46
RTU настройка (по типу программы)	47
Включение / выключение режима передачи сообщений о движении на дорогах	47
Установка режима выбора сообщений	48
Выбор режима дисплея	48
Отображение регионального маркера	49
Прием информационных сообщений от местных DAB-станций	49
Установка для автоматического переключения из режима DAB в режим RDS	49
Включение / выключение режима DRC (Dynamic Range Control – Перегулировка динамического диапазона)	50

Сетевые операции в режиме MobileHub™ (опция)

Информация относительно сети MobileHub™	51
Включение / выключение телефонного режима	51
Входящие вызовы	52
Исходящие звонки	52
Работа в режиме коротких почтовых сообщений (SMS)	54

Чейнджер компакт-дисков (опция)

Управление чейнджером компакт-дисков (приобретается дополнительно)	54
Воспроизведение файлов MP3 с помощью чейнджера компакт-дисков	55
Управление несколькими чейнджерами компакт-дисков (опция)	56

Пульт ДУ

Элементы управления пульта ДУ	57
Замена элементов питания	58

Справочная информация

Возможные неполадки и способы их устранения	59
Технические характеристики	62

Установка и подсоединения

Предостережения	64
Меры предосторожности	65
Установка	66
Подсоединения	68

Для предотвращения внешних шумов в вашей аудио системе придерживайтесь следующих правил.

- Аудио система и относящиеся к ней соединительные кабели должны располагаться не менее, чем на расстоянии 10см от жгута электрической системы автомобиля.
- Располагайте провода питания как можно дальше от всей остальной проводки.
- Надежно подсоединяйте заземляющий провод только к неокрашенной металлической поверхности шасси автомобиля (при необходимости отскоблите слой краски).
- Если вы дополнительно приобрели шумоподавитель, подсоедините его как можно дальше от аудио системы. Ваш дилер Alpine может предложить вам одну из моделей шумоподавителей Alpine, поэтому обращайтесь к нему за более подробной информацией.
- Ваш дилер Alpine прекрасно осведомлен о том, какими способами можно предотвратить шумовые помехи, поэтому вы можете получить у него консультацию по этому вопросу.