



ME96

Официальный эксклюзивный дистрибьютор

TRIA INTERNATIONAL LTD.

117334 Москва, 5-й Донской проезд, д. 15, стр. 11

Москва, Россия

тел. (495) 642-08-08

www.tria.ru

Гарантийный ремонт

СЕРВИС-ЦЕНТР «СтудиоСаунд Сервис»

117334, 5-й Донской проезд, д. 15, стр. 11

Россия, Москва

тел.: (495) 787-88-02

Адрес производителя:

ALPINE ELECTRONICS MARKETING, INC.

1-1-8 Nishi Gotanda,

Shinagawa-ku,

Tokyo 141-0031, Japan



RDS MP3/WMA/AAC CD-ресивер

CDA-9887R

MP3



AAC



Руководство по эксплуатации

Официальный эксклюзивный дистрибьютор

TRIA INTERNATIONAL LTD.

117334, 5-й Донской проезд, д. 15, стр. 11

Москва, Россия

тел. (495) 642-08-08

www.tria.ru

Гарантийный ремонт

СЕРВИС-ЦЕНТР «СтудиоСаунд Сервис»

117334, 5-й Донской проезд, д. 15, стр. 11

Россия, Москва

тел.: (495) 787-88-02

Пожалуйста, ознакомьтесь с данным руководством перед началом эксплуатации аппарата.

Насладитесь живой музыкой в дороге

Alpine представляет IMPRINT - новейшую технологию, с помощью которой впервые в мировой практике полностью устраняются акустические помехи, ухудшающие качество звука в салоне автомобиля.

ЗВУКОВОЙ ОБРАЗ И РЕАЛЬНОСТЬ

Любая хорошая музыка изначально предстает собой некий образ, воссозданный исполнителем. После многочасовых репетиций, записей и сведения готового материала этот образ предстает перед нами в виде радиотрансляций, записей на дисках и прочих мультимедийных носителях. Но возникает вопрос - слышим ли мы то, что было задумано исполнителем? К сожалению, реалии заключаются в том, что задуманное исполнителем практически никогда не воссоздается в том виде, в каком оно было задумано. Особенно тогда, когда идет о прослушивании музыки в автомобиле.

АВТОМОБИЛЬ КАК НАИМЕНЕЕ БЛАГОПРИЯТНОЕ МЕСТО ДЛЯ ПРОСЛУШИВАНИЯ МУЗЫКИ

Салон автомобиля напичкан материалами, затрудняющими прослушивание музыки и ухудшающими качество звучания. К примеру, окна усиливают и отражают высокие частоты. Покрывают сидений и приборной панели вносят изменения в звучание на отдельных частотах. Коврики поглощают и подавляют средние частоты. При этом графические и параметрические эквалайзеры лишь частично решают вышеупомянутые проблемы. Кроме того, акустические системы не располагаются на одинаковом расстоянии от слушателей, создавая несбалансированную и неотцентрированную звуковую сцену. Эту задачу удастся решить с помощью эффекта временной коррекции, но только для одного положения прослушивания.



ПРЕДСТАВЛЯЕМ ТЕХНОЛОГИЮ IMPRINT

Вышеупомянутые акустические проблемы настолько серьезны, что не поддавались решению путем использования традиционных систем коррекции звука. Но такое положение вещей имело место до тех пор, пока Alpine не представил свою новую разработку IMPRINT-комбинацию программных и аппаратных средств, которая не только решает эти проблемы, но и реально повышает качество звучания, тональный баланс и разрешение, причем осуществляет это автоматически в считанные минуты!

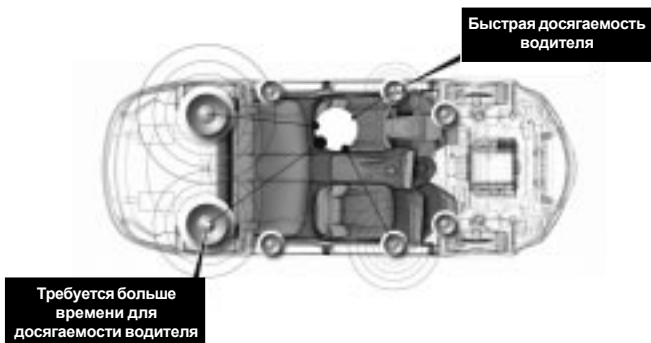

КАК РАБОТАЕТ СИСТЕМА IMPRINT

Система IMPRINT, использующая функцию MultEQ, превосходит прочие системы коррекции звука по следующим параметрам.

1. Это единственная система, осуществляющая замеры по всей зоне прослушивания, включая данные временной коррекции по каждой точке прослушивания и использующая запатентованный алгоритм обработки данных для оптимизации звукового сигнала для каждого из пассажиров.
2. С помощью данной системы обеспечивается коррекция как временных, так и частотных характеристик сигнала, в результате чего воссоздается более совершенная звуковая сцена и более натуралистичное звучание.
3. В технологии IMPRINT используется система динамического распределения частот, позволяющая обрабатывать данные сотен точек коррекции в самых проблемных, с точки зрения акустики, зонах автомобиля.
4. С помощью данной системы рассчитываются оптимизированные точки сведения звукового сигнала для НЧ кроссоверов.
5. Процедура настройки звука в автомобиле, которая занимает у профессиональных инсталляторов несколько дней, здесь длится всего несколько минут.

Содержание

МЕРЫ ПРЕДОСТОРОЖНОСТИ

МЕРЫ ПРЕДОСТОРОЖНОСТИ	7
ПРЕДУПРЕЖДЕНИЕ	7
ВНИМАНИЕ	8

Основные операции

Комплектация.....	11
Включение и выключение питания.....	12
Снятие и установка передней панели	12
Инициализация системы.....	13
Регулировка громкости	14
Установка времени и даты	14

Радиоприемник

Прослушивание радиопередач.....	15
Сохранение радиостанций в памяти вручную.....	15
Автоматическое сохранение радиостанций в памяти.....	15

Настройка на сохраненные в памяти радиостанции	16
Функция поиска радиостанций по частоте.....	16

Режим RDS

Установка режима RDS и прием RDS-станций.....	17
Вызов предварительно установленных RDS-станций.....	17
Прием региональных (местных) RDS-станций	18
Установка PI SEEK	18
УстановкаPTY 31 (прием сигналов о чрезвычайных ситуациях)	19
Автоматическая настройка времени	19
Прием информации о дорожном движении.....	20
НастройкаPTY (по типу программы)	20
Прием информации о дорожном движении во время прослушивания компакт-диска или радиопередачи.....	21
Режим приоритетного приема новостей	21
Отображение радиотекста	22

Проигрыватель CD/MP3/WMA/AAC-дисков

Воспроизведение	23
Повторное воспроизведение.....	25
M.I.X. (Воспроизведение в случайной последовательности).....	25
Поиск звуковых дорожек с помощью CD-текста	26
Поиск файлов / папок по названию (для MP3/WMA/AAC-дисков)	27
Функция быстрого поиска	27
Информация относительно формата MP3/WMA/AAC.....	28

Настройка звука

Регулировка НЧ / ВЧ / баланса «левый-правый» / баланса «фронт-тыл» / автонастройки уровня громкости/ возврат в режим заводских настроек (DEFEAT)...	29
Функция MultEQ	32
Предустановки эквалайзера	32
Установка режима эквалайзера.....	32
Изменение и сохранение в памяти настроек параметрического эквалайзера.....	33
Изменение и сохранение в памяти настроек графического эквалайзера	34
Вызов настроек эквалайзера.....	35
Разделительный фильтр (кроссовер).....	36
Настройка и сохранение в памяти установок разделительного фильтра.....	37
Вызов настроек разделительного фильтра из памяти.....	39
О временной коррекции.....	40
Выбор единиц измерения временной коррекции.....	42
Установка и сохранение в памяти значений временной коррекции.....	43
Вызов настроек временной коррекции из памяти.....	44
Настройка функции расширения динамического диапазона (MX).....	44

Прочие функции

Отображение на дисплее текстовой информации.....	46
Отображение времени.....	49
Режим затемнения дисплея (BLACKOUT).....	49

УСТАНОВКА

BLUETOOTH-соединение

Установка BLUETOOTH-соединения.....	51
-------------------------------------	----

Общие настройки (GENERAL)

Установка-напоминание о дне рождения (Birthday Set).....	51
Установка формата отображения времени (Clock mode).....	51
Режим отображения времени (Clock).....	51

Воспроизведение данных формата MP3/WMA/AAC (Play Mode).....	52
Управление сигналом звукового подтверждения (Beep).....	52
Режим приглушения звука на время поступления вызова (INT Mute).....	52
Установка режима настройки AUX+Setup.....	52
Подключение дополнительных источников (AUX) по схеме V-Link.....	52
Установка для внешнего цифрового входа (Digital AUX).....	53
Подключение внешнего усилителя.....	53
Установка режима управления с помощью штатных кнопок ДУ на руле.....	54
Выбор типа шрифта для отображения информации на дисплее (Language Set).....	55
Демонстрационный режим.....	55
Звуковые настройки (AUDIO)	
Включение/выключение сабвуфера.....	55
Настройка сабвуферной системы.....	55
Установка типа фильтра.....	56
Установка фазы сабвуфера.....	56
Установка сабвуферного выхода (SUBW. Channel).....	56
Установка значения крутизны характеристики для ВЧ акустических систем (TW SETUP).....	56
Настройки дисплея (DISPLAY)	
Изменение цвета подсветки кнопок управления.....	56
Регулировка яркости подсветки дисплея.....	57
Выбор способа прокручивания текстовых сообщений.....	57
Прокручивание на дисплее текстовых сообщений (Text Scroll).....	57
Выбор типа шрифта (Font Select).....	57
Выбор типа анимационной заставки дисплея (BGV Select).....	57
Установка календарной даты (Calendar).....	58
Установка режима отображения специальных сообщений (Opening Message).....	58
Настройки тюнера (TUNER)	
Выравнивание уровней сигнала источников.....	58
iPod®-плеер (опция)	
Воспроизведение.....	59
Поиск необходимой песни.....	59
Функция быстрого поиска.....	61
Функция прямого поиска.....	61
Выбор плей-листа / исполнителя / альбома / подкаста / жанра / композитора.....	62
Воспроизведение в случайном порядке (M.I.X.).....	62
Повторное воспроизведение.....	63
Отображение текстовой информации.....	63
Чейнджер компакт-дисков (приобретается дополнительно)	
Управление чейнджером компакт-дисков (опция).....	64
Воспроизведение файлов MP3 с помощью чейнджера компакт-дисков (опция).....	65
Управление несколькими чейнджерами компакт-дисков (опция).....	65
Пульт ДУ	
Элементы управления пульта дистанционного управления.....	66
Управление процессором звука.....	68
Замена элементов питания.....	68
Справочная информация	
Возможные неполадки и способы их устранения.....	69
Технические характеристики.....	73
Установка и подсоединения	
Предостережения.....	74
Меры предосторожности.....	76
Установка.....	76
Подсоединения.....	79

МЕРЫ ПРЕДОСТОРОЖНОСТИ

ПРЕДУПРЕЖДЕНИЕ



ПРЕДУПРЕЖДЕНИЕ

Данный символ предупреждает пользователя о наличии важных инструкций по эксплуатации. Несоблюдение данных инструкций может привести к травме или смертельному исходу.

НЕ ОТВЛЕКАЙТЕ ВАШЕ ВНИМАНИЕ НА УПРАВЛЕНИЕ СИСТЕМОЙ ВО ВРЕМЯ ДВИЖЕНИЯ.

Управление некоторыми функциями данной системы во время движения может отвлечь внимание водителя от дороги и стать причиной несчастного случая. Поэтому управление аппаратом необходимо осуществлять после полной остановки автомобиля в безопасном месте.

УСТАНОВЛИВАЙТЕ ТАКОЙ УРОВЕНЬ ГРОМКОСТИ, ПРИ КОТОРОМ ВЫ МОЖЕТЕ СЛЫШАТЬ ВНЕШНИЕ ШУМЫ ВО ВРЕМЯ ДВИЖЕНИЯ.

При прослушивании музыки на высоких уровнях громкости вы можете не услышать звуки sireны автомобилей экстренной помощи или звуковые предупредительные сигналы при подъезде к железнодорожным или трамвайным путям, что может стать причиной несчастного случая. КРОМЕ ТОГО, ПРОСЛУШИВАНИЕ МУЗЫКИ НА ВЫСОКИХ УРОВНЯХ ГРОМКОСТИ МОЖЕТ ПОВРЕДИТЬ ВАШИ ОРГАНЫ СЛУХА.

ЗАПРЕЩАЕТСЯ РАЗБИРАТЬ ИЛИ МОДИФИЦИРОВАТЬ ДАННЫЙ АППАРАТ.

Данные действия могут привести к несчастному случаю, возгоранию или поражению электрическим током.

УСТАНОВЛИВАЙТЕ СИСТЕМУ ТОЛЬКО В АВТОМОБИЛЯХ С 12 В ЗАЗЕМЛЕНИЕМ НА МИНУС (-).

(В случае сомнений проконсультируйтесь у вашего дилера).

Невыполнение этого требования может стать причиной возгорания и т.п.

ХРАНИТЕ НЕБОЛЬШИЕ ПРЕДМЕТЫ, НАПРИМЕР, БАТАРЕЙКИ ВНЕ ДОСЯГАЕМОСТИ ДЕТЕЙ.

В том случае, если они будут проглочены, немедленно обратитесь к врачу.

ПРИ ЗАМЕНЕ ПРЕДОХРАНИТЕЛЕЙ ИСПОЛЬЗУЙТЕ АНАЛОГИЧНЫЕ ПО НОМИНАЛУ.

В противном случае, может произойти возгорание или поражение электрическим током.

НЕ ПЕРЕКРЫВАЙТЕ ВЕНТИЛЯЦИОННЫЕ ПРОРЕЗИ И ПАНЕЛИ РАДИАТОРА.

Подобные действия могут стать причиной внутреннего перегрева и возгорания.

ПОДКЛЮЧАЙТЕ СИСТЕМУ ТОЛЬКО К ИСТОЧНИКУ ПОСТОЯННОГО ТОКА 12В.

Использование иных источников питания может стать причиной возгорания, электрического удара и прочих повреждений.

НЕ ДОПУСКАЙТЕ ПОПАДАНИЯ РУК, ПАЛЬЦЕВ И ПОСТОРОННИХ ПРЕДМЕТОВ В ЗАГРУЗОЧНЫЕ ПАЗЫ ИЛИ ЗАЗОРЫ.

Подобные действия могут стать причиной несчастного случая или вывода из строя вашего устройства.



ВНИМАНИЕ

Данный символ предупреждает пользователя о наличии важных инструкций по эксплуатации. Несоблюдение требований данных инструкций может привести к травме или выходу из строя вашего устройства.

В СЛУЧАЕ НЕИСПРАВНОСТИ НЕМЕДЛЕННО ПРЕКРАТИТЕ ЭКСПЛУАТАЦИЮ АППАРАТА.

Несоблюдение данных инструкций может привести к несчастному случаю или травме. Верните автомагнитолу вашему авторизованному дилеру Alpine или в ближайший сервисный центр Alpine.

НЕ УСТАНОВЛИВАЙТЕ НОВЫЕ ЭЛЕМЕНТЫ ПИТАНИЯ ВМЕСТЕ СО СТАРЫМИ. СОБЛЮДАЙТЕ ПОЛЯРНОСТЬ ПРИ УСТАНОВКЕ.

При установке элементов питания убедитесь в соблюдении приведенной схемы полярности (+ и -). Повреждение или вытекание содержимого элементов питания может стать причиной возгорания или травмы.



МЕРЫ ПРЕДОСТОРОЖНОСТИ

Чистка

Производите периодическую чистку аппарата с помощью мягкой сухой ткани. Для удаления жирных пятен смочите ткань в чистой воде. Использование чистящих средств может привести к стиранию краски или повреждению пластиковых деталей корпуса.

Система тепловой защиты

Перед включением аппарата, убедитесь, что температура в салоне автомобиля находится в пределах между +60°C (+140°F) и -10°C (+14°F).

Конденсация влаги

Во время воспроизведения компакт-диска вы можете уловить колебания звука, вызванные конденсацией. В этом случае извлеките диск из аппарата и выждите около одного часа до полного испарения влаги.

Поврежденные диски

Не пытайтесь воспроизвести треснувшие, поцарапанные или деформированные диски. Использование некачественного диска может сильно повредить механизм воспроизведения.

Уход

При возникновении проблем не пытайтесь починить аппарат собственными силами. Верните его дилеру "Alpine" или отнесите в ближайшую Сервисную службу "Alpine" для его ремонта.

Никогда не производите следующих действий:

Не пытайтесь задержать движение диска или вытянуть его обратно во время автоматической загрузки диска в приемное устройство проигрывателя компакт-дисков.

Не пытайтесь вставить диск, если отключено электропитание аппарата.

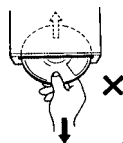

Загрузка дисков

В ваш проигрыватель компакт-дисков можно одновременно установить только один диск. Не пытайтесь загрузить более одного диска.

Диск должен загружаться в аппарат этикеткой вверх. При неправильной загрузке диска на дисплее проигрывателя отображается сообщение «ERROR». Если это сообщение не сбрасывается даже в случае правильной загрузки диска, нажмите на переключатель сброса (RESET) острым предметом, например, шариковой ручкой.

При движении по очень плохой дороге, во время воспроизведения записи могут появляться пропуски, но это не грозит повреждениями проигрывателю или поверхности диска.

Новые диски

При неправильной установке диска или при установке диска с неровными поверхностями на дисплее отображается сообщение «ERROR».

Если при правильной установке нового диска он был вытолкнут наружу, проведите пальцем по внешнему краю и по краю центрального отверстия диска. Маленькие неровности или заусеницы могут быть причиной сбоев в процессе загрузки диска.

Чтобы устранить заусеницы, проведите по внешнему краю диска и по краю центрального отверстия шариковой ручкой или подобным предметом, затем вставьте диск обратно в приемное устройство.

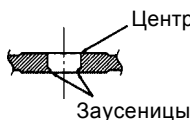

Диски нестандартной конфигурации

Используйте только круглые диски.

Никогда не пользуйтесь дисками иной конфигурации, так как это может привести к выходу из строя механизма вашего аппарата.

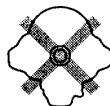

Место установки

Не устанавливайте CDA-9887R в местах, подверженных воздействию следующих факторов:

- прямого солнечного света и жары;
- высокой влажности и воды;
- чрезмерной запыленности;
- сильной вибрации.

Правильное обращение с компакт-дисками

При использовании диска не роняйте его. Держите диск таким образом, чтобы не оставлять отпечатки пальцев на его поверхности. Не приклеивайте пленку, бумагу или самоклеющиеся наклейки на диск. Не пишите на диске.

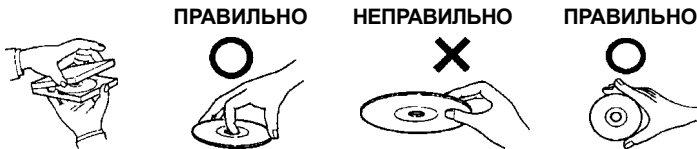

Чистка диска

Отпечатки пальцев, пыль и грязь на поверхности диска могут привести к пропускам во время воспроизведения. Для чистки диска протрите его поверхность мягкой чистой тканью в направлении от центра к внешнему краю. При сильном загрязнении поверхности диска смочите ткань в слабом растворе моющего средства.



Принадлежности для диска

В продаже имеются различные принадлежности, предназначенные для защиты поверхности диска и улучшения качества звучания. Однако большинство из них влияет на толщину и/или диаметр диска. Использование подобных принадлежностей может привести к несоответствию диска стандартным техническим характеристикам и создать проблемы при работе проигрывателя. Мы не рекомендуем использование подобных принадлежностей на дисках, воспроизводимых на проигрывателях компакт-дисков «Alpine».

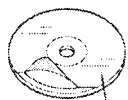

Прозрачная бумага

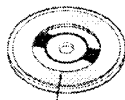

Стабилизатор диска

Обращение с компакт-дисками (CD / CD-R / CD-RW)

- Не касайтесь поверхности диска.
- Не подвержайте диски воздействию солнечных лучей.
- Не приклеивайте этикетки и не пишите на поверхности дисков.
- Очищайте поверхность диска от пыли.
- Убедитесь, что края диска свободны от заусениц.
- Не используйте имеющиеся в свободной продаже принадлежности для дисков.

Не оставляйте диск в автомобиле или в приемном устройстве на длительное время. Никогда не подвержайте диски воздействию солнечных лучей. Высокие температуры и влажность могут повредить компакт-диск, что может привести к невозможности его дальнейшего использования.

Примечание относительно использования дисков формата CD-R/CD-RW

- В случае невозможности воспроизведения дисков CD-R/CD-RW убедитесь в том, что была завершена сессия (финализация).
- При необходимости выполните финализацию диска CD-R/CD-RW и попробуйте воспроизвести его еще раз.

Примечания относительно используемых дисков

Для воспроизведения в вашей системе предназначены только диски, снабженные указанной ниже маркировкой.



При использовании неспецифицированных компакт-дисков нормальное воспроизведение не гарантируется.

На данной системе вы можете воспроизводить аудио записи, записанные в форматах CD-R (записываемые CD) / CD-RW (перезаписываемые CD). Вы также имеете возможность воспроизводить диски CD-R/CD-RW, содержащие аудио файлы формата MP3/WMA/AAC.

- Не гарантируется воспроизведение на данной системе следующих компакт-дисков: Треснувших компакт-дисков, компакт-дисков с отпечатками пальцев, компакт-дисков, подвергнувшихся воздействию высоких температур или солнечных лучей (например, оставленных в автомобиле или приемном устройстве данной системы), компакт-дисков, записанных в нестабильных условиях записи, компакт-дисков, не предназначенных для воспроизведения в аудио системах, компакт-дисков с некорректной записью, а также защищенных от копирования компакт-дисков.
- Используйте диски с файлами MP3/WMA/AAC, записанными в поддерживаемом данной системой формате. За более подробной информацией обратитесь к стр. 28-30.
- ROM-данные, в отличие от записанных на диске аудио файлов, не обеспечивают воспроизведение звуковых сигналов.

- “Windows Media” и логотип “Windows” являются товарными знаками или зарегистрированными торговыми марками Microsoft Corporation в США и/или других странах.
- Apple, логотип Apple и iPod являются товарными знаками Apple Computer, Inc, зарегистрированными в США и других странах.
- Технология кодирования звуковых сигналов “MPEG Layer-3” используется по лицензии, полученной от Fraunhofer LLS and Thomson”.
- Данный продукт предназначен только для частного, некоммерческого использования и не предоставляет пользователю никаких прав по его использованию в каких-либо коммерческих целях, например, при любом способе радиовещания в реальное время, передаче данных посредством Internet или любых других сетей, а также с помощью любых других электронных систем, таких как платное аудио или аудио по требованию. Для использования данного продукта в вышеперечисленных целях необходимо наличие специального разрешения. За более подробной информацией по данному вопросу обращайтесь на сайт www.mp3licensing.com.
- Произведено по лицензии Audyssey Laboratories. MultEQ XT является товарным знаком Audyssey Laboratories.

Основные операции

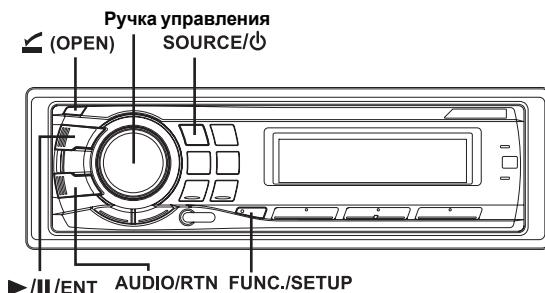

Комплектация

- Головное устройство.....1
- Кабель питания.....1
- Монтажная коробка.....1
- Футляр для съемной передней панели.....1
- Резиновая заглушка.....1
- Шестигранный болт.....1

• Винт (M5x8).....	4
• Пульт ДУ.....	1
• Элементы питания (размер AAA).....	2
• Руководство по эксплуатации.....	1

Включение и выключение питания

Для включения системы нажмите кнопку **SOURCE/⏻**.

- Систему можно включить нажатием любой кнопки, кроме кнопки **⏻** и ручки управления.

Для выключения системы еще раз нажмите и удерживайте не менее 2-х секунд кнопку **SOURCE/⏻**.

- При первом включении системы уровень громкости принимает значение 12.

Снятие и установка передней панели

Перед тем, как приступить к снятию передней панели, необходимо нажать на ручку управления для того, чтобы передняя панель открылась полностью. В противном случае вы можете повредить переднюю панель.

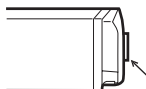

Нажмите на ручку управления вовнутрь.

При повторном нажатии на ручку управления она выдвигается в исходное положение.

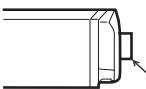

Ручка управления принимает исходное положение.

Снятие передней панели

- 1 Выключите питание аппарата.
- 2 Нажмите кнопку **⏻** (OPEN), чтобы открыть переднюю панель.

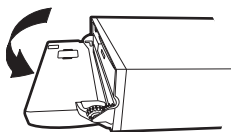

Для закрытия передней панели нажимайте на ее левую часть до полной фиксации, как показано на рисунке.

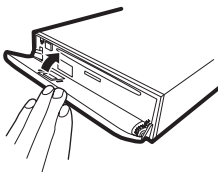

- 3 Возьмитесь за переднюю панель, сдвиньте ее влево ① и снимите, потянув на себя ②.

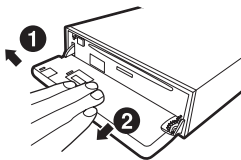

- При использовании в нормальных условиях панель управления может нагреваться (в особенности это касается соединительных разъемов). Однако это не является неисправностью.
- Храните панель управления в предназначенном для этой цели специальном футляре.
- Не прилагайте чрезмерных усилий при снятии передней панели, так как это может привести к повреждению системы.
- Не оставляйте переднюю панель в открытом положении, в том числе во время езды. Невыполнение этого требования может стать причиной несчастного случая или выхода системы из строя.

Установка передней панели

- 1 Вначале вставьте правую сторону передней панели в соответствующее гнездо. Совместите паз на передней панели с выступами в нише системы.
- 2 Прижмите левую сторону передней панели к нише системы до ее полной фиксации.

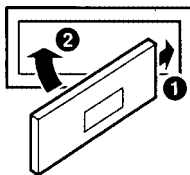

- Перед тем, как присоединить переднюю панель, убедитесь в отсутствии грязи и пыли в местах соединения и посторонних предметов между панелью и системой.
- Осторожно установите панель, придерживая ее за края с тем, чтобы избежать случайного нажатия кнопок.

Инициализация системы

Обязательно нажмите кнопку RESET при первом включении аппарата, а также после замены автомобильного аккумулятора.

- 1 Выключите питание аппарата.
- 2 Отсоедините съемную переднюю панель, предварительно открыв ее нажатием кнопки  (OPEN).
- 3 Нажмите кнопку **RESET**, используя шариковую ручку или другой заостренный предмет.

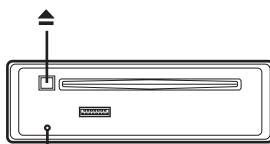

Кнопка **RESET**

Регулировка громкости

Вращая **ручку управления**, установите требуемый уровень громкости.

Установка времени и даты

- 1 Активируйте режим настройки (SETUP), нажав и удерживая не менее 2-х секунд кнопку **FUNC./SETUP**.
- 2 Вращая **ручку управления**, выберите раздел **GENERAL** и нажмите кнопку **►/||ENT**.
Bluetooth ↔ GENERAL ↔ AUDIO ↔ DISPLAY ↔ TUNER ↔ Bluetooth
- 3 Вращая **ручку управления**, выберите установку “Clock Adjust” и нажмите кнопку **►/||ENT**.
- 4 Вращая **ручку управления**, введите значения года.
- 5 Нажмите кнопку **►/||ENT**.
- 6 Для ввода установок месяца, дня, часа и минут повторите действия, описанные в пп. 4 и 5.
- 7 Для возврата в режим нормальной эксплуатации нажмите и удерживайте не менее 2-х секунд кнопку **FUNC./SETUP**.
 - Для возврата к ранее выбранному режиму нажмите кнопку **AUDIO/RTN**.
 - Если в течение 60 секунд не было выполнено ни одной операции в режиме настройки, система автоматически переключается в режим нормальной эксплуатации.
 - Для синхронизации установки времени с показаниями других часов или радиоанонсами точного времени, после установки значения часа нажмите и удерживайте не менее 2-х секунд кнопку **►/|| ENT**. Значение минут сбросится в “00”. В том случае, если значение минут будет превышать 30, значение часа автоматически увеличивается на единицу.

Радиоприемник

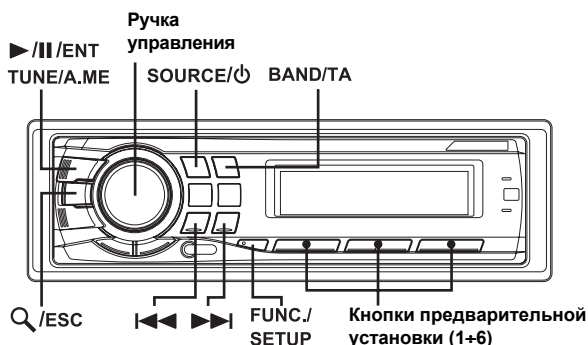

Прослушивание радиопередач

- 1 Последовательно нажимая кнопку **SOURCE/⏻**, выберите режим тюнера (TUNER).
 - 2 Последовательно нажимая кнопку **BAND/TA**, выберите радиоволновый диапазон.
FM1 → FM2 → FM3 → MW → LW → FM1
 - 3 Используя кнопку **TUNE/A.ME**, выберите режим настройки.
DX (режим удаленного приема) → LOCAL (режим местного приема) → MANUAL (ручной режим) → DX
- *Заводская установка по умолчанию - режим удаленного приема.*

Режим удаленного приема:

происходит автоматическая настройка на все принимаемые станции (настройка в режиме автопоиска).

Режим местного приема:

происходит настройка только на станции с сильным сигналом передатчика (настройка в режиме автопоиска).

Ручной режим:

поиск частоты осуществляется вручную в пошаговом режиме (ручная настройка).

- 4 С помощью кнопки **◀◀** или **▶▶** настройтесь на требуемую радиостанцию. При удерживании кнопки **◀◀** или **▶▶** частота на дисплее будет прокручиваться в непрерывном режиме.

Сохранение радиостанций в памяти вручную

- 1 Выберите радиочастотный диапазон и настройтесь на станцию, которую вы хотите сохранить в памяти предварительных установок.
 - 2 Нажмите и удерживайте любую из кнопок **предварительной установки (от 1 до 6)** не менее 2 секунд.
Выбранная станция сохраняется в памяти тюнера.
На дисплее отобразится частотный диапазон, номер предварительной установки и частота сохраненной в памяти радиостанции.
- *Всего в блоке памяти можно сохранить до 30 станций (по 6 станций в каждом из следующих поддиапазонов: FM1, FM2, FM3, MW и LW).*
 - *Если вы сохраните станцию в ячейке памяти, которая уже занята какой-либо станцией, она стирается и в нее заносится новая станция.*
 - *В том случае, если ранее был активизирован режим звуковых настроек, для возврата в режим предустановок нажмите кнопку **FUNC./SETUP**.*

Автоматическое сохранение радиостанций в памяти

- 1 Последовательно нажимайте кнопку **BAND/TA**, пока на экране дисплея не отобразится интересующий вас радиоволновый диапазон.

2 Нажмите и удерживайте не менее 2-х секунд кнопку **TUNE/A.ME.**

При работе в режиме автоматического сохранения на экране дисплея будет прокручиваться частотный ряд. Тюнер автоматически осуществит поиск и сохранит в памяти 6 радиостанций с сильным сигналом в выбранном поддиапазоне (в порядке убывания силы сигнала). Эти станции будут запрограммированы в памяти под кнопками 1 + 6 в соответствии с силой сигнала передатчика.

После заполнения блока памяти тюнер перейдет к трансляции радиостанции, занесенной в ячейку памяти под номером 1.

- Если ни одна из станций не была занесена в память, тюнер вернется к радиочастоте, которую вы прослушивали до момента начала процедуры автоматического сохранения.

Настройка на сохраненные в памяти радиостанции

1 Последовательно нажимайте кнопку **BAND/TA**, пока на экране дисплея не отобразится требуемый радиоволновый диапазон.

2 Нажмите кнопку **предварительной установки (от 1 до 6)**, соответствующую номеру выбранной станции в памяти.

На дисплее отобразится частотный диапазон, номер предварительной установки и частота выбранной станции.

- В том случае, если ранее был активизирован режим звуковых настроек, для возврата в режим предустановок нажмите кнопку **FUNC./SETUP**.

Функция поиска радиостанций по частоте

Процедуру поиска радиостанции можно ускорить путем ввода ее частоты.

1 Для включения режима поиска радиостанции по частоте нажмите в режиме тюнера кнопку **Q/ESC** и удерживайте ее не менее 2-х сек.

2 Выберите требуемую радиочастоту, вращая **ручку управления**.

3 Для настройки на выбранную частоту нажмите кнопку **►/II/ENT**.

- Для отмены режима быстрого поиска нажмите и удерживайте не менее 2-х сек. кнопку **Q/ESC**. Кроме того, режим поиска автоматически отключается, если в течение 10 секунд не выполнялось никаких операций.

Режим RDS

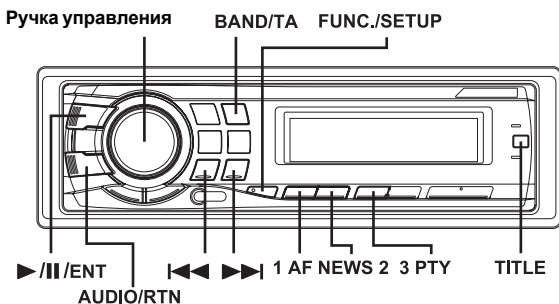

Установка режима RDS и прием RDS-станций

Система RDS (Radio Data System - Система передачи данных по радио) представляет собой радиоинформационную систему, использующую поднесущую частоту 57 кГц радиовещания в FM диапазоне. Система RDS позволяет вам получать различную информацию, например, о ситуации на дорогах, названиях станций, и автоматически перенастраивается на более мощный передатчик, транслирующий ту же самую программу.

- 1 Нажмите кнопку **FUNC./SETUP** для активизации режима выбора функций.
- 2 Нажмите кнопку **1 AF** для включения режима RDS.
- 3 Используя кнопку **◀◀** или **▶▶**, настройтесь на желаемую RDS-станцию.
- 4 Для выхода из режима RDS еще раз нажмите кнопку **1 AF**.
- 5 Для возврата в нормальный режим работы нажмите кнопку **FUNC./SETUP**.
 - При приеме сигнала о чрезвычайной ситуации (PTY 31) на дисплей автоматически выводится сообщение "ALARM". Для этого необходимо предварительно активизировать установку "ALERT PTY 31" (см. раздел "Установка PTY 31 (прием сигналов о чрезвычайных ситуациях)" на стр. 19).
 - Настройка системы возможна только в режиме активности выбранной функции. Если в течение 10 сек. не будет выполнено ни одной операции, происходит возврат в режим нормальной эксплуатации.

Информационная база данных RDS включает в себя следующие позиции:

- PI - опознавание программ
- PS - отображение наименования станции
- AF - список альтернативных частот
- TR - информация о дорожном движении
- TA - объявления о дорожном движении
- PTY - тип программы
- EON - система многоканальной дорожной информации

Вызов предварительно установленных RDS-станций

- 1 Нажмите кнопку **FUNC./SETUP** для активизации режима выбора функций.
- 2 Для ввода в действие режима RDS нажмите кнопку **1 AF**.
- 3 Нажмите кнопку **FUNC./SETUP** для активизации режима выбора сохраненных в памяти станций.
- 4 Убедитесь, что активизировался режим предустановок, после чего нажмите кнопку предварительной установки (1-6), соответствующую выбранной RDS-станции. Если сигнал передатчика окажется достаточно слабым, система автоматически произведет поиск и настройку на более мощную станцию из списка AF (альтернативных частот).
- 5 Если предварительно сохраненная станция и станции из списка AF не принимаются, активизируйте установку PI SEEK (см. ниже)
Система выполнит повторный поиск станций в списке PI (опознавание программ). Если в этом районе нет принимаемых станций, система отобразит на дисплее частоту выбранной вами станции и номер предварительной установки погаснет.

Если уровень сигнала региональной (местной) станции, на которую выполнена настройка, слишком слаб для приема, нажмите ту же кнопку предварительной установки для настройки на региональную станцию другой местности (района).

- *Предварительная установка RDS станций описана в разделе “РАДИОПРИЕМНИК”. Предварительная установка RDS станций возможна только в поддиапазонах FM1, FM2 и FM3.*
- *Настройка системы возможна только в режиме активности выбранной функции. Если в течение 10 сек. не будет выполнено ни одной операции, происходит возврат в режим нормальной эксплуатации.*

Прием региональных (местных) RDS-станций

- 1 Для входа в режим настройки (SETUP) нажмите кнопку **FUNC./SETUP** и удерживайте ее не менее 2-х секунд.
- 2 Вращая **ручку управления**, выберите в качестве источника TUNER и нажмите кнопку **►/II/ENT**.
Bluetooth ↔ GENERAL ↔ AUDIO ↔ DISPLAY ↔ TUNER ↔ Bluetooth
- 3 Вращая **ручку управления**, выберите установку «RDS REGIONAL» и нажмите кнопку **►/II/ENT**.
- 4 Вращая **ручку управления**, активизируйте (опция ON) или отмените (опция OFF) данную функцию.
В режиме OFF (региональный прием выкл.) система автоматически поддерживает прием соответствующей местной RDS станции.
- 5 Для возврата в режим нормальной работы нажмите и удерживайте не менее 2-х секунд кнопку **FUNC./SETUP**.
 - *Для возврата к ранее выбранному режиму нажмите кнопку AUDIO/RTN.*
 - *Если в течение 60 секунд не было выполнено ни одной операции, аппарат автоматически переключается в режим нормальной работы.*

Установка PI SEEK

- 1 Нажмите и удерживайте не менее 2-х секунд кнопку **FUNC./SETUP**.
- 2 Вращая **ручку управления**, выберите в качестве источника TUNER и нажмите кнопку **►/II/ENT**.
Bluetooth ↔ GENERAL ↔ AUDIO ↔ DISPLAY ↔ TUNER ↔ Bluetooth
- 3 Вращая **ручку управления**, выберите режим “PI SEEK” и нажмите кнопку **►/II/ENT**.
- 4 Вращая **ручку управления**, выберите установку “ON” (Поиск в режиме опознавания программ включен) или “OFF” (Поиск в режиме опознавания программ выключен).
- 5 Для возврата в режим нормальной работы нажмите и удерживайте не менее 2-х секунд кнопку **FUNC./SETUP**.
 - *Для возврата к ранее выбранному режиму нажмите кнопку AUDIO/RTN.*
 - *Если в течение 60 секунд не было выполнено ни одной операции, аппарат автоматически переводится в режим нормальной работы.*

Установка РТУ31 (прием сигналов о чрезвычайных ситуациях)

Вы можете активизировать или отключить установку для приема сигналов о чрезвычайной ситуации (РТУ31).

- 1 Выберите режим настройки (SETUP), нажав и удерживая не менее 2-х секунд кнопку **FUNC./SETUP**.**
- 2 Вращая ручку управления, выберите в качестве источника TUNER и нажмите кнопку **►/II/ENT**.**
Bluetooth ↔ GENERAL ↔ AUDIO ↔ DISPLAY ↔ TUNER ↔ Bluetooth
- 3 Вращая ручку управления, выберите установку ALERT РТУ31, а затем нажмите кнопку **►/II/ENT**.**
- 4 Вращая ручку управления, активизируйте (опция ON) или отмените (опция OFF) данную функцию.**
В случае выбора опции ON прием сигналов о чрезвычайной ситуации осуществляется вне зависимости от выбранного источника. Во время приема данных сигналов на дисплее загорается индикатор «ALARM».
- 5 Для возврата в нормальный режим нажмите и удерживайте не менее 2-х секунд кнопку **FUNC./SETUP**.**
При приеме сигналов о чрезвычайной ситуации уровень громкости передачи автоматически принимает значение, выбранное для режима передачи информации о ситуации на дорогах.
За более подробной информацией по данному вопросу обратитесь к разделу «Прием информации о дорожном движении» (см. ниже).
 - *Для возврата к ранее выбранному режиму нажмите кнопку **AUDIO/RTN**.*
 - *Если в течение 60 секунд не было выполнено ни одной операции, аппарат автоматически переводится в режим нормальной работы.*

Автоматическая настройка времени

В случае выбора для данной установки опции ON будет осуществляться автоматическая настройка времени с помощью системы RDS.

- 1 Активизируйте режим настройки (SETUP), нажав и удерживая не менее 2-х секунд кнопку **FUNC./SETUP**.**
- 2 Вращая ручку управления, выберите в качестве источника TUNER и нажмите кнопку **►/II/ENT**.**
Bluetooth ↔ GENERAL ↔ AUDIO ↔ DISPLAY ↔ TUNER ↔ Bluetooth
- 3 Вращая ручку управления, выберите установку “Auto Clock” и нажмите кнопку **►/II/ENT**.**
- 4 Вращая ручку управления, выберите опцию “ON” (Вкл.) или “OFF” (Выкл.).**
- 5 Для возврата в режим нормальной работы нажмите и удерживайте не менее 2-х секунд кнопку **FUNC./SETUP**.**
 - *Для возврата к ранее выбранному режиму нажмите кнопку **AUDIO/RTN**.*
 - *Если в течение 60 секунд не было выполнено ни одной операции в режиме настройки, система автоматически переключается в режим нормальной эксплуатации.*

Прием информации о дорожном движении

- 1** Для включения режима приема информации о дорожном движении нажмите и удерживайте не менее 2-х секунд кнопку **BAND/TA**, пока на дисплее не загорится индикатор «TA».
- 2** Для выбора нужной вам станции, передающей информацию о дорожном движении, используйте кнопку **◀◀** или **▶▶**.
Когда произойдет настройка на станцию, передающую информацию о дорожном движении, на дисплее загорится индикатор «TR».
Вы будете получать информацию о движении на дорогах только тогда, когда она будет транслироваться по этому каналу. В течение остального времени тюнер переводится в режим ожидания. Когда начинается трансляция информации о дорожном движении, тюнер автоматически начинает ее прием и на дисплее в течение нескольких секунд отображается сообщение «T.INFO», после чего дисплей переводится в режим отображения названия станции.
Когда трансляция информации о дорожном движении заканчивается, система автоматически переводится в режим ожидания.
- Если уровень сигнала радиостанции, транслирующей информацию о дорожном движении, понизится до определенного уровня, система остается в режиме приема в течение 1 минуты. Если по истечении этого времени качество сигнала не улучшится, начинает мигать индикатор «TA».
- Если вы не хотите прослушивать очередной блок информации о дорожном движении, то для пропуска данного сообщения слегка нажмите кнопку **BAND/TA**. Режим TA остается включенным для приема следующего сообщения о дорожном движении.
- Если во время приема сообщения о дорожном движении вы изменили уровень громкости, новое значение уровня громкости сохраняется в памяти и будет автоматически установлено при приеме следующего сообщения, если уровень громкости был установлен в диапазоне 5÷20. В противном случае для уровня громкости будет выбрано либо значение 5 (если сохраненное в памяти значение не превышало 5), либо значение 20 (если сохраненное в памяти значение превышало 20).
- В режиме TA функция настройки в режиме поиска доступна только при приеме станций, передающих информацию о дорожном движении.

НастройкаPTY (по типу программы)

- 1** Для активизации режима выбора функций нажмите кнопку **FUNC./SETUP**.
- 2** Активируйте режимPTY, нажав кнопку **3**PTY в режиме FM радио.
Тип программы принимаемой в данный момент станции на 10 секунд отображается на дисплее.
В случае отсутствия приема радиопередач с кодомPTY на дисплее на 10 сек. отобразится «NOPTY».
В случае отсутствия приема RDS-станций на дисплее отобразится «NOPTY».
- Если после нажатия кнопки **3**PTY в течение 10 секунд не будет выполнено ни одной операции, режимPTY автоматически сбрасывается.
- 3** Для выбора необходимого типа программы, когда на дисплее отображается тип текущей программы, в течение 10 секунд после включения режимаPTY нажмите кнопку **◀◀** или **▶▶**.
Каждое нажатие приводит к смене типа программы.

- 4 Для начала процедуры поиска станции с выбранным типом программы, в течение 10 секунд после выбора типа программы нажмите кнопку **3 PTY**. Индикатор выбранного типа программы мигает во время поиска и загорается, когда станция найдена.
Если не найдено ни одной станции, на дисплее на 10 секунд выводится сообщение "NO PTY".
- 5 Для активизации режима предустановки нажмите кнопку **FUNC./SETUP**.
 - *Настройка системы возможна только в режиме активности выбранной функции. Если в течение 10 сек. не будет выполнено ни одной операции, происходит возврат в режим нормальной эксплуатации.*

Прием информации о дорожном движении во время прослушивания компакт-диска или радиопередачи

- 1 Нажмите и удерживайте не менее 2-х секунд кнопку **BAND/TA**, пока на дисплее не отобразится индикатор TA.
- 2 Для выбора станции, передающей информацию о дорожном движении, последовательно нажимайте кнопку **◀◀** или **▶▶**.
Когда начинается трансляция информации о дорожном движении, система автоматически приглушает громкость CD-плеера/чейнджера или текущей FM передачи. По завершении трансляции информации о дорожном движении система автоматически возвращается к воспроизведению исходного аудио источника, пока снова не начнется трансляция информации о дорожном движении.

Когда невозможен прием станций, транслирующих информацию о дорожном движении:
В режиме работы тюнера:

Если в течение 1 минуты будет отсутствовать прием сигнала информации о дорожном движении, начинает мигать индикатор "TA".

В режиме воспроизведения компакт-диска:

В случае невозможности дальнейшего приема сигнала станции, передающей информацию о дорожном движении, автоматически будет выбрана станция, передающая аналогичную информацию на другой частоте.

- *Для приема дополнительных альтернативных частот из списка AF ресивер снабжен функцией EON (Система многоканальной дорожной информации). Во время приема RDS EON станции на дисплее горит индикатор EON . Если принимаемая станция не транслирует информацию о дорожном движении, ресивер автоматически настраивается на аналогичную станцию, транслирующую информацию о дорожном движении по мере ее поступления.*
- 3 Для выхода из режима приема информации о дорожном движении нажмите и удерживайте не менее 2-х секунд кнопку **BAND/TA**.
Индикатор "TA" погаснет.

Режим приоритетного приема новостей

Эта функция позволяет произвести предварительную установку приоритета приема новостей над другими типами транслируемых программ. Вы никогда не пропустите выпуск новостей, поскольку система автоматически задает приоритет данному типу программы, когда она транслируется, прерывая при этом программу, которую вы прослушиваете в данный момент. Эта функция работает только в том случае, когда ваш тюнер не настроен на диапазоны СВ или ДВ.

- 1 В режиме FM радио активизируйте режим выбора функций, нажав кнопку **FUNC./SETUP**.
- 2 Для включения режима **PRIORITY NEWS** (приоритет приема новостей) нажмите кнопку **NEWS 2**. На дисплее отобразится индикатор “NEWS”.
Для выхода из этого режима еще раз нажмите кнопку NEWS 2.
 - В отличие от режима приема информации о дорожном движении, при работе в режиме приоритета приема новостей не происходит автоматического увеличения уровня громкости.
- 3 Для активизации режима предустановки нажмите кнопку **FUNC./SETUP** в режиме FM радио.
 - Настройка системы возможна только в режиме активности выбранной функции. Если в течение 10 сек. не выполнено ни одной операции, происходит возврат в режим нормальной эксплуатации.

Отображение радиотекста

На дисплей вашего аппарата могут выводиться текстовые сообщения, передаваемые радиостанциями.

Выберите режим отображения радиотекста, нажав кнопку **TITLE** во время приема радиостанции FM диапазона.

Каждое нажатие данной кнопки сопровождается переключением дисплея в следующей последовательности:

В случае отображения названия станции:

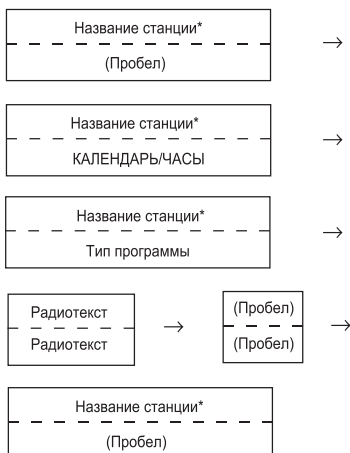

- * Нажмите и удерживайте не менее 2-х секунд кнопку **TITLE** в режиме отображения названия станции. В течение 5 секунд на дисплее будет отображаться частота принимаемой радиостанции.

В том случае, если название станции не отображается:

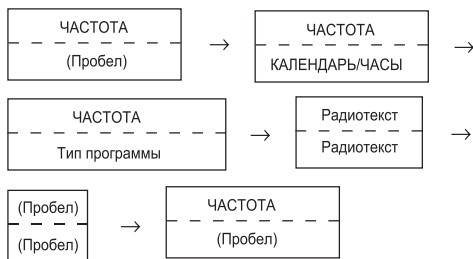

- В случае отсутствия текстовых сообщений или возможности их корректного приема информация на дисплее не отображается.

Проигрыватель CD/MP3/WMA/AAC-дисков

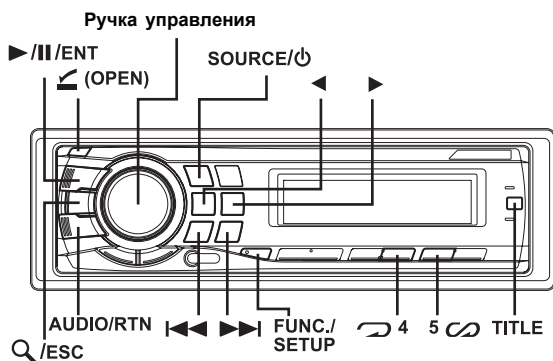

Воспроизведение

- 1 Нажмите кнопку ◀ (OPEN).
Откроется передняя панель.
- 2 Загрузите диск стороной с этикеткой вверх.
Диск будет автоматически втянут в приемное устройство.

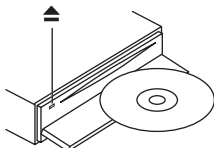

Закройте ручную переднюю панель.

Если диск уже загружен в приемное устройство, выберите с помощью кнопки **SOURCE/⏻** режим компакт-диска (DISC).

Почередное нажатие данной кнопки переключает режимы в следующей последовательности:

TUNER → DISC → iPod*1 → CHANGER*2 → TUNER

*1 Только в случае подключения iPod-плеера.

*2 Только в случае подключения чейнджера компакт-дисков.

3 Во время воспроизведения диска формата MP3/WMA/AAC используйте кнопку ◀ или ▶ для выбора требуемой папки.

Продолжительное нажатие кнопки ◀ или ▶ прокручивает папки в непрерывном режиме.

4 Используя кнопку ◀◀ или ▶▶, выберите необходимую звуковую дорожку (файл).

Для возврата к началу текущей звуковой дорожки (файла):

нажмите кнопку ◀◀.

Для быстрого перехода к началу диска:

нажмите и удерживайте кнопку ◀◀.

Для перехода к началу следующей звуковой дорожки (файла):

нажмите кнопку ▶▶.

Для быстрого перехода к концу диска:

нажмите и удерживайте кнопку ▶▶.

5 Для временной приостановки воспроизведения компакт-диска (паузы) нажмите кнопку ▶/||/ENT.

Повторное нажатие данной кнопки возобновляет процедуру воспроизведения диска.

6 Для извлечения диска из приемного устройства откройте переднюю панель, нажав кнопку ⏏ (OPEN), а затем нажмите кнопку ▲.

- Не касайтесь диска во время процедуры его извлечения из приемного устройства. Загружайте в проигрыватель только по одному диску. Невыполнение этих требований может привести к сбою в работе вашей системы.
- В случае, если диск не извлекается, нажмите и удерживайте не менее 2-х сек. кнопку ▲.
- Система данного проигрывателя поддерживает воспроизведение аудио данных, а также данных, записанных в формате MP3, WMA и AAC.
- Воспроизведение файлов формата WMA, снабженных системой защиты авторских прав DRM (Digital Rights Management), а также файлов формата AAC, приобретенных в музыкальных магазинах сети «iTunes», и защищенных от копирования файлов на данном аппарате невозможно.
- При воспроизведении MP3/WMA/AAC-дисков на дисплее звуковых дорожек отображаются номера записанных на диске файлов.
- В случае воспроизведения файла, записанного в условиях переменного битрейта (VBR), время воспроизведения может отображаться некорректно.

Дисплей в режиме воспроизведения MP3/WMA/AAC-дисков

При воспроизведении MP3/WMA/AAC-дисков на дисплее отображается номер папки и номер файла, как показано ниже.

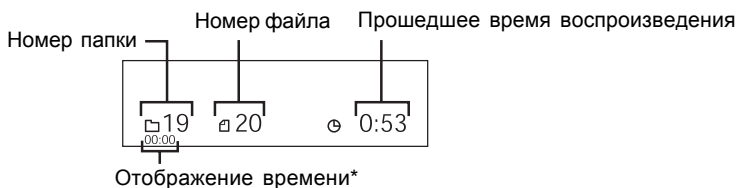

- * Отображается в том случае, если в разделе «Режим отображения времени» (стр. 51) была выбрана опция «ON».
- Для того, чтобы переключить дисплей, нажмите кнопку **TITLE**. Более подробную информацию об отображаемых на дисплее параметрах вы найдете в разделе «Отображение на дисплее текстовой информации» на стр. 46.

Повторное воспроизведение

Нажмите кнопку  **4** для повторного воспроизведения текущей звуковой дорожки.

Начнется непрерывное воспроизведение выбранной звуковой дорожки (файла) в циклическом режиме.

Для выхода из данного режима еще раз нажмите кнопку  **4** и выберите установку OFF.

Режим CD:

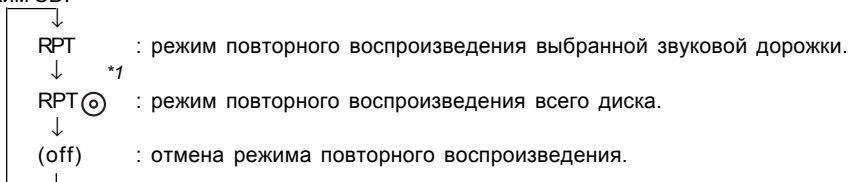

**1* В случае подсоединения чейнджера компакт-дисков.

- Если в режиме чейнджера была активизирована функция воспроизведения в случайной последовательности (M.I.X.) и затем выбран режим повторного воспроизведения, система приступит к воспроизведению в случайной последовательности только звуковых дорожек (файлов) текущего диска.

Режим MP3/WMA/AAC:

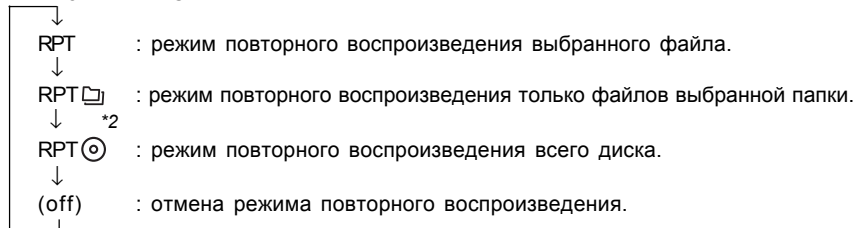

**2* В случае подсоединения поддерживающего формат MP3 чейнджера компакт-дисков.

- В случае подсоединения чейнджера компакт-дисков или совместимого с MP3 чейнджера: Нажмите кнопку **FUNC./SETUP**, выберите режим RPT/M.I.X., после чего в течение 10 сек. выполните описанные выше действия.

M.I.X. (Воспроизведение в случайной последовательности)

Нажмите кнопку **5**  в режиме воспроизведения или паузы.

Все звуковые дорожки (файлы), записанные на диске, будут воспроизводиться в случайной последовательности.

Для завершения воспроизведения в режиме M.I.X. еще раз нажмите кнопку **5** .

Режим CD

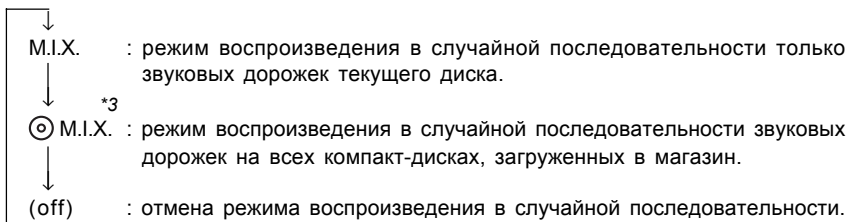

*3 В случае подсоединения чейнджера компакт-дисков, поддерживающего функцию «ALL M.I.X.».

- Если в режиме чейнджера была активизирована функция повторного воспроизведения всех звуковых дорожек диска (RPT ☉ = REPEAT ALL) и затем выбран режим воспроизведения в случайной последовательности (M.I.X.), система приступит к воспроизведению в случайной последовательности только звуковых дорожек текущего диска.

Режим MP3/WMA/AAC

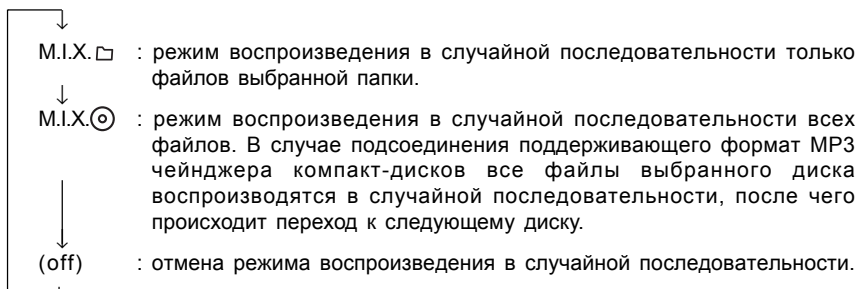

- В случае подсоединения чейнджера компакт-дисков или совместимого с MP3 чейнджера: Нажмите кнопку **FUNC./SETUP**, выберите режим RPT/M.I.X., после чего в течение 10 сек. выполните описанные выше действия.

Поиск звуковых дорожек с помощью CD-текста

Процедура поиска и воспроизведения звуковых дорожек, записанных на диске, может быть выполнена с использованием CD-текста. В том случае, если диск не поддерживает функцию CD-текста или загружен в CD-чейнджер, поиск осуществляется с помощью номеров звуковых дорожек.

1 В режиме воспроизведения нажмите кнопку **Q/ESC**.

Активизируется режим поиска.

2 Вращая ручку управления, выберите необходимую звуковую дорожку, после чего нажмите кнопку **▶/II/ENT**.

Начнется воспроизведение выбранной звуковой дорожки.

- Для отмены режима поиска нажмите и удерживайте не менее 2-х секунд в режиме поиска кнопку **Q/ESC**. Кроме того, режим поиска сбрасывается, если в течение 10 секунд не будет нажата ни одна из кнопок.
- Во время воспроизведения в случайной последовательности режим поиска с помощью CD-текста недоступен.

Поиск файлов/папок по названию (для MP3/WMA/AAC-дисков)

Во время воспроизведения текущего файла вы можете отобразить на дисплее и активизировать поиск по названию необходимой папки и файла.

- 1 Используя кнопку **Q/ESC**, выберите режим поиска по названию файла или папки для воспроизводимого MP3/WMA/AAC-диска.
- 2 Вращая **ручку управления**, выберите режим поиска папок (Folder Name Search) или файлов (File Name Search), после чего нажмите кнопку **►/II/ENT**.

Режим поиска папок по названию

- 3 Выберите требуемую папку, вращая **ручку управления**.
- 4 Для воспроизведения первого файла выбранной папки нажмите и удерживайте не менее 2-х секунд кнопку **►/II/ENT**.
 - Для отмены режима поиска нажмите и удерживайте не менее 2-х секунд в режиме поиска кнопку **Q/ESC**. Кроме того, режим поиска сбрасывается, если в течение 10 секунд не будет выполнено ни одной операции.
 - Переключение из режима поиска папок в режим поиска файлов осуществляется нажатием кнопки **►/II/ENT**.
 - Для переключения в режим поиска файлов выйдите из режима поиска папок, нажав кнопку **AUDIO/RTN** в шаге 3.
 - Корневой каталог отображается на дисплее как "ROOT".
 - В режиме воспроизведения в случайной последовательности (M.I.X.) функция поиска папок по названию недоступна.

Режим поиска файлов по названию

- 3 С помощью кнопки **◀** или **▶** выберите требуемую папку.
- 4 Выберите требуемый файл, вращая **ручку управления**.
- 5 Для воспроизведения выбранного файла нажмите кнопку **►/II/ENT**.
 - Для отмены режима поиска нажмите и удерживайте не менее 2-х секунд в режиме поиска кнопку **Q/ESC**. Кроме того, режим поиска сбрасывается, если в течение 10 секунд не будет выполнено ни одной операции.
 - Для возврата к предыдущему шагу нажмите кнопку **AUDIO/RTN** в режиме поиска.
 - Поиск по названию файла в режиме воспроизведения в случайной последовательности (M.I.X.) недоступен.

Функция быстрого поиска

Предназначена для облегчения процедуры поиска звуковых дорожек (файлов)

- 1 Для активизации функции быстрого поиска нажмите и удерживайте не менее 2-х сек. кнопку **Q/ESC** в режиме CD/Changer/MP3/WMA/AAC.
- 2 Выберите требуемую звуковую дорожку (файл), вращая **ручку управления**. Сразу же после нахождения требуемой дорожки начнется ее воспроизведение.
 - Для отмены режима поиска нажмите и удерживайте не менее 2-х секунд в режиме поиска кнопку **Q/ESC**. Кроме того, режим поиска сбрасывается, если в течение 10 секунд не будет нажата ни одна из кнопок.

Информация относительно формата MP3/WMA/AAC

ПРЕДОСТЕРЕЖЕНИЕ

Перезапись аудио информации (включая файлы формата MP3/WMA/AAC), а также ее распространение, передача или копирование в коммерческих или иных целях без разрешения владельца авторского права запрещены нормами авторского права и международными договорами.

Что такое MP3?

MP3 (сокращенное название “MPEG-1 Audio Layer 3”) представляет собой стандарт сжатия данных, признанный ISO (Международной организацией по стандартизации) и MPEG, являющейся структурным подразделением IEC (Международной Электротехнической комиссии).

Файлы MP3 содержат сжатую аудио информацию. Метод кодирования файлов MP3 обеспечивает сжатие аудио данных с очень высоким коэффициентом компрессии, уплотняя музыкальные файлы до 1/10 их первоначального объема без значительных потерь в качестве звучания. Механизм уплотнения аудио данных со столь высоким коэффициентом компрессии реализуется благодаря устранению звуков, которые либо не воспринимаются человеческим ухом, либо перекрываются другими звуками.

Что такое AAC?

Формат AAC, представляющий собой аббревиатуру от “Advanced Audio Coding”, является основным форматом сжатия аудиоданных, используемых в стандартах MPEG2 и MPEG4.

Что такое WMA?

WMA, или “Windows Media™ Audio”, представляет собой формат сжатия аудио данных. Технология сжатия звука WMA аналогична MP3 и также обеспечивает высокое качество записанного звука, сопоставимое с качеством записи на CD.

Алгоритм создания файлов формата MP3/WMA/AAC

При сжатии аудио данных используется разработанное и специфицированное для форматов MP3/WMA/AAC программное обеспечение. За более подробной информацией по созданию файлов формата MP3/WMA/AAC обращайтесь к инструкциям по эксплуатации данного программного обеспечения.

Данная система обеспечивает воспроизведение файлов MP3/WMA/AAC со следующим расширением:

MP3: “mp3”

WMA: “wma” (поддержка версий 7.1, 8 и 9)

AAC: “m4a”

Существует множество различных версий формата AAC. Убедитесь в том, что используемое вами программное обеспечение поддерживает перечисленные выше форматы. В некоторых случаях воспроизведение ряда форматов не поддерживается, несмотря на допустимое расширение. Допускается также воспроизведение AAC-файлов, закодированных в 7-й или более ранних версиях стандарта iTunes.

Поддерживаемые частоты дискретизации и скорость передачи данных (битрейт) при воспроизведении.

MP3

Частоты дискретизации: 48 кГц, 44.1 кГц, 32 кГц, 24 кГц, 22.05 кГц, 16 кГц, 12 кГц, 11.025 кГц, 8 кГц.

Битрейт: 8 – 320 кбит/сек.

WMA

Частоты дискретизации: 48 кГц, 44.1 кГц, 32 кГц
Битрейт: 48 – 192 кбит/сек.

AAC

Частоты дискретизации: 48 кГц, 44.1 кГц, 32 кГц, 24 кГц, 22.05 кГц, 16 кГц, 12 кГц, 11.025 кГц, 8 кГц
Битрейт: 16 – 320 кбит/сек.

В зависимости от значения частоты дискретизации, звук может воспроизводиться некорректно.

ID3/WMA - тэги

Данное устройство поддерживает систему ID3-тэгов, версии 1 и 2, и WMA-тэгов. Если файл формата MP3/WMA/AAC содержит сопроводительные тэги, данное устройство может отображать на дисплее заглавие (заглавие звуковой дорожки), имя исполнителя и название альбома.

Данное устройство обеспечивает отображение только однобитовых буквенно-цифровых символов (до 30 для ID3 и до 15 для WMA) и подчеркиваний. Если отсутствует поддержка каких-либо символов, на дисплее отображаются пробелы. В зависимости от содержания записанного материала, информация на дисплее может отображаться некорректно.

Запись на диске файлов формата MP3/WMA/AAC

После подготовки файлов формата MP3/WMA/AAC они записываются на диски CD-R или CD-RW с использованием соответствующего записывающего программного обеспечения. Каждый диск может содержать до 510 файлов (включая корневые каталоги файловой системы). Максимальное количество папок не должно превышать 255. В случае превышения этого предела нормальное воспроизведение не гарантируется.

Поддерживаемые носители

Носители, которые можно воспроизводить на данном устройстве: CD-ROM, CD-R и CD-RW.

Соответствующие файловые системы

Данное устройство поддерживает диски, форматированные в стандарте ISO 9660, уровень 1 или 2.

В рамках стандарта ISO 9660 существуют определенные ограничения.

Максимальная глубина вложенной папки составляет 8 (включая корневую директорию).

Длина названия файла / папки ограничена.

Названия папок / файлов могут включать в себя буквы A-Z (прописные), цифры 0-9 и символы подчеркивания ('_').

Данное устройство также поддерживает воспроизведение дисков, записанных в формате "Joliet", "Romeo" и других стандартах, совместимых с ISO9660. Однако при этом допускается некорректное воспроизведение названий файлов, папок и т.д.

Поддерживаемые форматы

Данное устройство поддерживает форматы CD-ROM XA (с расширенной архитектурой), CD со смешанным режимом, усовершенствованные CD (CD-Extra) и мультисессионные CD (Multi-Session). Возможно некорректное воспроизведение дисков, записанных методом Track-At-Once (запись одной дорожки за один прием) или пакетной записи.

Порядок следования файлов

Аппарат воспроизводит файлы в том порядке, в каком они были записаны с использованием соответствующего программного обеспечения. Таким образом, порядок воспроизведения звуковых дорожек может не совпадать с очередностью ввода, заданной пользователями. Воспроизведение папок и файлов осуществляется в соответствии с их порядковыми номерами, отображенными на дисплее.

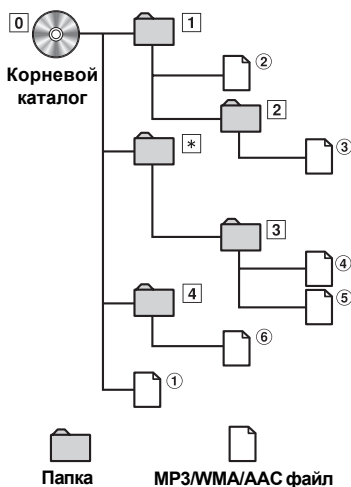

- * В тех случаях, когда папка не содержит файлов, номер/название папки на дисплее отображаться не будет.

Терминология

Битрейт (Bit rate)

Представляет собой скорость передачи звуковых данных при кодировании. Чем выше битрейт, тем выше качество звука, но вместе с тем увеличивается объем файлов.

Частота дискретизации (Sampling rate)

Данная величина показывает, какое количество раз в секунду поток данных сэмпляется (записывается). К примеру, музыкальные CD используют частоту дискретизации 44,1 кГц, поэтому уровень звука сэмпляется (записывается) 44.100 раз в секунду. Чем выше частота дискретизации, тем выше качество звука, но вместе с тем увеличивается объем данных.

Кодирование

Представляет собой конвертацию музыкальных CD, файлов формата WAVE (AIFF) и других звуковых файлов в определенный формат аудио сжатия.

Тэг (Tag)

Информация о музыкальном произведении, например, названии звуковой дорожки, имени исполнителя, названии альбома и т.п., записанная в виде файлов формата MP3/WMA/AAC.

Корневой каталог

Корневой каталог (или корневая директория), расположенный в верхней части иерархической файловой структуры, включает в себя все папки и файлы, записанные на диске. Структура корневого каталога в процессе записи диска создается автоматически.

Настройка звука

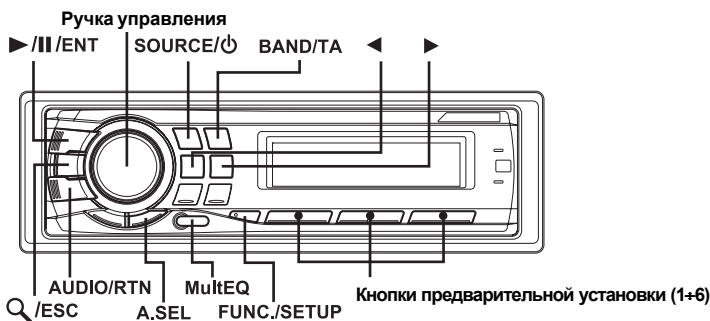

Регулировка НЧ / ВЧ / баланса «левый-правый» / баланса «фронт-тыл» / автонастройки уровня громкости / возврат в режим заводских настроек (DEFEAT)

1 Выберите требуемый режим, последовательно нажимая кнопку **AUDIO/RTN**.

Каждое нажатие перелистывает режимы в указанной ниже последовательности:
SUBWOOFER*1 → BASS*2 → TREBLE*2 → BALANCE → FADER*3 → AUTO VOLUME*4 → DEFEAT → VOLUME → SUBWOOFER*1

Диапазоны настроек:

Сабвуфер (SUBWOOFER): 0 ~ +15

Уровень НЧ (BASS): -7 ~ +7

Уровень ВЧ (TREBLE): -7 ~ +7

Баланс «левый-правый» (BALANCE): Лев.(L) 15 ~ Прав.(R) 15

Баланс «фронт-тыл» (FADER): Тыл.(R) 15 ~ Фронт.(F) 15

Автонастройка уровня громкости (AUTO VOLUME): OFF / LOW / MIDDLE / HIGH

Возврат в режим заводских установок (DEFEAT): ON/OFF

Уровень громкости (VOLUME): 0~35

- Если в течение 5 секунд после выбора режимов SUBWOOFER, BASS, TREBLE, BALANCE, FADER, AUTO VOLUME или DEFEAT не будет выполнено никаких операций, аппарат автоматически переключается в режим нормальной работы.

*1 При выключении сабвуфера (установка "OFF") режим настройки его уровня недоступен.

*2 Если для режима MultEQ (см. ниже) была выбрана опция OFF, настройка его уровня будет недоступна.

*3 В случае установки переключателя "4.2 ch/ 2.2 ch" (см. стр. 79-82) в положение "2.2 ch", настройка данного режима будет недоступна.

*4 В случае выбора установки AUTO VOLUME аппарат автоматически подстраивает громкость до определенного уровня в соответствии с уровнем шума двигателя, дорожного шума и т.п.. Доступны три уровня подстройки громкости: LOW (низкий), MIDDLE (средний) и HIGH (высокий).

2 Вращая **ручку управления**, добейтесь желаемого звучания в каждом из режимов.

Если для режима DEFEAT была выбрана опция ON, все ранее выполненные настройки НЧ, ВЧ и эквалайзера отменяются и происходит возврат к заводским настройкам. Кроме того, режим MX (см. стр. 44) автоматически отключается.

- В зависимости от подсоединенных устройств, некоторые функции и индикации дисплея могут быть недоступны.

Функция MultEQ

Система MultEQ, разработанная компанией Audyssey Labs, автоматически подстраивает параметры звука в соответствии с дорожными условиями прослушивания. Данная система оптимизирована для выбранных зон прослушивания в автомобиле. Решение данной задачи осуществляется в соответствии с замерами частотной характеристики в автомобиле. Более подробную информацию относительно процедуры настройки данной функции вы можете получить у авторизованного дилера Alpine.

Для активизации / отмены данной функции используйте кнопку MultEQ

- *Продолжительное (свыше 2-х секунд) нажатие кнопки MultEQ в режиме активности системы MultEQ переключает режимы характеристической кривой (только в том случае, если в памяти системы были предварительно сохранены параметры кривой 1 и кривой 2).*
- *При использовании функции MultEQ настройки MX, X-OVER временной коррекции, пользовательских установок эквалайзера, параметрического и графического эквалайзеров устнавливаются автоматически. В этом случае они не подлежат настройке пользователем.*
- *В случае подсоединения внешнего звукового процессора функция MultEQ недоступна.*

Предустановки эквалайзера

Для воспроизведения различного музыкального материала система снабжена 10-ю типовыми установками эквалайзера, разработанными на заводе-изготовителе.

- 1 Для входа в режим настройки нажмите и удерживайте не менее 2-х секунд кнопку **FUNC./SETUP**.**
- 2 Вращая ручку управления, выберите режим AUDIO и нажмите кнопку ►/II ENT.**
Bluetooth ↔ GENERAL ↔ AUDIO ↔ DISPLAY ↔ TUNER ↔ Bluetooth
- 3 Вращая ручку управления, выберите режим Factory's EQ и нажмите кнопку ►/II ENT.**
- 4 Вращая ручку управления, выберите необходимую характеристику эквалайзера и нажмите кнопку ►/II ENT.**
Flat ↔ Pops ↔ Rock ↔ News ↔ Jazz&Blues ↔ Electrical Dance ↔ Hip Hop&Rap ↔ Easy Listening ↔ Country ↔ Classical ↔ User1 ↔ User2 ↔ User3 ↔ User4 ↔ User5 ↔ User6
 - *Выбрав одну из опций USER'S 1-6, вы можете вызвать номер выбранной настройки, обратившись к разделу "Изменение и сохранение в памяти настроек параметрического эквалайзера" на стр. 34 или "Изменение и сохранение в памяти настроек графического эквалайзера" на стр. 34-35.*
- 5 Для возврата в режим нормальной эксплуатации нажмите и удерживайте не менее 2-х секунд кнопку **FUNC./SETUP**.**
 - *Для возврата к предыдущему режиму нажмите в процессе настройки кнопку **AUDIO/RTN**.*
 - *Если в течение 60 секунд не было выполнено ни одной операции, режим настройки автоматически сбрасывается.*
 - *В случае выбора установки DEFEAT ON (см. выше) данная функция недоступна.*
 - *Для отмены режима настройки нажмите и удерживайте не менее 2-х секунд кнопку **Q/ESC**.*

Установка режима эквалайзера

Вы можете выбрать необходимую настройку 5-полосного параметрического или 7-полосного графического эквалайзера.

- 1 Для входа в режим настройки нажмите и удерживайте не менее 2-х секунд кнопку **FUNC./SETUP**.
- 2 Вращая **ручку управления**, выберите режим **AUDIO** и нажмите кнопку **►/■ ENT**.
Bluetooth ↔ GENERAL ↔ AUDIO ↔ DISPLAY ↔ TUNER ↔ Bluetooth
- 3 Вращая **ручку управления**, выберите режим **EQ** и нажмите кнопку **►/■ ENT**.
- 4 Вращая **ручку управления**, выберите необходимую характеристику эквалайзера и нажмите кнопку **►/■ ENT**.
Параметрический эквалайзер ↔ Графический эквалайзер
(Заводская настройка)
PEQ: 5-полосный параметрический эквалайзер (заводская настройка по умолчанию)
GEQ: 7-полосный графический эквалайзер
- 5 Для возврата в режим нормальной эксплуатации нажмите и удерживайте не менее 2-х секунд кнопку **FUNC./SETUP**.
 - Для возврата к предыдущему режиму нажмите в процессе настройки кнопку **AUDIO/RTN**.
 - Если в течение 60 секунд не было выполнено ни одной операции, режим настройки автоматически сбрасывается.
 - В случае выбора установки **DEFEAT ON** (см. выше) данная функция недоступна.
 - Для отмены режима настройки нажмите и удерживайте не менее 2-х секунд кнопку **Q/ESC**.

Изменение и сохранение в памяти настроек параметрического эквалайзера

Вы можете изменить заводские настройки эквалайзера и сформировать характеристическую кривую, наиболее соответствующую вашим предпочтениям.

Для изменения настроек параметрического эквалайзера выберите в режиме EQ опцию PEQ. Более подробная информация относительно выполнения данной процедуры приведена в разделе «Выбор пользовательских настроек эквалайзера» на стр. 32.

- 1 Вызовите режим настройки цифрового процессора звука (DSP), нажав кнопку **A.SEL**.
Media Xpander ↔ Crossover ↔ T.Correction ↔ Parametric EQ / Graphic EQ ↔ Media Xpander
- 2 Вращая **ручку управления**, выберите режим параметрического эквалайзера и нажмите кнопку **►/■ ENT**.
- 3 Используя кнопку **BAND/TA**, выберите требуемый частотный диапазон.
Band1 → Band2 → Band3 → Band4 → Band5 → Band1
- 4 С помощью кнопок **◀** и **▶** выберите радиочастотный диапазон.
Диапазон настройки частот:
20 Гц ÷ 20 кГц (с шагом 1/3 октавы)
Band-1: 20 Гц~80 Гц (63 Гц)
Band-2: 50 Гц~200 Гц (150 Гц)
Band-3: 125 Гц~3.2 кГц (400 Гц)
Band-4: 315 Гц~8 кГц (1 кГц)
Band-5: 800 Гц~20 кГц (2.5 кГц)

- 5 Вращая **ручку управления**, отрегулируйте уровень настройки.
Настраиваемые полосы частот: -6 + +6 дБ
- 6 С помощью кнопки **SOURCE**/☐ выберите требуемую ширину полосы частот (Q).
Варианты настройки ширины полосы частот: 1.0, 1.5, 3.0.
- 7 Для настройки других диапазонов повторите шаги 3-6 для каждого из них.
- 8 По завершении процедуры настройки выберите установку, сохраненную под номером одной из **кнопок предварительной установки** (1-6), после чего нажмите и удерживайте не менее 2-х секунд выбранную кнопку для активизации соответствующей установки.
- 9 Вращая **ручку управления**, выберите установку “PROTECT YES/NO”, после чего сохраните выбранную опцию нажатием кнопки **▶/|| ENT**.
PROTECT YES ↔ PROTECT NO
(Заводская настройка)
 - В случае выбора опции YES настраиваемые параметры будут защищены от удаления и сохранены под номером одной из кнопок предварительной установки. Если вы хотите сохранить данный параметр в защищенной ячейке памяти, выберите установку «REPLACE NO/YES».
 - В случае выбора опции NO выбранная настройка сохраняется в памяти системы.
- 10 По завершении процедуры настройки нажмите и удерживайте не менее 2-х секунд кнопку **Q/ESC** для возврата в режим нормальной эксплуатации.
 - Настройка частот соседних каналов в пределах 4-х шагов невозможна.
 - В случае выбора для установки DEFEAT опции ON (см. выше) данная функция недоступна.
 - В процессе настройки параметрического эквалайзера необходимо учитывать частотные характеристики подключаемых акустических систем.
 - Сохраненные в памяти настройки не удаляются даже в случае инициализации аппарата или его отсоединении от аккумуляторной батареи.
 - Процедура вызова из памяти сохраненных настроек описана в разделе «Вызов настроек эквалайзера из памяти» (стр. 35).
 - Для выхода из режима настройки параметрического эквалайзера и возврата к предыдущему режиму нажмите кнопку **AUDIO/RTN**.
 - После активизации системы MultEQ кнопка A.SEL автоматически теряет свои функции. За более подробной информацией обратитесь к разделу «Функция MultEQ» на стр. 32.
 - Если в течение 60 секунд не было выполнено ни одной операции, аппарат переводится в режим нормальной эксплуатации.

Изменение и сохранение в памяти настроек графического эквалайзера

Вы можете изменить заводские настройки эквалайзера и сформировать характеристическую кривую, наиболее соответствующую вашим предпочтениям.

Для изменения настроек графического эквалайзера выберите в режиме EQ опцию Graphic EQ. Более подробная информация относительно выполнения данной процедуры приведена в разделе «Выбор пользовательских настроек эквалайзера» на стр. 32.

- 1 Вызовите режим настройки цифрового процессора звука (DSP), нажав кнопку **A.SEL**.
Media Xpander ↔ Crossover ↔ T.Correction ↔ Parametric EQ / Graphic EQ ↔ Media Xpander
- 2 Вращая **ручку управления**, выберите режим “Graphic EQ” и нажмите кнопку **▶/|| ENT**.

- 3** Используя кнопку **BAND/TA**, выберите требуемый частотный диапазон.
 Band1 → Band2 → Band3 → Band4 → Band5 → Band6 → Band7 → Band1
 Band-1 (63 Гц) / Band-2 (150 Гц) / Band-3 (400 Гц) /
 Band-4 (1 кГц) / Band-5 (2.5 кГц) / Band-6 (6.3 кГц) /
 Band-7 (17.5 кГц)
- 4** Вращая **ручку управления**, отрегулируйте уровень настройки.
 Настраиваемые полосы частот: -6 ÷ +6 дБ
- 5** Для настройки других диапазонов повторите шаги 3+4 для каждого из них.
- 6** По завершении процедуры настройки выберите установку, сохраненную под номером одной из **кнопок предварительной установки** (1+6), после чего нажмите и удерживайте не менее 2-х секунд выбранную кнопку для активизации соответствующей установки.
- 7** Вращая **ручку управления**, выберите установку “PROTECT YES/NO”, после чего сохраните выбранную опцию нажатием кнопки **►/II ENT**.
 PROTECT YES ↔ PROTECT NO
 (Заводская настройка)
- В случае выбора опции YES настраиваемые параметры будут защищены от удаления и сохранены под номером одной из кнопок предварительной установки. Если вы хотите сохранить данный параметр в защищенной ячейке памяти, выберите установку «REPLACE NO/YES».
 - В случае выбора опции NO выбранная настройка сохраняется в памяти системы.
- 8** По завершении процедуры настройки нажмите и удерживайте не менее 2-х секунд кнопку **Q/ESC** для возврата в режим нормальной эксплуатации.
- В случае выбора для установки DEFEAT опции ON (см. выше) данная функция недоступна.
 - Процедура вызова из памяти сохраненных настроек описана в разделе «Вызов настроек эквалайзера из памяти» (стр. 35).
 - Для выхода из режима настройки графического эквалайзера и возврата к предыдущему режиму нажмите кнопку **AUDIO/RTN**.
 - После активизации системы MultEQ кнопка A.SEL автоматически теряет свои функции. За более подробной информацией обратитесь к разделу «Функция MultEQ» на стр. 32.
 - Если в течение 60 секунд не было выполнено ни одной операции, аппарат переводится в режим нормальной эксплуатации.

Вызов настроек эквалайзера

- 1** Вызовите режим настройки цифрового процессора звука (DSP), нажав кнопку **A.SEL**.
 Media Xpander ↔ Crossover ↔ T.Correction ↔ Parametric EQ / Graphic EQ ↔ Media Xpander
- 2** Вращая **ручку управления**, выберите необходимую характеристику эквалайзера и нажмите кнопку **►/II ENT**.
- 3** Нажмите одну из кнопок предварительной установки (1+6), под номером которой была сохранена в памяти требуемая характеристика эквалайзера.
- 4** Для возврата в режим настройки DSP нажмите еще раз кнопку предварительной установки.
- 5** По завершении процедуры настройки нажмите и удерживайте не менее 2-х секунд кнопку **Q/ESC** для возврата в режим нормальной эксплуатации.

- В случае выбора для установки DEFEAT опции ON (см. выше) данная функция недоступна.
- Процедура вызова настраиваемой кривой эквалайзера описана в разделе «Предустановки эквалайзера» на стр. 32.
- Для возврата к предыдущему режиму нажмите кнопку **AUDIO/RTN**.
- Если в течение 60 секунд не было выполнено ни одной операции, аппарат переводится в режим нормальной эксплуатации.

Разделительный фильтр (кроссовер)

Разделительный фильтр:

Данная система оборудована активным разделительным фильтром, ограничивающим частоты, подаваемые на выходы. Каждый канал управляется независимо. Таким образом, на каждую пару акустических систем могут подаваться частоты, для работы с которыми они были рассчитаны.

С помощью разделительного фильтра осуществляется настройка HPF (фильтра высоких частот) или LPF (фильтра низких частот) в каждом диапазоне, а также крутизна частотной характеристики затухания фильтра (т.е. как быстро фильтр обеспечивает спад частотной характеристики высоких или низких частот).

Все настройки должны быть выполнены в соответствии с характеристиками воспроизведения конкретных акустических систем. В зависимости от типа акустических систем, наличие пассивной схемы может не потребоваться. Однако если вы не уверены в этом, обратитесь за консультацией к авторизованному дилеру Alpine.

Режим 4.2ch (Фр./Тыл./Сабв.)

	Диапазон настройки частоты среза (с шагом 1/3 октавы)		Крутизна характеристики		Уровень
	HPF (ФВЧ)	LPF (ФНЧ)	HPF (ФВЧ)	LPF (ФНЧ)	
НЧ громкоговоритель	----	20 Гц - 200 Гц	----	FLAT, 6, 12, 18, 24 дБ/окт.	0 + -12дБ
Тыловой ВЧ громкоговоритель	20 Гц - 200 Гц	----	FLAT, 6, 12, 18, 24 дБ/окт.	----	0 + -12дБ
Фронт. ВЧ громкоговоритель	20 Гц - 200 Гц	----	FLAT, 6, 12, 18, 24 дБ/окт.	----	0 + -12дБ

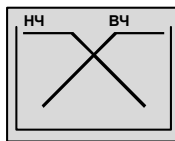

(Не соответствует реальному отображению)

Режим 2.2ch (3-полосные АС)

	Диапазон настройки частоты среза (с шагом 1/3 октавы)		Крутизна характеристики		Уровень
	HPF (ФВЧ)	LPF (ФНЧ)	HPF (ФВЧ)	LPF (ФНЧ)	
НЧ громкоговоритель	----	20 Гц - 200 Гц	----	FLAT, 6, 12, 18, 24 дБ/окт.	0 + -12дБ
СЧ громкоговоритель	20 Гц - 200 Гц	20 Гц - 20 кГц	FLAT, 6, 12, 18, 24 дБ/окт.	FLAT, 6, 12, 18, 24 дБ/окт.	0 + -12дБ
ВЧ громкоговоритель	1 кГц - 20 кГц (20 Гц - 20 кГц)*	----	FLAT* 6, 12, 18, 24 дБ/окт.	----	0 + -12дБ

* Только в случае выбора опции USER'S в разделе "Установка значения крутизны характеристики для ВЧ акустических систем (TW SETUP)" на стр. 56.

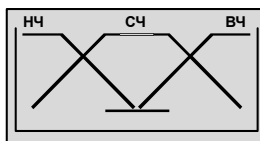

(Не соответствует реальному отображению)

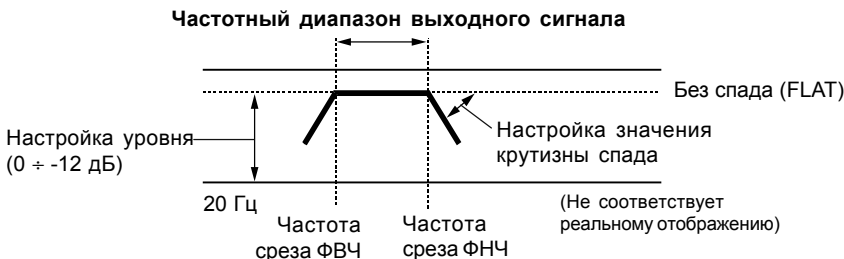

- ФВЧ (фильтр высоких частот): отсекает низкие частоты и пропускает высокие частоты.
 - ФНЧ (фильтр низких частот): отсекает высокие частоты и пропускает низкие частоты.
 - Крутизна: изменение уровня (в дБ) при изменении частоты на одну октаву.
 - Чем выше значение крутизны, тем круче спад кривой.
 - Для обхода фильтров ВЧ и НЧ установите значение крутизны в положение FLAT.
 - Не используйте ВЧ громкоговорители без включения ФВЧ и не устанавливайте частоту среза ФНЧ слишком низко, так как это может привести к выходу из строя ваших акустических систем.
 - Вы не сможете настроить частоту разделения выше установки ФВЧ или ниже установки ФНЧ.
 - При выполнении настроек руководствуйтесь рекомендованными значениями частоты разделения для подсоединенных громкоговорителей. Установите рекомендуемую частоту разделения для вашей акустики. Ввод расширенного частотного диапазона, превышающего рекомендованный, может привести к выходу из строя ваших акустических систем.
- Относительно рекомендованных частот разделения для акустических систем Alpine обращайтесь к инструкциям по их эксплуатации.
- Мы не несем никакой ответственности за повреждения или сбои в работе акустических систем, вызванные установкой частот разделения вне пределов рекомендованного диапазона.

Настройка и сохранение в памяти установок разделительного фильтра

Перед тем, как приступить к выполнению нижеописанных процедур, ознакомьтесь с содержанием раздела «Разделительный фильтр (кроссовер)» (стр. 36).

- 1 Вызовите режим настройки цифрового процессора звука (DSP), нажав кнопку **A.SEL.**
Media Xpander ↔ Crossover ↔ T.Correction ↔ Parametric EQ / Graphic EQ ↔ Media Xpander
- 2 Вращая ручку управления, выберите режим «Crossover» и нажмите кнопку **▶/■ ENT.**

2.2-канальная (3-полосная) система

- 3 С помощью кнопки **BAND/TA** выберите настраиваемый диапазон.

2.2ch (3 WAY) System/L=R

Настраиваемые параметры:

LOW / MID-L / MID-H / HIGH

2.2ch (3 WAY) System/L/R

Настраиваемые параметры:

LOW-L / LOW-R / MID-L-L / MID-L-R / MID-H-L / MID-H-R / HIGH-L / HIGH-R

- 4 С помощью кнопок **◀** и **▶** выберите требуемую частоту среза (точку кроссовера).

2.2ch (3 WAY) System

Настроечные параметры:

LOW / MID-L	20 Гц~200 Гц
MID-H	20 Гц~20 кГц
HIGH	(1 кГц~20 кГц)*1/(20 Гц~20 кГц)*2

- *1 В случае выбора одной из заводских настроек обратитесь к разделу «Установка значения крутизны характеристики для ВЧ акустических систем (TW SETUP)» на стр. 56
- *2 В случае выбора одной из пользовательских настроек обратитесь к разделу «Установка значения крутизны характеристики для ВЧ акустических систем (TW SETUP)» на стр. 56.

5 С помощью кнопки **SOURCE установите значение крутизны.**

Диапазоны настройки крутизны: FLAT* (плоская), 6 дБ/окт., 12 дБ/окт., 18 дБ/окт., 24 дБ/окт..

- * Для верхнего диапазона частот (HIGH) опция FLAT может быть выбрана только в том случае, если при выполнении процедуры «Установка значения крутизны характеристики для ВЧ акустических систем (TW SETUP)» (стр. 56) была выбрана опция «USER`S». В зависимости от частотной характеристики динамика, необходимо соблюдать осторожность при выборе для установки значения крутизны опции FLAT. Несоблюдение этого требования может привести к поломке акустической системы. В случае выбора для крутизны характеристики ВЧ акустической системы опции FLAT на дисплее отображается сообщение.

6 Вращая ручку управления, отрегулируйте уровень выходного сигнала

Диапазоны настройки: -12 ÷ 0 дБ.

7 Для настройки других каналов повторите шаги 3 + 6.

8 По завершении процедуры настройки сохраните полученное значение под номером одной из кнопок предварительной установки (1+6), нажав и удерживая выбранную кнопку не менее 2-х секунд.

9 Вращая ручку управления, выберите установку “PROTECT YES/NO”, после чего сохраните выбранную опцию нажатием кнопки **▶/|| ENT.**

PROTECT YES ↔ PROTECT NO
(Заводская настройка)

- В случае выбора опции YES настраиваемые параметры будут защищены от удаления и сохранены под номером одной из кнопок предварительной установки. Если вы хотите сохранить данный параметр в защищенной ячейке памяти, выберите установку «REPLACE NO/YES».
- В случае выбора опции NO выбранная настройка сохраняется в памяти системы.

10 По завершении процедуры настройки нажмите и удерживайте не менее 2-х секунд кнопку **Q/ESC для возврата в режим нормальной эксплуатации.**

- Для возврата к предыдущему режиму нажмите кнопку **AUDIO/RTN**.
- Если в течение 60 секунд не было выполнено ни одной операции, аппарат переводится в режим нормальной эксплуатации.

4.2-канальная (Фр./Тыл./Сабв.) система

3 С помощью кнопки **BAND/TA** выберите настраиваемый диапазон.

4.2-канальная система (Фр./Тыл./Сабв.) Система / L=R

Настроечные параметры:

LOW / MID / HIGH

4.2-канальная система (Фр./Тыл./Сабв.) Система / L/R

Настроечные параметры:

LOW-L / LOW-R / MID-L / MID-R / HIGH-L / HIGH-R

4 С помощью кнопок ◀ и ▶ выберите требуемую частоту среза (точку кроссовера).

Настраиваемые частотные диапазоны:

4.2ch (F/R/Sub-W) System

Диапазон настроек:

20 Гц - 200 Гц

5 С помощью кнопки **SOURCE** установите значение крутизны.

Диапазоны настройки крутизны: FLAT (плоская), 6 дБ/окт., 12 дБ/окт., 18 дБ/окт., 24 дБ/окт..

6 Вращая **ручку управления**, отрегулируйте уровень выходного сигнала

Диапазоны настройки: -12 ÷ 0 дБ.

7 Для настройки других каналов повторите шаги 3 + 6.

- В процессе настройки кроссовера необходимо учитывать частотные характеристики подсоведняемых акустических систем.
- Сохраненные в памяти настройки не удаляются даже в случае инициализации аппарата или его отсоединении от аккумуляторной батареи.
- Процедура вызова из памяти сохраненных настроек описана в разделе «Вызов настроек разделительного фильтра из памяти» (см. ниже).
- Для выхода из режима настройки кроссовера и возврата к предыдущему режиму нажмите кнопку **AUDIO/RTN**.
- После активизации системы MultEQ кнопка **A.SEL** автоматически теряет свои функции. За более подробной информацией обратитесь к разделу «Функция MultEQ» на стр. 32.
- Информация относительно переключения в режим 4.2-полосных / 2.2-полосных систем. Вы можете выполнить переключение в режим 4.2-полосной / 2.2-полосной системы, используя соответствующий переключатель в основании аппарата (см. стр. 79-82).

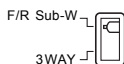

При установке в положение "3 WAY":

Аппарат поддерживает 2.2-полосную акустическую систему.

При установке в положение "F/R/Sub-W":

Аппарат поддерживает 4.2-полосную акустическую систему.

Вызов настроек разделительного фильтра из памяти

1 Вызовите режим настройки цифрового процессора звука (DSP), нажав кнопку **A.SEL**.

Media Xpander ↔ Crossover ↔ T.Correction ↔ Parametric EQ / Graphic EQ ↔ Media Xpander

- 2 Вращая **ручку управления**, выберите режим “Crossover” и нажмите кнопку ►/II **ENT**.
 - 3 Нажмите одну из кнопок предварительной установки (1÷6), под номером которой была сохранена в памяти требуемая характеристика кроссовера.
 - 4 Для возврата в режим настройки DSP нажмите еще раз кнопку предварительной установки.
 - 5 Для возврата в режим нормальной эксплуатации нажмите и удерживайте не менее 2-х секунд кнопку **Q/ESC**.
- Для выхода из режима настройки кроссовера и возврата к предыдущему режиму нажмите кнопку **AUDIO/RTN**.

О временной коррекции

Расстояние от слушателя до разных динамиков внутри автомобиля сильно варьируется из-за особенностей автомобильного салона. Разница в расстоянии от слушателя до различных динамиков приводит к смещению звукового образа и частотных характеристик. Это обусловлено разными временными задержками при достижении звуком левого и правого уха слушателя.

Для коррекции этого явления CDA-9887R может задерживать аудио сигнал, поступающий на ближайшие к слушателю динамики, создавая таким образом ощущение удаленности этих динамиков. Слушатель может быть помещен на одинаковом расстоянии от левых и правых динамиков и получит оптимальный звуковой образ. Настройка производится для каждого динамика с шагом 3.4 мс.

Пример 1. Зона прослушивания – левое переднее сиденье

Установите большое значение задержки левого фронтального динамика и нулевое или небольшое - для правого тылового.

Звук не сбалансирован, поскольку расстояния от зоны прослушивания до различных динамиков различаются. Разница в расстояниях до левого фронтального и правого тылового динамиков составляет 1.75 м.

Ниже приведены расчеты значения временной коррекции для левого фронтального динамика в случае, изображенном на верхнем рисунке.

Условия:

Самый дальний динамик – положение прослушивания: 2.25 м

Левый фронтальный динамик – положение прослушивания: 0.5 м

Расчеты: $L = 2.25 \text{ м} - 0.5 \text{ м} = 1.75 \text{ м}$

Временная коррекция = $1.75 \div 343^2 \times 1000 = 5.1 \text{ (мс)}$

* Скорость звука: 343 м/с при 20°C

Иными словами, установка временной коррекции 5.1 мс для левого фронтального динамика создает ощущение, что расстояние до него такое же, что и до самого дальнего динамика.

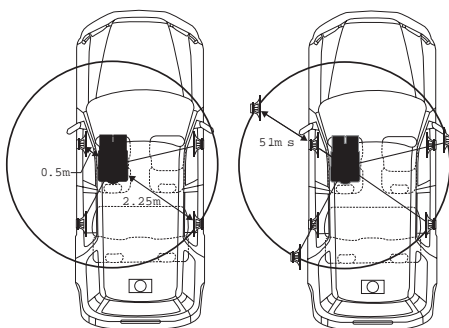

Временная коррекция устраняет различия во времени, которое требуется звуку, чтобы достичь зоны прослушивания. Задержка левого фронтального динамика составляет 5.1 мс, таким образом, звук от этого динамика достигает слушателя одновременно со звуком от других динамиков.

Пример 2. Зона прослушивания – все сиденья

Установите примерно одинаковые значения задержек для всех динамиков.

- 1 Сядьте в зоне прослушивания (например, на водительское сиденье) и измерьте расстояние (в метрах) от вашей головы до каждого динамика.**
- 2 Рассчитайте разницу между расстояниями до самого дальнего динамика и до всех остальных динамиков.**
 $L = (\text{расстояние до дальнего динамика}) - (\text{расстояние до других динамиков})$
- 3 Разделите разницы, полученные для остальных динамиков, на скорость звука (343 м/с при 20°C).**
 Полученные значения представляют собой значения временной коррекции для разных динамиков.

Таблица временных задержек

Номер шага	Расстояние (см)	Расстояние (дюйм)	Номер шага	Расстояние (см)	Расстояние (дюйм)
0	0.0	0.0	51	173.4	68.3
1	3.4	1.3	52	176.8	69.7
2	6.8	2.7	53	180.2	71.0
3	10.2	4.0	54	183.6	72.4
4	13.6	5.4	55	187.0	73.7
5	17.0	6.7	56	190.4	75.0
6	20.4	8.0	57	193.8	76.4
7	23.8	9.4	58	197.2	77.7
8	27.2	10.7	59	200.6	79.1
9	30.6	12.1	60	204.0	80.4
10	34.0	13.4	61	207.4	81.7
11	37.4	14.7	62	210.8	83.1
12	40.8	16.1	63	214.2	84.4
13	44.2	17.4	64	217.6	85.8
14	47.6	18.8	65	221.0	87.1
15	51.0	20.1	66	224.4	88.4
16	54.4	21.4	67	227.8	89.8
17	57.8	22.8	68	231.2	91.1
18	61.2	24.1	69	234.6	92.5
19	64.6	25.5	70	238.0	93.8
20	68.0	26.8	71	241.4	95.1
21	71.4	28.1	72	244.8	96.5
22	74.8	29.5	73	248.2	97.8
23	78.2	30.8	74	251.6	99.2
24	81.6	32.2	75	255.0	100.5
25	85.0	33.5	76	258.4	101.8

26	88.4	34.8	77	261.8	103.2
27	91.8	36.2	78	265.2	104.5
28	95.2	37.5	79	268.6	105.9
29	98.6	38.9	80	272.0	107.2
30	102.0	40.2	81	275.4	108.5
31	105.4	41.5	82	278.8	109.9
32	108.8	42.9	83	282.2	111.2
33	112.2	44.2	84	285.6	112.6
34	115.6	45.6	85	289.0	113.9
35	119.0	46.9	86	292.4	115.2
36	122.4	48.2	87	295.8	116.6
37	125.8	49.6	88	299.2	117.9
38	129.2	50.9	89	302.6	119.3
39	132.6	52.3	90	306.0	120.6
40	136.0	53.6	91	309.4	121.9
41	139.4	54.9	92	312.8	123.3
42	142.8	56.3	93	316.2	124.6
43	146.2	57.6	94	319.6	126.0
44	149.6	59.0	95	323.0	127.3
45	153.0	60.3	96	326.4	128.6
46	156.4	61.6	97	329.8	130.0
47	159.8	63.0	98	333.2	131.3
48	163.2	64.3	99	336.6	132.7
49	166.6	65.7			

Выбор единиц измерения временной коррекции

Вы можете изменить единицы измерения значений временной коррекции (см или дюйм).

- 1 Для входа в режим настройки нажмите и удерживайте не менее 2-х секунд кнопку **FUNC./SETUP**.
- 2 Вращая **ручку управления**, выберите режим **AUDIO** и нажмите кнопку **►/II/ENT**.
Bluetooth ↔ GENERAL ↔ AUDIO ↔ DISPLAY ↔ TUNER ↔ Bluetooth
- 3 Вращая **ручку управления**, выберите режим **T.CORR** и нажмите кнопку **►/II/ENT**.
- 4 Вращая **ручку управления**, выберите единицы измерения и нажмите кнопку **►/II/ENT**.
T.CORR Parameter <cm> T.CORR Parameter <inch>
(Заводская настройка)
- 5 По завершении процедуры настройки нажмите и удерживайте не менее 2-х секунд кнопку **FUNC./SETUP** для возврата в нормальный режим.

- Для возврата к предыдущему режиму нажмите в процессе настройки кнопку **AUDIO/RTN**.
- Если в течение 60 секунд не было выполнено ни одной операции, режим настройки автоматически сбрасывается.
- Для отмены режима настройки нажмите и удерживайте не менее 2-х секунд кнопку **Q/ESC**.

Установка и сохранение в памяти значений временной коррекции

Перед тем, как выполнять приведенные ниже операции, ознакомьтесь с разделом «О временной коррекции» на странице 39.

- 1 Вызовите режим настройки цифрового процессора звука (DSP), нажав кнопку **A.SEL.**
Media Xpander ↔ Crossover ↔ T.Correction ↔ Parametric EQ / Graphic EQ ↔ Media Xpander
- 2 Вращая ручку управления, выберите режим «T.Correction» и нажмите кнопку ►/II **ENT.**
- 3 С помощью кнопки **BAND/TA** выберите настраиваемую акустическую систему.

2.2-канальная (3-полосная) система

L-F (Заводская настройка) (Mid-L)	→	R-F (Mid-R)	→	L-R (High-L)
R-R (High-R)	→	L-SW (High-R)	→	R-SW (Mid-L)

4.2-канальная система (Фр./Тыл./Сабв.)

L-F (Заводская настройка) (Front-L)	→	R-F (Front-R)	→	L-R (Rear-L)
R-R (Rear-R)	→	L-SW (Rear-R)	→	R-SW (Front-L)

- 4 Вращая ручку управления, отрегулируйте расстояния до акустических систем в диапазоне от 0.0 до 336,6 см.
- 5 Для настройки другой АС повторите шаги 3 и 4.
- 6 По завершении процедуры настройки выберите установку, сохраненную под номером одной из **кнопок предварительной установки** (1÷6), после чего нажмите и удерживайте не менее 2-х секунд выбранную кнопку для активизации соответствующей установки.
- 7 Вращая **ручку управления**, выберите установку «PROTECT YES/NO», после чего сохраните выбранную опцию нажатием кнопки ►/II **ENT.**
PROTECT YES ↔ PROTECT NO
(Заводская настройка)
 - В случае выбора опции YES настраиваемые параметры будут защищены от удаления и сохранены под номером одной из кнопок предварительной установки. Если вы хотите сохранить данный параметр в защищенной ячейке памяти, выберите установку «REPLACE NO/YES».
 - В случае выбора опции NO выбранная настройка сохраняется в памяти системы.
- 8 По завершении процедуры настройки нажмите и удерживайте не менее 2-х секунд кнопку **Q/ESC** для возврата в режим нормальной эксплуатации.

- Сохраненные в памяти настройки не удаляются даже в случае инициализации аппарата или его отсоединении от аккумуляторной батареи.
- Процедура вызова из памяти сохраненных настроек описана в разделе «Вызов настроек временной коррекции из памяти» (см. ниже).
- Для выхода из режима настройки временной коррекции и возврата к предыдущему режиму нажмите кнопку **AUDIO/RTN**.
- После активизации системы MultEQ кнопка **A.SEL** автоматически теряет свои функции. За более подробной информацией обратитесь к разделу «Функция MultEQ» на стр. 32.
- Если в течение 60 секунд не было выполнено ни одной операции, аппарат переводится в режим нормальной эксплуатации.

Вызов настроек временной коррекции из памяти

- 1 Вызовите режим настройки цифрового процессора звука (DSP), нажав кнопку **A.SEL**.
Media Xpander ↔ Crossover ↔ T.Correction ↔ Parametric EQ / Graphic EQ ↔ Media Xpander
 - 2 Вращая **ручку управления**, выберите режим “T.Correction” и нажмите кнопку **▶/|| ENT**.
 - 3 Нажмите одну из **кнопок предварительной установки (1÷6)**, под номером которой была сохранена в памяти требуемая характеристика.
 - 4 Для возврата в режим настройки DSP нажмите еще раз кнопку предварительной установки.
 - 5 По завершении процедуры настройки нажмите и удерживайте не менее 2-х секунд кнопку **Q/ESC** для возврата в режим нормальной эксплуатации.
- Для возврата к предыдущему режиму нажмите кнопку **AUDIO/RTN**.

Настройка функции расширения динамического диапазона (MX)

Функция MX (Media Xpander – расширитель динамического диапазона) делает звучание вокала и инструментов отчетливым независимо от источника музыки. Музыка с радио, компакт-диска или iPod-носителя будет звучать отчетливо даже в условиях сильного дорожного шума.

- 1 Используя кнопку **SOURCE/⊕**, выберите источник, для которого будет использоваться функция “Media Xpander”.
- 2 Вызовите режим настройки цифрового процессора звука (DSP), нажав кнопку **A.SEL**.
Media Xpander ↔ Crossover ↔ T.Correction ↔ Parametric EQ / Graphic EQ ↔ Media Xpander
- 3 Вращая ручку управления, выберите режим «Media Xpander» и нажмите кнопку **▶/|| ENT**.
- 4 Вращая **ручку управления**, выберите необходимый уровень режима «Media Xpander».

FM (уровень MX 1-3):

Средние и высокие частоты становятся более ясными, звучание приобретает хорошую сбалансированность во всем диапазоне частот.

CD (уровень MX 1-3):

В режиме CD обрабатывается большой объем данных. Эти данные используются для более четкого воспроизведения звука.

CMPM (уровень MX 1-3):

В данном режиме осуществляется корректировка упущенной в результате сжатия информации. Благодаря этому воспроизводится хорошо сбалансированный звук, близкий к оригинальному.

DVD (Video CD):

(MOVIE MX 1-2): диалоги, записанные на видео носителе, воспроизводятся более четко.

(DVD MUSIC): для воспроизведения DVD или Video CD, содержащих большое количество информации, например, музыкальные клипы и т.д.. С помощью функции MX эти данные используются для точного воспроизведения звука.

AUX (уровень MX 1):

Выберите режим MX (CMPM, MUSIC или MOVIE) в зависимости от типа подключенного устройства. В случае подсоединения 2-х внешних устройств для каждого источника можно выбрать свой режим MX.

5 По завершении настроек нажмите и удерживайте не менее 2-х секунд кнопку Q/ESC, чтобы вернуться в нормальный режим.

- Чтобы отключить функцию MX для всех музыкальных источников, выберите для установки MX опцию OFF.
- Вы можете выбрать установку MX для каждого источника (например, радио, компакт-диска и MP3/WMA-диска).
- Если диск содержит записи, выполненные в обоих форматах (MP3/WMA/AAC и CD-DA), то при переключении источника с записью в формате MP3/WMA/AAC на источник CD-DA или наоборот процедура переключения может занять некоторое время.
- Установка функции MX в OFF (выключена) приводит к отключению всех режимов MX для всех источников.
- Эта функция недоступна, если включен режим возврата к заводским установкам (DEFEAT).
- Режим MX недоступен при приеме в СВ и ДВ диапазонах.
- В случае подсоединения данного аппарата к процессору звука с функцией расширения динамического диапазона, например, PXA-H701, процедура обработки сигналов по схеме MX может выполняться на процессоре. В этом случае необходимо выполнить соответствующую настройку процессора звука. За более подробной информацией обращайтесь к руководству по эксплуатации процессора звука.
- Опция «CMPM» поддерживается режимами MP3/WMA/AAC и iPod.
- Режим MX автоматически отключается, если в течение 60 секунд не будет нажата ни одна из кнопок.

Прочие функции

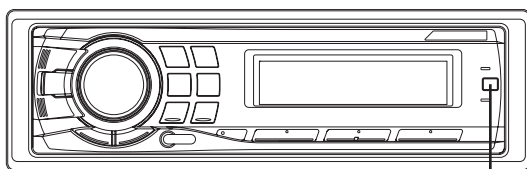

TITLE

Отображение на дисплее текстовой информации

Текстовая информация (например, заглавие диска или звуковой дорожки) отображается на дисплее при воспроизведении совместимого с CD-текстом компакт-диска. Кроме того, при воспроизведении файлов формата MP3/WMA/AAC на дисплее можно отобразить названия папок, файлов, тэгов и т.п.

Нажмите кнопку **TITLE**.

Режим отображения будет изменяться с каждым нажатием данной кнопки.

- В случае необходимости переключения дисплея в режиме ручной прокрутки текстовой информации (**MANUAL**) нажмите кнопку **TITLE** при прокручивании текста. Если процесс прокручивания на дисплее текстовой информации завершился, возобновите его нажатием кнопки **TITLE**.

Дисплей в режиме радио:

В случае отображения названия станции

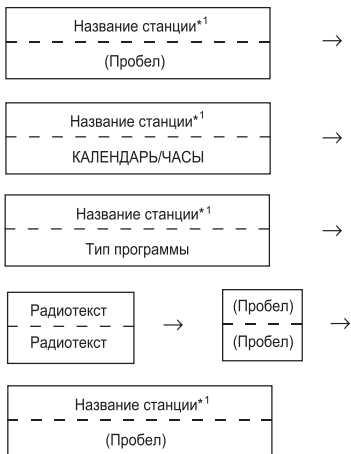

В том случае, если название станции не отображается:

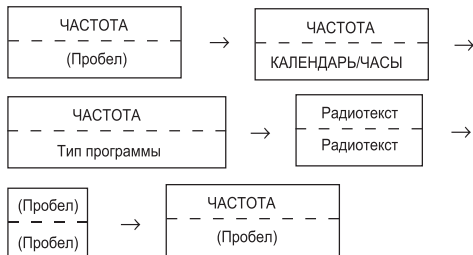

Дисплей в режиме CD:

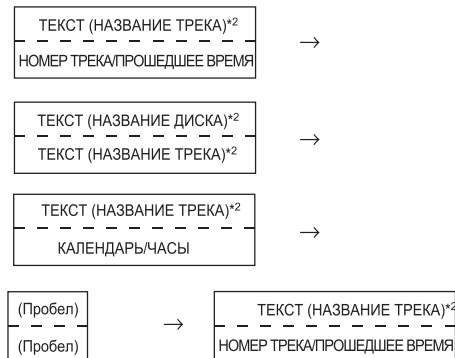

Дисплей в режиме MP3/WMA/AAC:

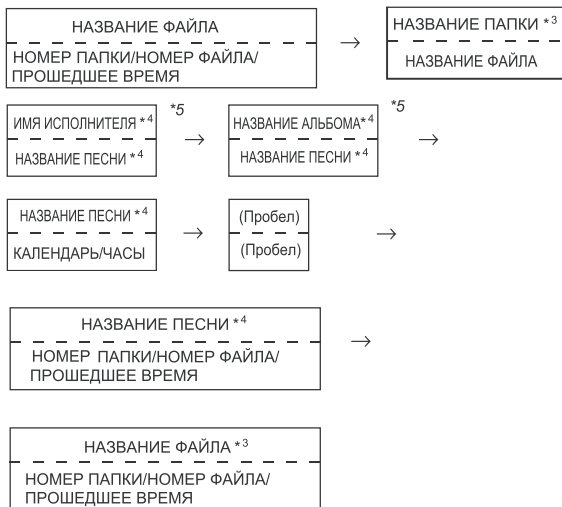

- *1 Вы можете в течение 5 секунд отобразить на дисплее значение частоты приема. Для этого во время отображения названия радиостанции нажмите и удерживайте не менее 2-х секунд кнопку **TITLE**.
- *2 Отображается при воспроизведении компакт-диска с CD-текстом.
- *3 Корневой каталог отображается в виде пробела.
- *4 ID3/WMA-тэги
Если файлы формата MP3/WMA/AAC содержат информацию ID3/WMA-тэгов, эта информация отображается на дисплее (например, названия песен, имена исполнителей и название альбома). Никакая другая информация на дисплее не отображается.
- *2-4 В случае отсутствия текстовой информации на дисплее ничего отображаться не будет.
- *5 В случае выбора в разделе «Прокручивание на дисплее текстовых сообщений (TEXT SCROLL)» (стр. 57) опции «TEXT SCROLL AUTO» переключение отображаемой на дисплее информации с помощью кнопки **TITLE** невозможно. Отображения дисплея могут переключаться только попеременно.

Информация об индикаторах на дисплейной панели

Во время отображения на дисплее текстовой информации, в зависимости от текущего режима, загораются следующие индикаторы:

Индикатор/ Режим	Режим CD	Режим MP3/WMA/AAC	Режим iPod-плеера
	–	Название текущей папки	–
	–	Название текущей песни	Название текущей песни
	–	Имя текущего исполнителя	Имя текущего исполнителя
	–	Название текущего альбома	Название текущего альбома
	–	Название текущего файла	–
	Название текущего диска	–	–
	Название текущего трека	–	–

Примечание относительно термина «Текст»

Текст:

Компакт-диски, совместимые с функцией CD-текста, содержат текстовую информацию, например, название диска и звуковых дорожек. Подобная текстовая информация будет в дальнейшем обозначаться как «Текст».

- В зависимости от использованных шрифтов и кодировок, некоторые символы на дисплее могут отображаться некорректно.
- Для отображения текстовой информации диска CD-чейнджер должен быть совместим с функцией CD-текста.
- В случае отсутствия текстовой информации дисплей остается пустым.
- В зависимости от данных, записанных на диске, текстовые сообщения и информация тэгов могут отображаться некорректно.

Отображение времени

Поочередно нажимая кнопку **TITLE**, отобразите на дисплее индикацию времени. Каждое нажатие данной кнопки переключает отображаемую на дисплее информацию (см. раздел «Отображение на дисплее текстовой информации», стр. 46).

- Выбор в режиме отображения времени любой функции тюнера или CD-проигрывателя моментально прерывает действие этого режима. В течение 5 секунд на дисплее будет отображаться выбранная функция, после чего дисплей вновь вернется в режим отображения времени.

Режим затемнения дисплея (BLACKOUT)

При включении данного режима происходит отключение дисплея с целью экономии расхода электроэнергии. Благодаря высвобождаемой при этом энергии повышается качество воспроизводимого звука.

Для включения данного режима нажмите и удерживайте не менее 2-х секунд кнопку **TITLE**.

Все индикации на дисплейной панели автоматически гаснут и загорается индикатор «B.OUT».

- При нажатии в режиме BLACKOUT любой из операционных кнопок, на дисплей в течение 5 секунд выводится индикация текущей операции.

Для отмены режима BLACKOUT нажмите и удерживайте не менее 2-х секунд кнопку **TITLE**.

Установка

Вы можете легко настроить данный аппарат с учетом ваших личных предпочтений и специфики его использования. Выберите настроечные меню для установки звуковых, визуальных и пр. параметров по вашему выбору.

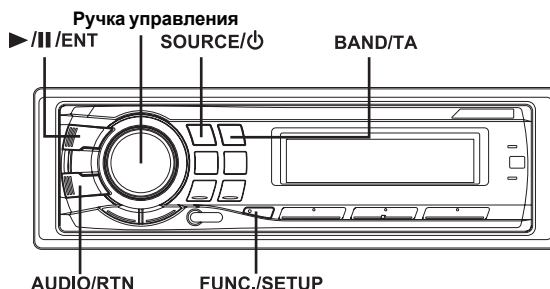

Общие операции по настройке данной системы описаны в пп. 1-5 данного раздела. Ниже приведена информация о всех доступных настроечных меню.

1 Выберите режим настройки (SETUP), нажав и удерживая не менее 2-х секунд кнопку **FUNC./SETUP.**

2 Вращая ручку управления, выберите необходимый раздел меню и нажмите кнопку **►/II/ENT.**

Bluetooth*¹ ↔ GENERAL ↔ AUDIO ↔ DISPLAY ↔ TUNER ↔ Bluetooth*¹
(например, выбирается раздел AUDIO).

3 Вращая ручку управления, выберите интересующее вас настроечное меню и нажмите кнопку **►/II/ENT.**
(Например, выбирается меню настройки сабвуфера - SUBWOOFER).

Bluetooth - соединение (Bluetooth*¹):
Bluetooth IN

Общие настройки (GENERAL):
Birthday Set ↔ Clock Mode ↔ Clock ↔ Clock Adjust*² ↔ Play Mode ↔ Beep ↔
INT Mute*³ ↔ AUX+Setup ↔ AUX IN ↔ AUX Name*⁴ ↔ Digital AUX ↔ Power IC ↔
Steering ↔ Language Set ↔ Demo ↔ Birthday Set

Звуковые настройки (AUDIO):

Subwoofer ↔ SUBW. System* ⁵ ↔ Factory's EQ* ⁶ ↔	*14
T.CORR Parameter* ⁷ ↔ Filter Type ↔ SUBW. Phase ↔	
SUBW. Channel ↔ TW Setup* ⁸ ↔ EQ Mode* ⁹ ↔ Subwoofer	

Настройки дисплея (DISPLAY):
Illumination ↔ Dimmer ↔ Scroll Type ↔ Text Scroll ↔ Font Select ↔ BGV Select ↔
Calendar ↔ Opening MSG ↔ Illumination

Настройки тюнера (TUNER):
FM Level ↔ RDS Regional*¹⁰ ↔ Alert PTY31*¹¹ ↔ PI Seek*¹² ↔ Auto Clock*¹³ ↔ FM Level

*1 Отображается только в случае выбора для режима INT MUTE опции OFF.

*2 См. раздел "Установка времени и даты" (стр. 14).

*3 Отображается только в случае выбора для входа BLUETOOTH IN опции OFF.

*4 Отображается только в случае выбора для установки AUX IN опции ON.

*5 Отображается только в случае выбора для сабвуфера опции "On".

*6 Обратитесь к разделу "Предустановки эквалайзера" на стр. 32.

*7 Обратитесь к разделу "Установка единиц измерения значений временной коррекции" на стр. .

*8 Отображается только в случае установки 2.2-канальной (3-полосной) системы.

*9 Обратитесь к разделу "Установка режима эквалайзера" на стр. 32.

*10 Обратитесь к разделу "Прием региональных (местных) RDS-станций" на стр. 18.

*11 Обратитесь к разделу «Установка PTY31 (прием сигналов о чрезвычайной ситуации)» на стр. 42.

*12 Обратитесь к разделу "Установка PI SEEK" на стр. 18.

*13 Обратитесь к разделу "Автоматическая настройка времени" на стр. 19.

*14 В случае активизации функции MultEQ (стр. 32) (опция ON) настройка данных параметров невозможна.

4 Выберите настроечный параметр, вращая ручку управления, после чего нажмите кнопку **►/II/ENT.**

(например, при выборе опции SUBW ON или SUBW OFF).

5 Для возврата в нормальный режим нажмите и удерживайте не менее 2-х секунд кнопку **FUNC./SETUP.**

- Для возврата к ранее выбранному режиму нажмите кнопку **AUDIO/RTN**.
- Если в течение 60 секунд не было выполнено ни одной операции, аппарат автоматически переводится в режим нормальной работы.

BLUETOOTH - соединение

Выберите раздел "Bluetooth" в шаге 2 главного настроечного меню (см. выше). В случае подсоединения приобретенного дополнительно модуля Bluetooth вы можете установить режим громкоговорящей связи через оснащенный функцией Bluetooth мобильный телефон.

Активизируйте данную установку при подключении модуля Bluetooth и наличии функции Bluetooth в вашем мобильном телефоне. За более подробной информацией обращайтесь к руководству по эксплуатации приобретенного дополнительно модуля Bluetooth.

Установка BLUETOOTH - соединения

Bluetooth IN ADAPTER / Bluetooth IN OFF (Заводская настройка)

При подсоединении модуля Bluetooth выберите опцию "ADAPTER"

Общие настройки (GENERAL)

Выберите раздел GENERAL в главном настроечном меню в шаге 2.

Установка-напоминание о дне рождении (Birthday Set)

mm/dd

В случае выбора для установки "Opening MSG" опции ON (см. раздел "Установка режима отображения специальных сообщений" на стр. 58) введите данные о дате предстоящего дня рождения. В заданный день на дисплее отобразится соответствующее напоминание. Вращая **ручку управления**, установите месяц ("mm") и нажмите кнопку **►/II/ENT**. Затем с помощью **ручки управления** установите дату ("dd").

Установка формата отображения времени (Clock mode)

AM (до полудня) 12:00 (12-часовой формат) / 00:00 (24-часовой формат)
(Заводская настройка)

С помощью данной настройки вы можете выбрать формат отображаемого на дисплее времени (12-часовой или 24-часовой).

Режим отображения времени (Clock)

Clock ON (Заводская настройка) / Clock OFF

В случае выбора опции ON в левой нижней части дисплея будет постоянно отображаться текущее время.

Воспроизведение данных формата MP3/WMA/AAC (Play Mode)

CD-DA (Заводская настройка) / CDDA&MP3/WMA

Данное устройство поддерживает воспроизведение комбинированных дисков, содержащих записи формата CD-DA и MP3/WMA/AAC. Однако в отдельных случаях (в частности, для некоторых усовершенствованных CD) воспроизведение может быть затруднено. В этих случаях вы можете выбрать режим воспроизведения только одной сессии, включающей в себя CD-данные. На дисках, включающих в себя записи CD и MP3/WMA/AAC данных, осуществляется воспроизведение только блока CD-информации.

CD-DA: воспроизводятся только CD-данные, записанные в первой сессии.
CDDA/MP3/ WMA: воспроизводятся как CD-данные, так и файлы формата MP3/WMA AAC; допускается воспроизведение мультисессионных дисков.

- *Эту установку необходимо выполнить перед загрузкой диска. В тех случаях, когда диск уже загружен в аппарат, извлеките его и выполните требуемую установку. (В случае использования MP3-чейнджера вам необходимо заменить диск).*

Управление сигналом звукового подтверждения (Beep)

Beep ON (Заводская настройка) / Beep OFF

Этот режим обеспечивает подачу звуковых сигналов различного тона, в зависимости от того, какую кнопку вы нажали

Режим приглушения звука на время поступления вызова (INT Mute)

INT Mute ON / INT Mute OFF (Заводская настройка).

При подключении внешнего устройства с функцией прерывания на время поступления вызова аудио сигнал автоматически приглушается.

Установка режима настройки AUX+Setup

AUX+Setup ON / AUX+Setup OFF (Заводская настройка).

Вы можете подключить звуковой сигнал подсоединенного внешнего устройства (например, портативного плеера) через разъем "iPod Direct" данного аппарата, используя в этих целях интерфейсный кабель iPod Direct/RCA.

Однако необходимо учитывать тот факт, что одновременное подключение внешнего устройства и iPod-плеера невозможно.

AUX+ON: Выберите опцию ON в случае подключения внешнего устройства. Для подачи звукового сигнала внешнего устройства на данный аппарат выберите с помощью кнопки SOURCE/⏻ режим "AUX+".
AUX+OFF: Выберите опцию OFF в случае подключения iPod-плеера.

Подключение дополнительных источников (AUX) по схеме V-Link

AUX IN ON / AUX IN OFF (Заводская настройка)

Вы можете подключить звуковой сигнал теле/видео устройства, подсоединив приобретенный дополнительно Ai-NET/RCA интерфейсный кабель (KCA-121B) или универсальный терминал связи (KCA-410C) к данному устройству.

Вы можете изменить отображаемое на дисплее название подключенного устройства, выбрав опцию AUX IN ON. Для этого нажмите кнопку ►/II/ENT, выберите с помощью ручки управления установку “AUX NAME” и нажмите кнопку ►/II/ENT. После этого с помощью ручки управления выберите название данного устройства. В случае подсоединения универсального терминала связи KCA-410C вы можете выбрать названия для двух дополнительных устройств.

- С помощью KCA-410C допускается возможность подключения к RCA выходу 2-х внешних устройств. Для этого с помощью кнопки SOURCE/⏻ выберите режим AUX, а затем с помощью кнопки BAND/TA выберите требуемое устройство.

Установка для внешнего цифрового входа (Digital AUX)

Digital AUX ON / Digital AUX OFF (Заводская настройка)

В случае подсоединения к вашему аппарату поддерживающего Ai-NET цифрового звукового процессора (PXA-H701) и не поддерживающего Ai-NET DVD-проигрывателя (DVE-5207) вы можете наслаждаться 5.1-канальным объемным звуком, выбрав для установки D-AUX опцию ON.

- Используя кнопку SOURCE/⏻, выберите режим D. AUX и отрегулируйте уровень громкости и т.п.
- По завершении данной установки выключите зажигание автомобиля и вновь включите его. Процедура установки оптического цифрового входа завершена.
- В зависимости от типа подсоединенного звукового процессора, на выход может продолжаться подаваться звуковой сигнал DVD-проигрывателя даже при смене источника сигнала. В этом случае необходимо выключить питание DVD-проигрывателя.

Подключение внешнего усилителя

Power IC ON (Заводская настройка) / Power IC OFF

При подключении внешнего усилителя мощности вы можете улучшить качество звука, отключив питание встроенного усилителя мощности.

Power-IC OFF: Данная установка выбирается в том случае, если линейный выход данного аппарата подсоединяется к внешнему усилителю. В этом случае сигнал от встроенного в головной аппарат усилителя на динамики не поступает.

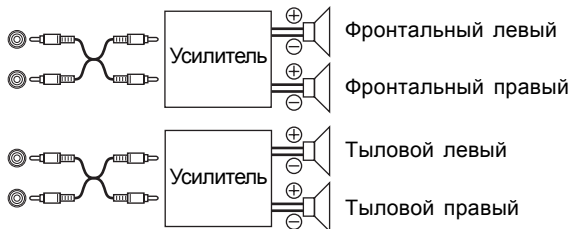

Power-IC ON: Сигнал на динамики поступает через встроенный усилитель.

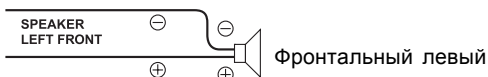
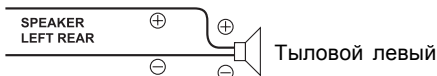
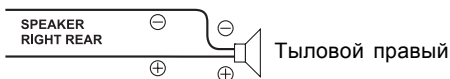
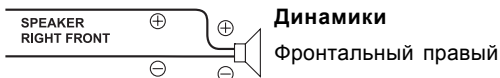

- В случае установки параметра выходной мощности в «OFF» звуковой сигнал на выходе системы отсутствует.

Установка режима управления с помощью штатных кнопок ДУ на руле Steering ON/Steering OFF (Заводская настройка)

Ваш аппарат поддерживает управление с помощью штатных кнопок ДУ на руле. Данная функция обеспечивает подачу сигналов с кнопок ДУ на руле на ваше устройство.

Для активизации режима подачи команд с штатных кнопок ДУ включите аппарат, нажмите кнопку ►/I/ENT и выполните приведенные ниже операции.

За более подробными разъяснениями по данному вопросу обратитесь к ближайшему дилеру Alpine.

- 1 Выберите необходимую функцию путем вращения **ручки управления**.
(например, функцию выбора источника (SOURCE))

POWER ↔ SOURCE ↔ BAND ↔ VOL UP ↔ VOL DN ↔ PAUSE ↔ MUTE ↔ BWD ↔ FWD ↔ P UP ↔ P DN ↔ A.PROC ↔ POWER

FF SOURCE FF

- 2 Нажимайте кнопку на рулевом пульте ДУ, пока в левой части дисплея не отобразится измененная установка сигнала, подаваемого с рулевого пульта ДУ.
(например, нажмите кнопку SOURCE на рулевом пульте ДУ)

В левой части дисплея отобразится измененная установка сигнала, подаваемого с рулевого пульта ДУ.

DE SOURCE FF

Отображение измененной установки сигнала, подаваемого с рулевого пульта ДУ

3 Для сохранения выбранной установки нажмите кнопку ►/II/ENT.

В правой части дисплея отобразится индикация сохраненной установки сигнала рулевого пульта ДУ. В результате функция данного аппарата присваивается соответствующей штатной кнопке на рулевом пульте ДУ.



DE SOURCE DE

Индикация сохраненной установки сигнала рулевого пульта ДУ

4 Выберите установку для каждой кнопки, повторяя шаги 1-3.

По завершении данной настройки нажмите кнопку **AUDIO/RTN** для возврата в нормальный режим.

Выбор типа шрифта для отображения информации на дисплее (Language Set)

Language1 (Заводская настройка) / Language2 / Language3

Вы можете выбрать один из 3-х шрифтов для отображения информации на дисплее.

Language1: Стандартный шрифт.

Language2: Европейский шрифт.

Language3: Русский шрифт.

Демонстрационный режим

Demo ON / Demo OFF (Заводская настройка)

Аппарат оснащен функцией демонстрации, которая моделирует различные режимы дисплея.

- Для отключения демонстрационного режима выберите опцию *Demo OFF*.

Звуковые настройки (AUDIO)

Выберите в шаге 2 главного настроечного меню раздел AUDIO.

Включение/выключение сабвуфера

Subwoofer ON (Заводская настройка) / Subwoofer OFF

После включения сабвуфера вы можете отрегулировать его уровень, выполнив следующее действия.

- 1 Последовательно нажимая кнопку **AUDIO/RTN**, выберите режим сабвуфера (SUBWOOFER):
SUBWOOFER → BASS → TREBLE → BALANCE → FADER → AUTO VOLUME → DEFEAT → VOLUME → SUBWOOFER
- 2 Настройка уровня сабвуфера осуществляется вращением **ручки управления**.

Настройка сабвуферной системы

System 1 (Заводская настройка) / System 2

Выберите одну из опций (System 1 или System 2) для достижения необходимого эффекта при работе сабвуфера.

System 1: Эффективность работы сабвуфера зависит от установки общего уровня громкости.

System 2: Эффективность работы сабвуфера не зависит от установки общего уровня громкости. Например, даже при низких уровнях громкости воспроизводимый бас вполне различим.

Установка типа фильтра

L=R (Заводская настройка) / L/R

L=R: Левая и правая акустические системы настраиваются одинаково.
L/R: Настройка левой и правой акустических систем осуществляется раздельно.

Установка фазы сабвуфера

SUBW. Phase 0° (Заводская настройка) / SUBW. Phase 180°

Фазирование сабвуферного выхода можно изменять, выбирая установку нормальной (SUBWOOFER NORMAL (0°)) или обратной (SUBWOOFER REVERSE (180°)) фазы. Для настройки уровня используйте **ручку управления**.

Установка сабвуферного выхода (SUBW. Channel)

SUBW. Channel Stereo (Заводская настройка) / Mono

Вы можете установить сабвуферный выход в режим стерео или моно. Проверьте правильность установки выхода для типа вашего сабвуфера.

Stereo: Сабвуферный выход установлен в режим стерео (Л/П).
Mono: Сабвуферный выход установлен в режим моно.

Установка значения крутизны характеристики для ВЧ акустических систем (TW SETUP)

TW Setup Maker's (Заводская установка по умолчанию) / TW Setup User's

В зависимости от частотной характеристики динамика, необходимо соблюдать осторожность при выборе для установки значения крутизны характеристики ВЧ системы в 3-полосном режиме опции «FLAT» (см. раздел «Настройка и сохранение в памяти установок разделительного фильтра» на стр. 37). В противном случае вы можете повредить акустические системы.

MAKER'S: В качестве меры по защите ВЧ акустических систем от повреждения установка FLAT для крутизны характеристики в 2.2-канальном (3-полосном) режиме недоступна.

USER'S: Установка FLAT в 2.2-канальном (3-полосном) режиме доступна.

Настройки дисплея (DISPLAY)

Выберите в шаге 2 главного настроечного меню раздел DISPLAY.

Изменение цвета подсветки кнопок управления

Illumination TYPE1 (Заводская настройка) / TYPE2 / TYPE3 / TYPE4 / TYPE5
TYPE1 ↔ TYPE2 ↔ TYPE3 ↔ TYPE4 ↔ TYPE5

Вы можете изменить цвет подсветки следующих шести кнопок: **SOURCE/⊕**, **BAND/TA**, **◀**, **▶**, **◀◀**, **▶▶** и MultEQ.

TYPE1: Семь вышеперечисленных кнопок подсвечиваются синим, остальные кнопки - зеленым.
TYPE2: Семь вышеперечисленных кнопок подсвечиваются зеленым, остальные кнопки - также зеленым.
TYPE3: Семь вышеперечисленных кнопок подсвечиваются синим, остальные кнопки - красным.

- TYPE4: Семь вышеперечисленных кнопок подсвечиваются желтым, остальные кнопки - красным.
- TYPE5: Семь вышеперечисленных кнопок подсвечиваются красным, остальные кнопки - также красным.

Регулировка яркости подсветки дисплея

Dimmer Auto (Заводская настройка)/Dimmer Manual

Установка режима управления подсветкой дисплея в положение AUTO при включенных фарах автомобиля приводит к уменьшению яркости подсветки панели управления. Данный режим удобен в том случае, если вы считаете, что ночная подсветка панели управления слишком яркая.

- Если ваш автомобиль оборудован регулятором яркости подсветки приборной панели, никогда не подсоединяйте кабель подсветки дисплея (оранжевый) к данному регулятору.

Выбор способа прокручивания текстовых сообщений

Scroll Type 1 / Scroll Type 2 (Заводская настройка)

Вы можете выбрать один из двух способов прокручивания текстовых сообщений.

- Type1: Буквенно-цифровые символы поочередно прокручиваются на дисплее справа налево, до полного отображения заглавия. Формирование слов происходит посимвольно, слева направо.
- Type2: После заполнения дисплея они стираются и таким же образом осуществляется отображение всех оставшихся слов, входящих в текстовый блок информации.

Прокручивание на дисплее текстовых сообщений (Text Scroll)

Text Scroll Auto / Text Scroll Manual (Заводская настройка).

Ваш проигрыватель компакт-дисков оснащен функцией прокручивания на дисплее наименований дисков и звуковых дорожек, записанных на дисках с CD-текстом, а также текстовой информации MP3/WMA/AAC-файлов, названий папок и тэгов.

- Auto: непрерывное прокручивание текстовых сообщений, записанных на компакт-диске, а также названий папок, файлов и тэгов.
- Manual: дисплей прокручивается только при загрузке компакт-диска или смене звуковой дорожки или радиоканала.

- Аппарат прокручивает на дисплее только записанные на диске заглавия, названия папок и файлов или ID3-тэги.

Выбор типа шрифта (Font Select)

TYPE 1 (Заводская настройка) / TYPE 2

Вы можете выбрать один из 2-х имеющихся типов шрифта для отображения выводимой на дисплей информации.

Выбор типа анимационной заставки дисплея (BGV Select)

OFF (Заводская настройка) / TYPE 1 / TYPE 2 / TYPE 3 / TYPE 4

Вы можете выбрать любой из 4-х имеющихся типов анимационных заставок дисплея.

Установка календарной даты (Calendar)

dd/mm/yyuu (Заводская настройка) / yyuu/mm/dd / mm/dd/yyuu

Вы можете выбрать установку, позволяющую вместе с индикацией времени отобразить календарную дату.

yyuu: отображение года

mm: отображение месяца

dd: отображение дня недели

например, dd/mm/yyuu → 25/12/2006

Установка режима отображения специальных сообщений (Opening Message)

Opening MSG ON / Opening MSG OFF (Заводская настройка)

Ваш аппарат оснащен функцией напоминания о предстоящих событиях, отображаемых в виде специальных сообщений на фоне различных графических шаблонов. Например, при включении аппарата 25 декабря на дисплее отобразится поздравительное сообщение по поводу предстоящих Рождественских праздников, если предварительно для установки "Opening Message" была выбрана опция "ON".

Настройки тюнера (TUNER)

Выберите в шаге 2 главного настроечного меню раздел TUNER.

Выравнивание уровней сигнала источников

FM Level High (Заводская настройка) / FM Level LOW

Если разница в уровнях громкости CD-проигрывателя и FM-радио слишком велика, отрегулируйте уровень FM-сигнала.

iPod®-плеер (опция)

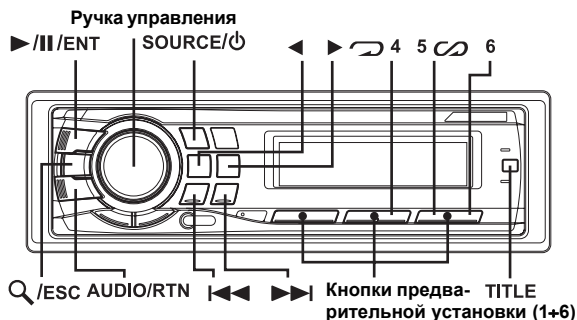

Для подсоединения iPod®-плеера к данному аппарату вам необходимо использовать соединительный кабель ALPINE FULL SPEED™ (KCE-422i, приобретается дополнительно). После подсоединения к CDA-9887R органы управления iPod®-плеера нефункциональны.

- В случае подсоединения iPod-плеера выберите для установки "AUX+" опцию OFF (за более подробной информацией обратитесь к разделу "Установка режима настройки AUX+Setup" на стр. 52).

Информация об iPod-плеерах, совместимых с данным аппаратом

- Данный аппарат может использоваться с 4-м поколением и выше iPod, iPod photo-, iPod mini- и iPod nano-плееров. Однако он не поддерживает систему iPod shuffle.
- iPod-плееры типа «Touch wheel» или «Scroll wheel» без док-разъема не могут использоваться с данным аппаратом.
- Данный аппарат может использоваться с нижеприведенными версиями iPod-плееров. Корректная работа с iPod-плеерами более ранних версий не гарантируется.
4-е поколение iPod-плееров: Ver 3.1.1
5-е поколение iPod-плееров: Ver 1.1.2
iPod photo: Ver 1.2.1
iPod mini: Ver 1.4.1
iPod nano: Ver 1.2
- Данный аппарат не поддерживает программные обеспечения, выпущенные до 28.06.2006 г. За более подробной информацией относительно обновления программного обеспечения iPod-плеера обращайтесь к инструкции по его эксплуатации.

Воспроизведение

1 Поочередно нажимая кнопку **SOURCE/⏏**, выберите режим iPod.

TUNER → DISC → iPod*1 → CHANGER*2 → TUNER

*1 Только в случае подсоединения iPod-плеера.

*2 Только в случае подсоединения CD-чейнджера.

2 Используя кнопку **⏮** или **⏭**, выберите необходимую песню.

Для возврата к началу текущей песни: нажмите кнопку **⏮**.

Для быстрого перехода к началу записей: нажмите и удерживайте кнопку **⏮**.

Для перехода к началу следующей песни: нажмите кнопку **⏭**.

Для быстрого перехода к концу записей: нажмите и удерживайте кнопку **⏭**.

3 Для временной приостановки воспроизведения (паузы) нажмите кнопку **⏸/ENT**.

Повторное нажатие данной кнопки возобновляет процедуру воспроизведения.

- Если во время подсоединения к CDA-9887R на iPod-плеере воспроизводилась песня, она будет воспроизводиться и по завершении процедуры подсоединения с того же самого места.

Поиск необходимой песни

На iPod-плеере может быть записано несколько сотен песен. Вы можете значительно облегчить процедуру поиска необходимых песен, используя сопроводительные файловые теги и сгруппировав записанные песни в плей-листы. Каждая музыкальная категория имеет свою собственную иерархическую структуру. Поэтому рекомендуем вам использовать нижеприведенную таблицу, чтобы сузить алгоритм поиска необходимого плей-листа / исполнителя / альбома / песни / подкаста / жанра / композитора.

Иерархическая структура 1	Иерархическая структура 2	Иерархическая структура 3	Иерархическая структура 4
Плэй-лист	Песня	-	-
Исполнитель*	Альбом*	Песня	-
Альбом*	Песня	-	-
Песня	-	-	-
Подкаст	Эпизод	-	-
Жанр*	Исполнитель*	Альбом*	Песня
Композитор*	Альбом*	Песня	-

Например, выполняется поиск по имени исполнителя.

В приведенном ниже примере поясняется алгоритм поиска по имени исполнителя. Тот же алгоритм вы можете использовать в режиме поиска альтернативной категории, но в рамках другой иерархической структуры.

1 Нажмите кнопку  /ESC для активизации режима выбора объекта поиска.

2 Вращая ручку управления, выберите режим поиска исполнителя (ARTIST) и нажмите кнопку  /II/ENT.





PLAYLIST ↔ ARTIST ↔ ALBUM ↔ SONG ↔ PODCAST ↔ GENRE ↔ COMPOSER ↔
PLAYLIST

3 Вращая ручку управления, выберите исполнителя и нажмите кнопку  /III/ENT.

4 Вращая ручку управления, выберите необходимый альбом и нажмите кнопку  /II/ENT.

5 Вращая ручку управления, выберите необходимую песню и нажмите кнопку  /II/ENT.

Начнется воспроизведение выбранной песни.

- В рамках каждой из иерархических структур (за исключением SONG - Песни) продолжительное (свыше 2-х секунд) нажатие кнопки  /II/ENT будет сопровождаться воспроизведением всех песен выбранной иерархической структуры.
- В случае выбора опции [ALL] в режиме поиска категории, помеченной звездочкой (“*”), вы можете воспроизвести все песни, записанные на iPod-плеере, или песни выбранной категории, нажав и удерживая не менее 2-х секунд кнопку  /II/ENT.
- В том случае, если в режиме поиска нажать и удерживать не менее 2-х секунд кнопку  /ESC, либо в течение 10 секунд не было выполнено ни одной операции, режим поиска автоматически сбрасывается.
- Нажатие кнопки AUDIO/RTN в режиме поиска автоматически возвращает к ранее выбранному режиму.
- В процессе воспроизведения файлов в случайной последовательности (M.I.X.) режим поиска недоступен.
- Если в режиме поиска в категории PLAYLIST выбранный плэй-лист не содержит песен, на дисплее отобразится “NO SONG”.
- Если в режиме поиска в категории PODCAST отсутствует соответствующая информация, на дисплее отобразится “NO PODCAST”.
- В случае, если в режиме поиска плэй-листа, будет выбрано сохраненное в памяти название iPod-плеера (“iPod name”) и нажата кнопка  /II/ENT, вы можете выполнить процедуру поиска всех песен, записанных на iPod-плеере. Кроме того, при продолжительном (свыше 2-х секунд) нажатии кнопки  /II/ENT будут воспроизведены все песни, записанные на iPod-плеере.

- Не все модели iPod-плееров поддерживают режим поиска в категории "PODCAST".
- Нажатие в режиме поиска любой из **предустановочных кнопок (1+6)** может ускорить процесс поиска путем пропуска определенных зон. За более подробной информацией по данному вопросу обратитесь к разделу "Функция прямого поиска" (см. ниже).

Функция быстрого поиска

Предназначена для облегчения процедуры поиска песен (в обход процесса выбора альбома, исполнителя и т.п.).

1 Для активизации функции быстрого поиска нажмите и удерживайте не менее 2-х секунд кнопку  /ESC.

2 Выберите необходимую песню, вращая ручку управления.

Сразу же после нахождения требуемой песни начнется ее воспроизведение.

- Для отмены режима поиска нажмите и удерживайте не менее 2-х секунд кнопку  /ESC в режиме поиска. Либо отмена режима поиска произойдет автоматически, если в течение 10 секунд не будет выполнено ни одной операции.
- При наличии большого количества записанных на iPod-плеере песен процедура поиска выбранной песни может занять довольно продолжительное время.
- Нажатие в режиме поиска любой из **предустановочных кнопок (1+6)** может ускорить процесс поиска путем пропуска определенных зон. За более подробной информацией по данному вопросу обратитесь к разделу "Функция прямого поиска" (см. ниже).

Функция прямого поиска

В целях более эффективного поиска необходимого альбома, песни и т.п. вы можете использовать функцию прямого поиска. С помощью данной функции вы сможете быстро найти любую песню в режиме плей-листа / исполнителя / альбома / песни / подкаста / жанра / композитора.

При нажатии в режиме поиска одной из предустановочных кнопок (1+6) осуществляется пропуск определенного количества записанных на iPod-плеере песен.

Пример поиска песни.

Предположим, что на вашем iPod-плеере записано 100 песен, разделенных на 6 групп с их определенной процентной разбивкой (см. ниже). Эти группы соответствуют предустановочным кнопкам 1÷6.

Пример 1:

Предположим, что искомая песня расположена где-то посередине вашей библиотеки (50%). В этом случае нажмите кнопку 4 для перехода к песне №50 и выберите необходимую песню, вращая **ручку управления**.

Пример 2:

Предположим, что искомая песня расположена ближе к концу вашей библиотеки (83%). В этом случае нажмите кнопку 6 для перехода к песне №83 и выберите необходимую песню, вращая **ручку управления**.

	Все 100 записанных песен (100%)					
	0%	17%	33%	50%	67%	83%
Предустановочные кнопки	1	2	3	4	5	6
Песни	1-я песня	17-я песня	33-я песня	50-я песня	67-я песня	83-я песня

Выбор плей-листа / исполнителя / альбома / подкаста / жанра / композитора

Вы можете легко переключиться на другой объект поиска (плей-лист / исполнитель / альбом / подкаст / жанр / композитор). Например, при прослушивании песни из выбранного альбома вы можете переключиться на другой альбом.

Используя кнопки ◀ и ▶, выберите необходимый плей-лист / исполнителя / альбом / подкаст / жанр / композитора.

- Если для выбора песни использовался режим поиска песен, данная функция работать не будет.
- Если для выбора альбома использовался режим поиска исполнителя, вы можете выбрать также другие альбомы этого исполнителя.
- В режиме воспроизведения в случайной последовательности (M.I.X.) данная функция не работает.

Воспроизведение в случайном порядке (M.I.X.)

Функция воспроизведения в случайном порядке песен, записанных на iPod-плеере, отображается на дисплее головного аппарата как M.I.X..

Воспроизведение в случайном порядке альбомов (SHUFFLE ALBUMS):



В этом режиме выбирается случайным образом один из альбомов, записанных на iPod-плеере, после чего воспроизводятся все песни данного альбома в заданной последовательности. Затем случайным образом выбирается следующий альбом и воспроизводятся все записанные на нем песни в заданной последовательности и т.д.. Каждый из альбомов воспроизводится только один раз.

Воспроизведение в случайном порядке песен (SHUFFLE SONGS):

В этом режиме все песни, записанные на iPod-плеере в пределах выбранной категории (плей-листа, альбома и т.п.), будут воспроизведены в случайной последовательности. Каждая из выбранных в случайном порядке песен воспроизводится по одному разу.

1 Нажмите кнопку **5** .

Начнется воспроизведение песен в случайной последовательности.

M.I.X.  (воспроизведение в случайном порядке альбомов) → M.I.X. (воспроизведение в случайном порядке песен) → OFF (отмена режима воспроизведения в случайном порядке) → M.I.X. 

2 Для отмены режима воспроизведения в случайном порядке выберите опцию «Off» из вышеприведенного перечня.

- В том случае, если выбору режиме M.I.X. предшествовала процедура выбора песни в режиме поиска альбома, воспроизведение песен в случайном порядке не осуществляется даже в случае активизации опции “Shuffle Album” (M.I.X.).

Воспроизведение в случайном порядке всех песен (SHUFFLE ALL):

В этом режиме воспроизводятся в случайном порядке все песни, записанные на iPod-плеере. Каждая из песен воспроизводится под одному разу, пока не будут воспроизведены все песни.

1 Нажмите кнопку **6**.

Начнется воспроизведение записанных на iPod-плеере песен в случайной последовательности.

M.I.X. → (off) → M.I.X. ...
(Воспр. в случ. (Режим
посл. всех песен) норм. воспр.)

2 Для отмены режима M.I.X. выберите опцию (off).

- В случае выбора режима воспроизведения в случайной последовательности всех песен, записанных на iPod-плеере, песни, выбранные в режиме поиска, воспроизводиться не будут.

Повторное воспроизведение



iPod-плеер поддерживает только одну опцию повторного воспроизведения: «Repeat One». При выборе данной опции осуществляется непрерывное воспроизведение одной выбранной песни.

1 Нажмите кнопку 4.

Начнется непрерывное воспроизведение выбранной песни.

RPT (Repeat One) → (off) (Отмена режима повторного воспроизведения) → RPT...

2 Для отмены функции повторного воспроизведения выберите опцию «off» (см. выше).

- В режиме повторного воспроизведения выбор других песен с помощью кнопок  и  невозможен.

Отображение текстовой информации

Вы можете отобразить на дисплее информацию, относящуюся к записанной на iPod-плеере песне.

Нажмите кнопку **TITLE**.

Каждое нажатие данной кнопки переключает отображаемую на дисплее информацию в следующей последовательности:

- В случае необходимости переключения дисплея в режиме ручной прокрутки текстовой информации (Manual) нажмите кнопку **TITLE** при прокручивании текста. Если процесс прокручивания на дисплее текстовой информации завершился, возобновите его нажатием кнопки **TITLE**.

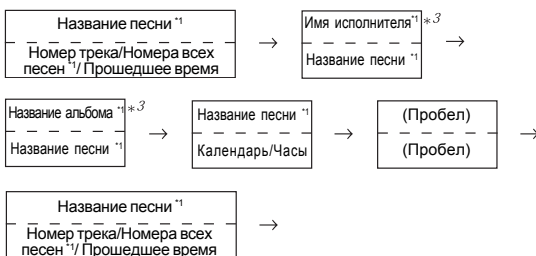

*1 Информация, записанная с помощью тэгов.

В случае выбора в разделе «Прокручивание на дисплее текстовых сообщений (TEXT SCROLL)» (стр. 57) опции «Auto» текстовая информация на дисплее будет прокручиваться в автоматическом режиме.

В случае отсутствия записанной текстовой информации на дисплее ничего отображаться не будет.

*2 Нумерация отображаемых на дисплее песен зависит от того, какие песни были выбраны в процессе поиска.

*3 В случае выбора в разделе «Прокручивание на дисплее текстовых сообщений (TEXT SCROLL)» (стр. 57) опции «Auto» переключение отображаемой на дисплее информации с помощью кнопки **TITLE** невозможно. Отображения дисплея могут переключаться только попеременно.

- На дисплее отображаются только буквенно-цифровые символы (ASC II).
- В том случае, если имя исполнителя, название альбома или песни, записанное в формате iTunes, включает в себя слишком много символов, при подключении к адаптеру воспроизведение песен может быть недоступно. Таким образом, мы рекомендуем вам использовать в этих целях не более 250 символов. Максимальное количество символов для головного модуля не должно превышать 128 (128 бит).
- Допускается некорректное отображение отдельных символов.
- В том случае, если способ записи информации на диске не поддерживается системой данного устройства, отображение на дисплее будет отсутствовать.

Чейнджер компакт-дисков (приобретается дополнительно)

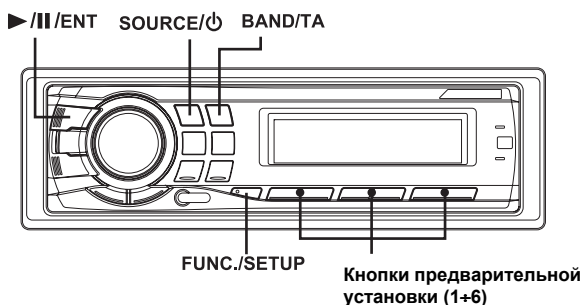

Управление чейнджером компакт-дисков (опция)

К вашему аппарату можно подключить CD-чейнджер на 6 или 12 дисков, если он поддерживает систему Ai-NET. Чейнджер компакт-дисков, подключенный ко входу Ai-NET вашего аппарата, может управляться с его передней панели.

С помощью специального коммутационного устройства KCA-400C или универсального терминала связи KCA-410C, ваш аппарат может управлять несколькими подключенными к нему CD-чейнджерами.

При выборе CD-чейнджеров следуйте указаниям, данным в разделе «Управление несколькими чейнджерами компакт-дисков» (стр. 65).

- Режим управления чейнджером компакт-дисков с передней панели вашего аппарата активизируется только при его подсоединении.
- Управление приобретенным дополнительно чейнджером DVD-дисков с лицевой панели вашего аппарата аналогично управлению чейнджером компакт-дисков.

1 Последовательно нажимая кнопку **SOURCE/⏻**, выберите режим «CHANGER». На дисплее отобразится номер диска и номер звуковой дорожки.

- Индикация подсоединенного источника может отображаться по-разному в зависимости от его типа.
- Для переключения между режимами воспроизведения штатного CD-проигрывателя и подсоединенного CD-чейнджера используйте кнопку **BAND/TA**.

2 Используя кнопку **FUNC./SETUP**, активизируйте режим выбора диска.

Режим выбора диска (диски №№ 1÷6)	→	Режим выбора диска * (диски №№ 7÷12)	→
Режим RPT/M.I.X.	→	Режим выбора диска (диски №№ 1÷6)	

3 Нажмите кнопку **выбора диска (1 - 6)**, соответствующую одному из дисков, загруженных в чейнджер компакт-дисков.

На дисплее отобразится номер выбранного диска и стартует процедура его воспроизведения.

- После выбора требуемого диска процедура управления будет аналогична описанной для проигрывателя компакт-дисков (см. раздел «Проигрыватель CD/MP3/WMA/AAC-дисков»).

* В случае подсоединения 12-дискового чейнджера.

Воспроизведение файлов MP3 с помощью чейнджера компакт-дисков (опция)

В случае подсоединения поддерживающего формат MP3 чейнджера компакт-дисков вы можете воспроизводить на вашем аппарате диски формата CD-ROM, CD-R и CD-RW, содержащие файлы MP3.

1 Используя кнопку **SOURCE/**, переключитесь в режим MP3-чейнджера.

2 Используя кнопку **FUNC./SETUP**, активизируйте режим выбора диска.

Режим M.I.X./REPEAT → Режим выбора диска → Режим M.I.X./REPEAT

3 Нажмите любую из кнопок **выбора диска (1 - 6)** для воспроизведения соответствующего диска, загруженного в чейнджер компакт-дисков.

4 Для временной остановки воспроизведения (паузы) нажмите кнопку **▶/||/ENT**.

Повторное нажатие той же кнопки возобновляет воспроизведение диска.

- На данном аппарате допускается воспроизведение дисков, содержащих аудио данные и файлы MP3.
- Информация о функциях, доступных в случае подключения MP3-чейнджера, приведена в главе «Проигрыватель CD/MP3/WMA/AAC-дисков» на стр. 23-27.

Управление несколькими чейнджерами компакт-дисков (опция)

Система Ai-NET фирмы ALPINE допускает подключение до 6 CD-чейнджеров. При работе с двумя или большим числом чейнджеров необходимо использовать КСА-400С (коммутационное устройство для управления несколькими CD-чейнджерами). Если вы используете 1 коммутационное устройство, вы можете подключить до 4 CD-чейнджеров. Если вы используете 2 коммутационных устройства, вы можете подключить до 6 CD-чейнджеров. При использовании КСА-410С (Универсального терминала связи) вы можете подсоединить 2 чейнджера и 2 внешних источника (AUX).

1 Выберите режим управления CD-чейнджером, последовательно нажимая кнопку **SOURCE/** на лицевой панели вашего аппарата.

2 Для активизации режима выбора CD-чейнджера нажмите кнопку **BAND/TA** на вашем аппарате.

Режим выбора CD-чейнджера останется активным в течение нескольких секунд.

3 Поочередно нажимайте кнопку **BAND/TA**, пока на дисплее не отобразится индикатор нужного CD-чейнджера.

- Если выбранный CD-чейнджер не подключен, на дисплее отображается "NO CHANGER".
- Об управлении выбранным чейнджером компакт-дисков см. в разделе "Проигрыватель CD/MP3/WMA/AAC-дисков" (стр. 23-27).
- Более подробно о работе внешнего входа (AUX) при использовании KCA-410C см. в разделе "Подключение дополнительных источников (AUX) по схеме V-Link" на стр. 52.

Пульт ДУ

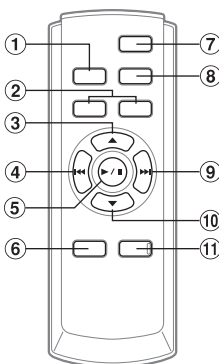



Элементы управления пульта дистанционного управления

① Кнопка **SOURCE**



Нажимайте эту кнопку для выбора аудио источника.

② Кнопки **регулировки уровня громкости**

Для увеличения уровня громкости нажимайте кнопку .
Для уменьшения уровня громкости нажимайте кнопку .

③ Кнопка **▲**

В режиме радио: нажатием этой кнопки осуществляется выбор, в порядке возрастания, сохраненных в памяти станций в следующей последовательности:

 →  ...  → 

В режиме чейнджера компакт-дисков: кнопка выбора диска (вверх). Используйте эту кнопку для выбора диска в порядке возрастания их порядковых номеров.

В режиме MP3/WMA/AAC - проигрывателя: используйте эту кнопку для выбора папок в порядке возрастания их номеров.

В режиме MP3-совместимого чейнджера компакт-дисков: выполняет функцию кнопки выбора папки или диска в порядке возрастания их порядковых номеров.

Однократное нажатие этой кнопки выбирает следующую (в порядке возрастания номеров) папку, а продолжительное нажатие - следующий (в порядке возрастания номеров) диск.

В режиме iPod: Используется для выбора плей-листа / исполнителя / альбома.

- ④ **Кнопка ◀◀ DN**
В режиме радио: поиск станций в направлении убывания частот.
В режиме проигрывателя компакт-дисков: нажимайте эту кнопку для перехода к началу текущей звуковой дорожки.
- ⑤ **Кнопка ▶/||**
Нажимайте эту кнопку для переключения между режимами воспроизведения и паузы при работе с компакт-дисками.
- ⑥ **Кнопка Audio Processor**
Каждое нажатие данной кнопки переключает режимы процессора звука.
За более подробной информацией по данному вопросу обращайтесь к разделу «Управление процессором звука» (см. ниже).
Нажмите эту кнопку для выбора режима внешнего процессора звука (в случае его подсоединения¹).
- ⑦ **Кнопка POWER**
Нажатием этой кнопки осуществляется включение/выключение питания системы.
- ⑧ **Кнопка “Band”**
В режиме радио: выбор диапазона радиоприема.
Нажимайте данную кнопку для переключения между радиоволновыми диапазонами.

В режиме чейнджера компакт-дисков: для переключения в режим чейнджера компакт-дисков.
- ⑨ **Кнопка ▶▶ UP**
В режиме радио: поиск станций в направлении возрастания частот.
В режиме проигрывателя компакт-дисков/iPod-плеера: нажимайте эту кнопку для перехода к началу следующей звуковой дорожки.
- ⑩ **Кнопка ▼**
В режиме радио: нажатием этой кнопки осуществляется выбор, в порядке убывания, сохраненных в памяти станций в следующей последовательности:
[6] → [5] ... [1] → [6]

В режиме чейнджера компакт-дисков: кнопка выбора диска (вниз).
Нажимайте эту кнопку для выбора диска в порядке убывания их порядковых номеров.
В режиме MP3/WMA/AAC - проигрывателя: используйте эту кнопку для выбора папок в порядке убывания их номеров.
В режиме MP3-совместимого чейнджера компакт-дисков: выполняет функцию кнопки выбора папки или диска в порядке убывания их порядковых номеров.
Однократное нажатие этой кнопки выбирает предыдущую (в порядке убывания номеров) папку, а продолжительное нажатие - предыдущий (в порядке убывания номеров) диск.
В режиме iPod: Используется для выбора плей-листа / исполнителя / альбома.
- ⑪ **Кнопка MUTE**
Нажатие этой кнопки сопровождается мгновенным понижением уровня громкости до 20 дБ. Для отмены этого режима еще раз нажмите ту же кнопку.

¹ Относительно информации о работе внешнего аудио процессора обращайтесь к руководству по его эксплуатации.

Управление процессором звука

1 Поочередно нажимая кнопку A.PROC выберите необходимый режим.

Normal mode → T.CORR → X-OVER → Normal mode

2 Используя кнопку ▲ или ▼, выберите требуемый режим.

Режим временной коррекции (T.CORR) / Режим разделения частот (X-OVER):
Выберите одну из установок: MEMORY 1-6

Замена элементов питания

Применяемые батарейки: Используйте две сухие батарейки размера “AAA” или аналогичные.

1 Снятие крышки отсека питания

Выдвиньте крышку отсека питания, нажав пальцем на защелку в направлении стрелки.



2 Замена батареек

Установите батарейки в соответствии с указанной в отсеке схемой полярности.

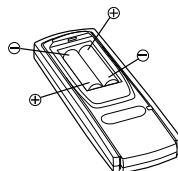

3 Закрытие крышки отсека питания

Закройте крышку отсека питания, как показано на рисунке, до щелчка

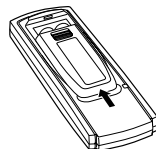

Возможность управления с помощью пульта ДУ

Направляйте передатчик пульта ДУ на сенсор дистанционного управления.

Сенсор ДУ

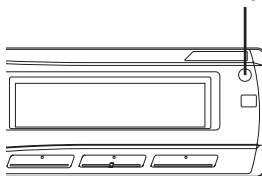

Возможность подключения к интерфейсному блоку дистанционного управления

Вы можете управлять системой с помощью штатных органов управления аудио системой вашего автомобиля, если произведено подключение интерфейсного блока дистанционного управления “Alpine” (приобретается отдельно). Более подробную информацию вы можете получить у авторизованного дилера “Alpine”

Справочная информация

Возможные неполадки и способы их устранения

Если у вас возникла проблема, попробуйте выключить, а затем снова включить ваш аппарат. Если это не помогло в решении проблемы, ознакомьтесь с разделами приведенного ниже списка. Эти инструкции помогут вам справиться с возникшей проблемой в случае некорректной работы аппарата. В противном случае, проверьте правильность присоединения других узлов системы или проконсультируйтесь у авторизованного дилера Alpine.

Общие затруднения

Аппарат не функционирует или отсутствует индикация на дисплее

- Отключено зажигание автомобиля.
 - Если аппарат подключен в соответствии с инструкциями, то он не будет работать при отключенном зажигании автомобиля.
- Неправильное подсоединение проводов электропитания (красного и желтого).
 - Проверьте подсоединение проводов электропитания.
- Перегорел предохранитель.
 - Проверьте предохранитель в месте подсоединения к аппарату проводов электропитания; при необходимости замените на исправный.
- Сбой в работе микрокомпьютера, вызванный шумовыми помехами и т.п.
 - Нажмите кнопку RESET с помощью шариковой ручки или любого другого заостренного предмета.

Радио

Невозможен прием радиостанций

- Отсутствует антенна или отсоединен кабель.
 - Убедитесь в правильном присоединении антенны; при необходимости замените антенну или кабель.

Невозможно настроиться на станцию в режиме поиска

- Вы находитесь в зоне слабого сигнала.
 - Убедитесь в том, что тюнер установлен в режим DX.
- Если вы находитесь в зоне уверенного приема, антенна может быть не заземлена или неправильно подключена.
 - Проверьте подсоединение вашей антенны; убедитесь в том, что антенна правильно заземлена в месте ее установки.
- Длина антенны может быть установлена неправильно.
 - Убедитесь в том, что антенна полностью выдвинута; если она сломана, замените ее на новую.

Шумы при приеме

- Длина антенны может быть установлена неправильно.
 - Полностью выдвиньте антенну; замените ее, если она сломана.
- Антенна плохо заземлена.
 - Убедитесь в том, что антенна правильно заземлена в месте ее установки.

Компакт-диск

Проигрыватель компакт-дисков/чейнджер не функционирует

- Несоответствующий нормальному воспроизведению диска температурный режим (свыше +50°C).
 - Произведите охлаждение кабины автомобиля (или багажника).

При воспроизведении диска звук “плышет”

- Конденсация влаги в CD-модуле.
 - Выждите определенное время (около 1 часа) для того, чтобы влага испарилась.

Невозможно загрузить компакт-диск

- В приемное устройство уже загружен компакт-диск.
 - Извлеките компакт-диск и замените его.
- Компакт-диск неправильно установлен.
 - Убедитесь, что компакт-диск установлен согласно инструкциям, приведенным в данном руководстве.

Не работает функция быстрого перехода в прямом или обратном направлении

- Диск поврежден.
 - Извлеките диск и выбросьте его; использование неисправного диска в вашем аппарате может повредить его механизм.

Перерывы в звучании вследствие вибрации

- Неправильная установка аппарата.
 - Аккуратно установите аппарат заново.
- Диск очень загрязнен.
 - Очистите диск.
- На диске есть царапины.
 - Замените диск.
- Загрязнены линзы оптического звукопередатчика.
 - Не используйте имеющиеся в продаже диски для очистки линз. Проконсультируйтесь по этому вопросу с ближайшим дилером Alpine.

Перерывы в звучании при отсутствии вибрации

- Загрязненный или поцарапанный диск.
 - Очистите диск; поврежденный диск необходимо заменить.

Ошибки при выводе на дисплей сообщений (только для встроенного проигрывателя компакт-дисков)

- Механическая ошибка.
 - Нажмите кнопку ▲. После того, как сообщение об ошибке исчезло, загрузите компакт-диск еще раз. Если эти действия не приведут к решению проблемы, обратитесь за помощью к ближайшему дилеру Alpine.

Не воспроизводится диск формата CD-R/CD-RW

- Не была выполнена процедура закрытия сессии (финализации).
 - Выполните процедуру финализации диска и попробуйте воспроизвести его еще раз.

MP3/WMA/AAC

Файл формата MP3, WMA или AAC не воспроизводится.

- Ошибка при записи. Использовался неподходящий формат записи.
 - Убедитесь, что при записи использовался совместимый с данным аппаратом формат. Обратитесь к разделу «Информация относительно формата MP3/WMA/AAC» на стр. 28-30, а затем произведите запись в формате, поддерживаемом данным устройством.

Аудио

Нет звукового сигнала на выходе акустических систем

- Отсутствует выход от встроенного усилителя мощности.
 - Для установки «POWER-IC» была выбрана опция «ON» (см. стр. 53).

iPod

Не осуществляется воспроизведение и нет звука на выходе

- iPod-плеер не распознается головным аппаратом.
- Инициализируйте головной аппарат и iPod-плеер (см. раздел «Инициализация системы» на стр. 13). Для инициализации iPod-плеера обратитесь к соответствующему разделу в его руководстве по эксплуатации.

Индикации при работе проигрывателя компакт-дисков

High Temperature

- Защитный контур активизирован из-за высокой температуры.
- Индикатор погаснет, когда температурный режим установится в пределах рекомендованного диапазона.

No Disc

- Не загружен компакт-диск.
 - Загрузите компакт-диск.
- Несмотря на то, что диск загружен, на дисплее отображается «NO DISC»; при этом не работают функции воспроизведения и извлечения диска.
 - Извлеките диск, следуя приведенным ниже инструкциям:
Нажмите и удерживайте не менее 2-х секунд кнопку ▲.
В случае неизвлечения диска обратитесь за помощью к вашему дилеру.

Error

- Неисправность в механизме проигрывателя компакт-дисков.
 - 1) Нажмите кнопку ▲ и выньте диск. Если вы не можете извлечь диск, свяжитесь с дилером Alpine.
 - 2) Если после извлечения диска сообщение о сбое не исчезло с дисплея, нажмите кнопку ▲ еще раз.
Если сообщение не гаснет даже после нескольких нажатий кнопки ▲, проконсультируйтесь по этому вопросу с дилером Alpine.
- *Если на дисплее отображается сообщение «ERROR» и нажатие кнопки ▲ не сопровождается извлечением диска, нажмите кнопку сброса RESET, а затем нажмите кнопку ▲ еще раз.
Если эти действия не приводят к положительному результату, проконсультируйтесь по этому вопросу с дилером Alpine.*

PROTECT

- Воспроизводится WMA-файл с защитой от копирования.
 - Вы можете воспроизводить только файлы без защиты от копирования.

UNSUPPORTED

- Значение частоты дискретизации / битрейта не поддерживаются системой данного аппарата.
 - Используйте значения частоты дискретизации/битрейта, поддерживаемые системой данного аппарата.

Индикации при работе чейнджера компакт-дисков

High Temperature

- Слишком высокая температура внутри автомобиля.
 - Охладите салон автомобиля.
Индикатор погаснет, когда температура установится в пределах рекомендованного диапазона.

Error 01

- Неисправность чейнджера компакт-дисков.
 - Проконсультируйтесь с дилером Alpine.
Нажмите кнопку извлечения магазина и выньте магазин. Проверьте индикацию и снова установите магазин. Если магазин не вынимается, проконсультируйтесь с дилером Alpine.
- Невозможно извлечение магазина.
 - Нажмите кнопку извлечения магазина. Если магазин не извлекается, обратитесь к руководству по эксплуатации чейнджера.

Error 02

- Диск остался внутри чейнджера.
 - Нажмите кнопку EJECT, чтобы извлечь магазин. После этого установите в чейнджер пустой магазин, чтобы извлечь диск, оставшийся внутри.

No Magazine

- Магазин компакт-дисков не установлен в чейнджер.
 - Установите магазин.

No Disc

- Диск не распознается.
 - Выберите другой диск.

Индикации при работе iPod-плеера

No iPod

- iPod-плеер не подсоединен.
 - Проверьте правильность подсоединения iPod-плеера (см. раздел «Подсоединения»).
- Проследите, чтобы кабели не были сильно изогнуты.

NO SONG

- iPod-плеер не содержит песен.
 - Загрузите песни в iPod-плеер и подсоедините его к данному аппарату.

NO PODCAST

- В iPod-плеере нет данных по подкасту.
 - Загрузите данные по подкасту в iPod-плеер и подсоедините его к головному аппарату.
-

Error 01

- Коммуникационный сбой.
 - Выключите зажигание и затем вновь включите его.
 - Проверьте исправность дисплея, соединив iPod-плеер с адаптером с помощью iPod кабеля.
-

Error 02

- Может быть вызвано несовместимостью версии программного обеспечения iPod-плеера и данного аппарата.
Обновите версию программного обеспечения iPod-плеера с целью ее совместимости с данным аппаратом.
-

Технические характеристики

FM ТЮНЕР

Диапазон настройки	87,5 – 108.0 МГц
Используемая чувствительность (моно)	0,7 мкВ
Избирательность по соседнему каналу	80 дБ
Отношение "сигнал/шум"	65 дБ
Разделение стереоканалов	35 дБ
Коэффициент захвата	2,0 дБ

СВ ТЮНЕР

Диапазон настройки	531 – 1,602 кГц
Чувствительность (IEC стандарт)	25,1 мкВ / 28 дБ

ДВ ТЮНЕР

Диапазон настройки	153 – 281 кГц
Чувствительность (IEC стандарт)	31,6 мкВ / 30 дБ

CD-ПРОИГРЫВАТЕЛЬ

Частотная характеристика	5 – 20,000 Гц (± 1 дБ)
Неравномерность (% WRMS)	Ниже измеримого предела
Общие гармонические искажения	0,008% (на 1 кГц)
Динамический диапазон	95 дБ (на 1 кГц)
Отношение "сигнал/шум"	105 дБ
Разделение стереоканалов	85 дБ (на 1 кГц)

ОПТИЧЕСКИЙ ЗВУКОСНИМАТЕЛЬ

Длина волны	795 нм
Мощность лазера	класс I

ОБЩИЕ ХАРАКТЕРИСТИКИ

Требования к источнику питания	14,4 В DC (допускается отклонение 11-16 В)
Максимальная мощность на выходе	60 Вт x 4
Максимальное напряжение на предвыходе	4 В / 10 кОм
Минимальное сопротивление нагрузки (импеданс).....	4 Ом
НЧ	+20/-14 дБ при 60 Гц
ВЧ	±14 дБ при 10 кГц
Вес	1,7 кг

РАЗМЕРЫ КОРПУСА

Ширина	178 мм
Высота	50 мм
Глубина.....	160 мм

РАЗМЕРЫ ЛИЦЕВОЙ ПАНЕЛИ

Ширина	170 мм
Высота	46 мм
Глубина.....	24 мм

В соответствии с проводимой политикой постоянного совершенствования технических характеристик и дизайна, возможно внесение изменений без предварительного уведомления.

Срок службы данного изделия - пять лет.

ВНИМАНИЕ

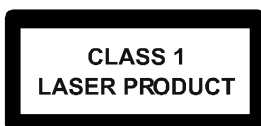

(Основание проигрывателя)

Установка и подсоединения

Перед тем, как вы будете устанавливать и подсоединять данный аппарат, пожалуйста, внимательно ознакомьтесь с содержанием страниц 7-11 данного руководства.



ВНИМАНИЕ

ВЫПОЛНЯЙТЕ ВСЕ ПОДСОЕДИНЕНИЯ ПРАВИЛЬНО.

Неправильные подсоединения могут явиться причиной возгорания или выхода системы из строя.

УСТАНАВЛИВАЙТЕ СИСТЕМУ ТОЛЬКО В АВТОМОБИЛЯХ С 12 В ЗАЗЕМЛЕНИЕМ НА МИНУС (-).

(В случае сомнений проконсультируйтесь у вашего дилера).

Невыполнение этого требования может стать причиной возгорания и т.п.

ПЕРЕД ПОДКЛЮЧЕНИЕМ ОТСОЕДИНИТЕ КАБЕЛЬ ОТ МИНУСОВОЙ (-) КЛЕММЫ АККУМУЛЯТОРНОЙ БАТАРЕИ.

Невыполнение этого требования может стать причиной поражения электрическим током или травмы, полученной вследствие короткого замыкания.

НЕ ДОПУСКАЙТЕ СОЕДИНЕНИЙ ВНАХЛЕСТКУ ЭЛЕКТРИЧЕСКИХ КАБЕЛЕЙ.

Никогда не оголяйте изоляционную оплетку электрических кабелей для подачи питания на другие устройства. В этом случае может быть превышена предельно допустимая нагрузка по току, в результате чего возможно возгорание или поражение электрическим током.

ПРИ РАССВЕРЛИВАНИИ ОТВЕРСТИЙ НЕ ПОВРЕДИТЕ ТРУБОПРОВОДЫ ИЛИ ПРОВОДКУ.

При рассверливании отверстий в шасси автомобиля для установки системы, примите необходимые меры предосторожности, чтобы не повредить трубопроводы, систему подачи топлива, баки или электрическую проводку. Невыполнение этого требования может привести к возгоранию.

НЕ ИСПОЛЬЗУЙТЕ БОЛТЫ ИЛИ ГАЙКИ ТОРМОЗНОЙ ИЛИ РУЛЕВОЙ СИСТЕМ ДЛЯ ВЫПОЛНЕНИЯ ЗАЗЕМЛЕНИЙ.

НИКОГДА не используйте болты или гайки, установленные в тормозной или рулевой системах, а также баках автомобиля, для выполнения операций по установке и заземлению. В противном случае может выйти из строя система управления автомобилем или произойти возгорание.

ХРАНИТЕ НЕБОЛЬШИЕ ПРЕДМЕТЫ, НАПРИМЕР, БАТАРЕЙКИ ВНЕ ДОСЯГАЕМОСТИ ДЕТЕЙ.

В том случае, если они будут проглочены, немедленно обратитесь к врачу.

НЕ УСТАНОВЛИВАЙТЕ СИСТЕМУ В МЕСТАХ, ГДЕ ОНА МОЖЕТ МЕШАТЬ НОРМАЛЬНОМУ УПРАВЛЕНИЮ АВТОМОБИЛЕМ, НАПРИМЕР, В НЕПОСРЕДСТВЕННОЙ БЛИЗОСТИ ОТ РУЛЕВОГО КОЛЕСА ИЛИ РЫЧАГА ПЕРЕКЛЮЧЕНИЯ ПЕРЕДАЧ.

Это может привести к ухудшению обзора и помехам в управлении автомобилем, что может стать причиной аварийной ситуации на дорогах.

**ПРЕДУПРЕЖДЕНИЕ**

ПРОЦЕДУРЫ ПОДСОЕДИНЕНИЯ И УСТАНОВКИ РЕКОМЕНДУЕТСЯ ВЫПОЛНЯТЬ СИЛАМИ СПЕЦИАЛИСТОВ.

Выполнение подсоединений и установки данной системы требует наличие специальных навыков и опыта. Поэтому с целью обеспечения безопасности проконсультируйтесь с вашим дилером по данному вопросу.

ИСПОЛЬЗУЙТЕ ТОЛЬКО СПЕЦИАЛЬНЫЕ ПРИНАДЛЕЖНОСТИ И УСТАНОВЛИВАЙТЕ ИХ ОЧЕНЬ ТЩАТЕЛЬНО.

Используйте только специальные принадлежности. Использование не предназначенных для этих целей принадлежностей может привести к выходу системы из строя или ненадежному монтажу системы.

ПРОКЛАДЫВАЙТЕ КАБЕЛИ ТАКИМ ОБРАЗОМ, ЧТОБЫ ОНИ НЕ ИЗГИБАЛИСЬ И НЕ ЗАЩЕМЛЯЛИСЬ ОСТРЫМИ МЕТАЛЛИЧЕСКИМИ КРОМКАМИ.

Прокладывайте кабели и проводку как можно дальше от подвижных металлических деталей (например, направляющих для выдвигания сидений) или острых или заостренных кромок. Это поможет предотвратить изгибы и повреждение проводки. Если кабели проложены через отверстие в металле, используйте резиновые втулки для сохранения целостности изоляционной оплетки кабеля при его трении об острую кромку отверстия.

НЕ УСТАНОВЛИВАЙТЕ СИСТЕМУ В МЕСТАХ С ВЫСОКОЙ ВЛАЖНОСТЬЮ ИЛИ ЗАПЫЛЕННОСТЬЮ.

Не устанавливайте систему в местах с высоким уровнем влажности или запыленности. Влага или пыль могут стать причиной выхода системы из строя.

Меры предосторожности

- Во избежание короткого замыкания, удостоверьтесь, что перед подсоединением вашего CDA-9887R кабель отсоединен от минусового (-) полюса аккумуляторной батареи.
- Проверьте правильность подсоединения проводов с цветовой маркировкой в соответствии с диаграммой. Невыполнение этого требования может привести к сбоям в работе устройства и / или выходе из строя электрической системы вашего автомобиля.
- Будьте особенно осторожны во время подсоединения проводов к электрической системе вашего автомобиля. Во избежание ошибки проверьте, что вы не используете проводку компонентов, установленных на заводе-изготовителе (например, бортового компьютера). При подсоединении CDA-9887R к блоку плавких предохранителей убедитесь в том, что предохранители защитного контура CDA-9887R имеют аналогичный номинал. Невыполнение этого требования может привести к выходу из строя вашего аппарата и/или автомобиля. В случае сомнений проконсультируйтесь у вашего дилера Alpine.
- Для подсоединения к другим устройствам (например, усилителю мощности) через RCA-разъемы, CDA-9887R снабжена гнездами типа RCA. Для подсоединения к другим устройствам вам может потребоваться адаптер. В этом случае обратитесь за помощью к авторизованному дилеру ALPINE.
- Убедитесь, что минусовые (-) провода акустических систем подсоединены к клемме (-). Никогда не закорачивайте кабели левого и правого каналов динамиков и не замыкайте их на корпус автомобиля.

ВАЖНО

Пожалуйста, впишите серийный номер вашего аппарата в данную таблицу и сохраните ее для последующего использования. Табличка с серийным номером расположена в основании аппарата.

СЕРИЙНЫЙ НОМЕР: _____

ДАТА УСТАНОВКИ: _____

СПЕЦИАЛИСТ ПО УСТАНОВКЕ: _____

МЕСТО ПОКУПКИ: _____

Установка

Предостережение

Не блокируйте штатный вентилятор или теплоотводы системы, так как это препятствует свободной циркуляции воздуха. В противном случае существует риск перегрева аппарата и возгорания.

Вентиляционное отверстие

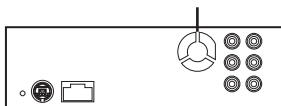

Задняя стенка CDA-9887R

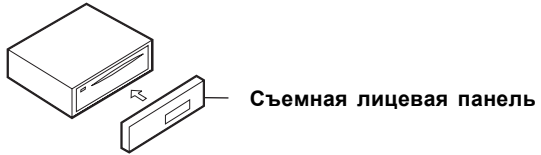

Внимание

При установке данной системы в автомобиль не отсоединяйте съемную лицевую панель.

Если съемная лицевая панель будет отсоединена во время установки, вы можете приложить излишние усилия и помять металлическую пластину, поддерживающую лицевую панель.

- Угол установки аппарата в пределах 35° от горизонтального положения.

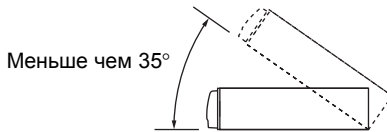

1

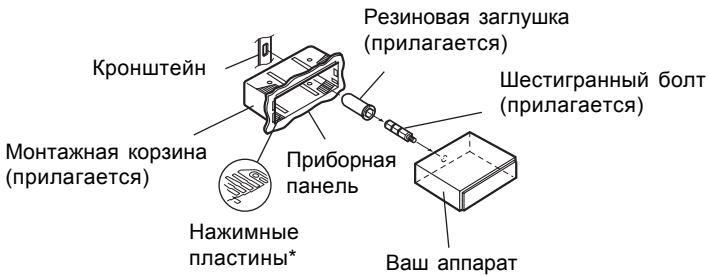

* В том случае, если при установке монтажной корзины в приборную панель имеются зазоры, слегка отогните нажимные пластины.

Отделите монтажную корзину от вашего аппарата (см. ниже). Установите монтажную корзину в приборную панель.

2

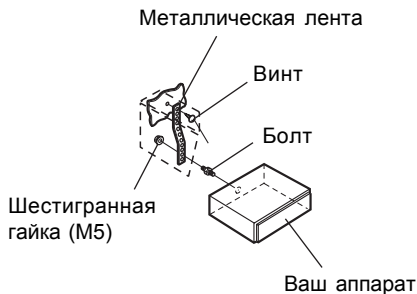

Если ваш автомобиль оборудован кронштейном, вверните длинный шестигранный болт в заднюю панель CDA-9887R и установите на него резиновую заглушку. В случае отсутствия в вашем автомобиле приспособлений для монтажа автомагнитолы, закрепите вашу систему с помощью металлической ленты (в комплект поставки не входит). Подсоедините все провода в соответствии со схемой, приведенной в разделе “Подсоединения”.

- При монтаже используйте соответствующие винты*.

- 3 Установите CDA-9887R в приборную панель. По завершении установки убедитесь, что стопорные лепестки переведены в нижнее положение. Для этого плотно прижмите магнитолу и отогните лепестки вниз с помощью небольшой отвертки. Это обеспечит надежную фиксацию вашей системы в приборной панели. Затем установите съемную переднюю панель.

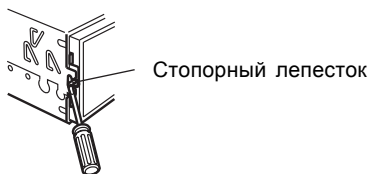

Демонтаж системы

- 1 Отсоедините съемную лицевую панель.
- 2 С помощью небольшой отвертки (или аналогичного инструмента) переведите стопорные лепестки в верхнее положение (см. выше). По завершении разблокировки каждого из штифтов, слегка вытяните систему из монтажной корзины, чтобы убедиться в возможности демонтажа системы.
- 3 Вытяните систему из приборной панели до конца.

<ЯПОНСКИЕ АВТОМОБИЛИ>

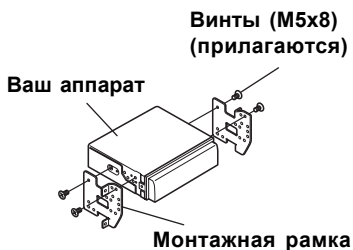

Подсоединения

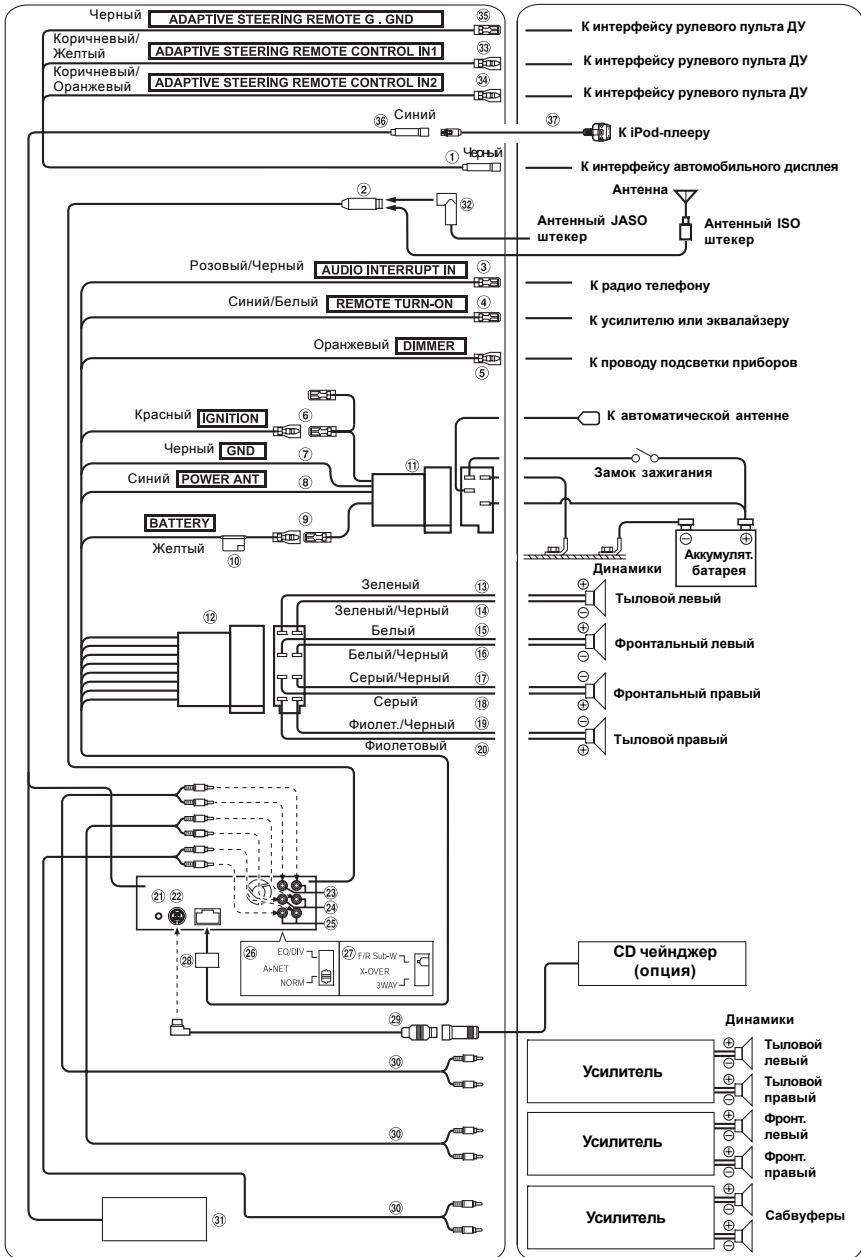

* Этот стикер приклеен к основанию проигрывателя

- ① **Разъем интерфейса штатного дисплея (Черный)**
Вывод сигналов управления на интерфейс штатного дисплея.
Подсоедините его к интерфейвному блоку штатного дисплея (приобретается дополнительно).
За более подробной информацией обращайтесь к ближайшему дилеру Alpine.
- ② **Гнездо антенны**
- ③ **Входной провод аудио прерывателя (Розовый / Черный)**
Подсоедините этот провод к выходу аудио интерфейса радиотелефона, с помощью которого обеспечивается замыкание на массу при получении телефонного вызова.
- ④ **Провод дистанционного включения (Синий/Белый)**
Соедините этот провод с проводом дистанционного включения вашего усилителя мощности или процессора сигналов.
- ⑤ **Провод подсветки дисплея (Оранжевый)**
Данный провод можно соединить с проводом подсветки приборов на приборной доске. Это позволит вам осуществлять управление подсветкой панели управления вашей системы.
- ⑥ **Провод прерывателя питания (Зажигание) (Красный)**
Подсоединяйте этого провод к свободному разъему блока плавких предохранителей автомобиля или к любому другому неиспользуемому источнику питания, обеспечивающему (+) 12 В, только при включенном зажигании или положении АСС.
- ⑦ **Провод заземления (Черный)**
Подсоедините этот провод к качественному заземлителю на шасси автомобиля. Удостоверьтесь, что в точке подсоединения провод соприкасается с неокрашенной металлической поверхностью и что подсоединение выполнено надлежащим образом, с использованием прилагаемого металлического шурупа.
- ⑧ **Провод автоматической антенны (Синий)**
Подсоедините этот провод к разъему +В вашей автоматической антенны (если имеется).
 - *Этот провод должен использоваться только для управления автоматической антенной автомобиля. Не допускается его использование для включения усилителя, процессора сигналов и т.п..*
- ⑨ **Провод питания (Желтый)**
Подсоедините этот провод к плюсовой (+) клемме аккумуляторной батареи.
- ⑩ **Патрон плавкого предохранителя (15 А)**
- ⑪ **Разъем питания ISO**
- ⑫ **ISO разъем (выход динамика)**
- ⑬ **К выходу левого тылового (+) динамика (Зеленый)**
- ⑭ **К выходу левого тылового (-) динамика (Зеленый/Черный)**
- ⑮ **К выходу левого фронтального (+) динамика (Белый)**
- ⑯ **К выходу левого фронтального (-) динамика (Белый/Черный)**
- ⑰ **К выходу правого фронтального (-) динамика (Серый/Черный)**
- ⑱ **К выходу правого фронтального (+) динамика (Серый)**
- ⑲ **К выходу правого тылового (-) динамика (Фиолетовый/Черный)**
- ⑳ **К выходу правого тылового (+) динамика (Фиолетовый)**
- ㉑ **Интерфейсный разъем для подключения штатной системы ДУ на руле**
Для подсоединения к интерфейсу рулевого пульта ДУ.
За более подробной информацией обратитесь к ближайшему дилеру Alpine.

- 22 **Ai-NET разъем**
Соедините его с выходным или входным разъемом другого устройства (чейнджера компакт-дисков, эквалайзера, и т.п.), оборудованного шиной Ai-NET.
- 23 **Выходные RCA разъемы тылового канала**
КРАСНЫЙ - правый, БЕЛЫЙ - левый.
- 24 **Выходные RCA разъемы фронтального канала**
КРАСНЫЙ - правый, БЕЛЫЙ - левый.
- 25 **Выходные RCA-разъемы сабвуферного канала**
КРАСНЫЙ - правый, БЕЛЫЙ - левый.
- 26 **Системный переключатель**
При подсоединении процессора, снабженного шиной Ai-NET, установите данный переключатель в положение EQ/DIV/ Если не подсоединено ни одно из устройств, оставьте переключатель в положении NORM.
- *Перед тем, как перевести переключатель в другое положение, отключите питание системы.*
- 27 **Установка переключателя 2.2ch (3 WAY) / 4.2ch (F/R/Sub-W)**
Установите данный переключатель в положение, соответствующее конфигурации вашей аудио системы.
- 28 **Разъем питания**
- 29 **Ai-NET кабель** (входит в комплект поставки CD-чейнджера)
- 30 **RCA кабель - удлинитель (приобретается дополнительно)**
- 31 **DC/DC адаптер:**
- *Не устанавливайте адаптер в местах, подверженных сырости, например, под ковриком или кондиционером, так как это может привести к выходу его из строя.*
 - *Не прокладывайте кабель DC/DC адаптера вместе с другими аудио кабелями. В противном случае возможно появление наведенных шумов в вашей системе.*
 - *Размещайте DC/DC адаптер как можно дальше от антенных кабелей и задней стенки автомагнитолы. Невыполнение этого требования может стать причиной шумовых помех при приеме радиопередач.*
- 32 **Антенный JASO/ISO-переходник**
Данный переходник может потребоваться, в зависимости от типа вашего автомобиля.
- 33 **Провод к управляющему входу 1 штатной системы ДУ на руле (Коричневый/Желтый)**
Для подключения к интерфейсу штатной системы ДУ на руле. За более подробной информацией относительно необходимых подсоединений обратитесь к ближайшему дилеру Alpine.
- 34 **Провод к управляющему входу 2 штатной системы ДУ на руле (Коричневый/Оранжевый)**
Для подключения к интерфейсу штатной системы ДУ на руле. За более подробной информацией относительно необходимых подсоединений обратитесь к ближайшему дилеру Alpine.
- 35 **Заземлитель штатной системы ДУ на руле (G.GND)**
Для подключения к интерфейсу штатной системы ДУ на руле.
За более подробной информацией относительно необходимых подсоединений обратитесь к ближайшему дилеру Alpine.
- 36 **Соединитель «iPod Direct» (Синий)**
Используется для управления сигналами с iPod-плеера.
Подсоедините его к iPod-плееру или приобретенному дополнительно модулю BLUETOOTH. Для использования функции громкоговорящей связи по мобильному телефону необходимо наличие модуля BLUETOOTH (опция). Информацию о способе подсоединения вы можете получить в руководстве по эксплуатации модуля

BLUETOOTH. Вы можете также использовать этот соединитель для подключения внешнего устройства (например, портативного проигрывателя), подсоединив его с помощью приобретенного дополнительно интерфейсного кабеля «iPod Direct/RCA».

* Обратитесь к разделу «Установка режима настройки «AUX+»» (стр. 52).

AUX+ ON: В случае подсоединения внешнего устройства.

AUX+ OFF: В случае подсоединения iPod-плеера.

37 **Соединительный кабель FULL SPEED™ (KCE-422i) (приобретается дополнительно)**

Положение переключателя кроссовера для 4.2-канальной системы (частотный диапазон распределен между ВЧ - для фронтального/ тылового канала и НЧ - для сабвуферного канала)

Положение переключателя: F/R/Sub-W

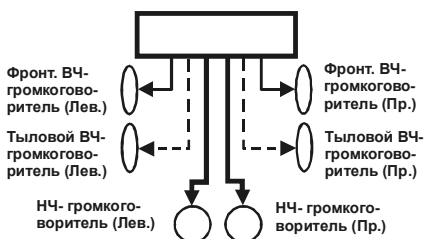

Положение переключателя кроссовера для 2.2-канальной системы, чей частотный диапазон распределен между ВЧ (тыловой канал), СЧ (фронтальный канал) и НЧ (сабвуферный канал)

Положение переключателя: 3WAY

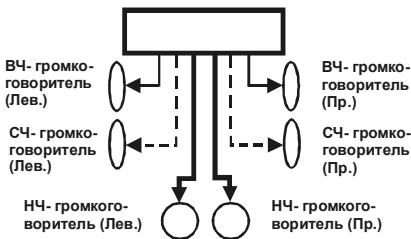

Выходы данной системы:

———— Фронт. выход - - - - - Тыловой выход ————— Сабвуферный выход

- Используйте сабвуферный выход для подсоединения данного устройства к НЧ-громкоговорителям.
- Вы можете использовать встроенный усилитель для подключения к фронтальному выходу / тыловому выходу.
- При установке переключателя в положение 3WAY режим настройки баланса «фронт-тыл» недоступен.

Для предотвращения внешних шумов в вашей аудио системе придерживайтесь следующих правил.

- Аудио система и относящиеся к ней соединительные кабели должны располагаться не менее, чем на расстоянии 10см от жгута электрической системы автомобиля.
- Располагайте провода питания как можно дальше от всей остальной проводки.
- Надежно подсоединяйте заземляющий провод только к неокрашенной металлической поверхности шасси автомобиля (при необходимости отскоблите слой краски).
- Если вы дополнительно приобрели шумоподавитель, подсоедините его как можно дальше от аудио системы. Ваш дилер Alpine может предложить вам одну из моделей шумоподавителей Alpine, поэтому обращайтесь к нему за более подробной информацией.
- Ваш дилер Alpine прекрасно осведомлен о том, какими способами можно предотвратить шумовые помехи, поэтому вы можете получить у него консультацию по этому вопросу.