

# Pioneer

---

## Руководство по эксплуатации

CD RDS ПРИЕМНИК

# DEH-80PRS



Made for



iPod



iPhone



---

*Русский*

## **Благодарим Вас за покупку этого изделия компании PIONEER.**

Для обеспечения правильности эксплуатации внимательно прочитайте данное руководство перед началом использования изделия. Особенно важно, чтобы Вы прочли и соблюдали инструкции, помеченные в данном руководстве заголовками **ПРЕДУПРЕЖДЕНИЕ** и **ВНИМАНИЕ**. *Держите данное руководство под рукой для обращения к нему в будущем.*

### **01 Перед началом эксплуатации**

- Информация для пользователей по сбору и утилизации бывшего в эксплуатации оборудования и отработавших элементов питания **3**
- Сведения об этом устройстве **3**
- В случае возникновения неполадок **4**
- Перезагрузка микропроцессора **4**
- Включение режима настройки DSP **5**
- Переключение между режимами входного сигнала RCA **5**
- Демонстрационный режим **6**
- Сведения об этом руководстве **6**

- Поддержка сжатых аудиофайлов (компакт-диск, USB, SD) **54**
- Поддержка iPod **56**
- Последовательность воспроизведения аудиофайлов **56**
- Профили Bluetooth **57**
- Авторское право и товарные знаки **57**
- Технические характеристики **59**

### **02 Управление устройством**

- Основное устройство **7**
- Пульт дистанционного управления **7**
- Установочное меню **8**
- Основные операции **9**
- Пульт дистанционного управления: использование и уход **10**
- Элементы меню, общие для настройки функций/аудиопараметров/начальных настроек/списков **11**
- Тюнер **11**
- CD/CD-R/CD-RW и внешние запоминающие устройства (USB, SD) **15**
- iPod **18**
- Регулировки параметров звука **22**
- Использование беспроводной технологии Bluetooth **37**
- Начальные настройки **42**
- Другие функции **44**

### **Дополнительная информация**

- Устранение неисправностей **48**
- Сообщения об ошибках **49**
- Рекомендации по обращению с изделием **52**

## Перед началом эксплуатации

### Информация для пользователей по сбору и утилизации бывшего в эксплуатации оборудования и отработавших элементов питания

(Обозначение для оборудования)



(Обозначения для элементов питания)



Pb

Эти обозначения на продукции, упаковке, и/или сопроводительных документах означают, что бывшая в эксплуатации электротехническая и электронная продукция и отработанные элементы питания не должны выбрасываться вместе с обычным бытовым мусором.

Для того чтобы данная бывшая в употреблении продукция и отработанные элементы питания были соответствующим образом обработаны, утилизированы и переработаны, пожалуйста, передайте их в соответствующий пункт сбора использованных электронных изделий в соответствии с местным законодательством.

Утилизируя данные устройства и элементы питания правильно, Вы помогаете сохранить ценные ресурсы и предотвратить возможные негативные последствия для здоровья людей и окружающей среды, ко-

торые могут возникнуть в результате несоответствующего удаления отходов. Для получения дополнительной информации о правильных способах сбора и утилизации отработавшего оборудования и использованных элементов питания обращайтесь в соответствующие местные органы самоуправления, в центры утилизации отходов или по месту покупки данного изделия.

**Данные обозначения утверждены только для Европейского Союза.**

#### Для стран, которые не входят в состав Европейского Союза:

Если Вы желаете утилизировать данные изделия, обратитесь в соответствующие местные учреждения или к дилерам для получения информации о правильных способах утилизации. 



### Сведения об этом устройстве

Частоты тюнера в этом устройстве распределены для использования в Западной Европе, Азии, на Ближнем Востоке, в Африке и Океании. При использовании в других регионах качество приема может быть плохим. Функция RDS (радиовещательная система передачи информации) доступна только в регионах, где транслируются сигналы RDS для FM-станций.

**ВНИМАНИЕ**

Данное изделие классифицируется как лазерное устройство класса 1 согласно стандарту 'Безопасность лазерных устройств' IEC 60825-1:2007 и содержит лазерный модуль класса 1M. В целях обеспечения полной безопасности не снимайте какие-либо крышки и не пытайтесь проникнуть внутрь изделия. Ремонт должен выполняться квалифицированным специалистом.

ЛАЗЕРНЫЙ ПРОДУКТ КЛАСС 1

ВНИМАНИЕ—НЕВИДИМОЕ ЛАЗЕРНОЕ ИЗЛУЧЕНИЕ КЛАССА 1M. ПРИ ОТКРЫТОЙ КРЫШКЕ ЗАПРЕЩАЕТСЯ СМОТРЕТЬ В ЛАЗЕРНЫЙ ПУЧОК ЧЕРЕЗ ОПТИЧЕСКИЕ ПРИБОРЫ.

**! ВНИМАНИЕ**

- Не допускайте попадания жидкости на устройство. Это может повлечь поражение электрическим током. Кроме того, попадание жидкости в устройство может стать причиной его выхода из строя, перегрева и появления дыма.
- Pioneer CarStereo-Pass предназначен для использования только в Германии.
- Всегда сохраняйте уровень громкости достаточно низким, чтобы были слышны звуки извне.
- Не допускайте воздействия влажности на изделие.
- При отключении или разряде аккумуляторной батареи память предварительных настроек будет стерта.

**Примечание**

Выполненные настройки вступают в силу, даже если выйти из меню без подтверждения настройки. ■

**В случае возникновения неполадок**

При неполадках в работе этого изделия свяжитесь с торговым представителем компании-производителя или с ближайшим сервисным пунктом Pioneer. ■

**Перезагрузка микропроцессора**

Микропроцессор следует перезагружать в следующих случаях:

- Перед первым использованием этого устройства после установки
- Если устройство работает неправильно
- Если на дисплее появляются странные или неверные сообщения

**1 Снимите переднюю панель.**

Чтобы получить дополнительную информацию, смотрите в *Снятие передней панели в целях защиты от кражи* на стр. 9.

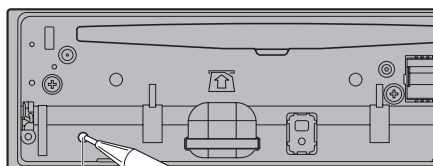
**2 Нажмите RESET кончиком карандаша или другим заостренным предметом.**

Кнопка RESET



## Перед началом эксплуатации

### Включение режима настройки DSP

В данном устройстве предусмотрено два режима работы: сетевом режиме с 3-сторонней связью (NW) и стандартном режиме (STD). Режим работы можно переключать по желанию. Установка DSP по умолчанию – стандартный режим (STD).

- После переключения необходимо перезагрузить микропроцессор.

### **!** ПРЕДУПРЕЖДЕНИЕ

Если к этому устройству подключена система громкоговорителей для сетевого режима с 3-сторонней связью, использовать эту систему в стандартном режиме нельзя. Это может привести к повреждению громкоговорителей.

- 1 Чтобы изменить режим, тонкой отверткой с плоским жалом отверткой передвиньте переключатель DSP вниз устройства.

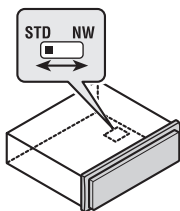

- 2 Нажмите RESET кончиком карандаша или другим заостренным предметом.

#### Примечание

Аудионастройки устройства сохраняются в памяти даже при отсоединении аккумуляторной батареи или при перезагрузке микропроцессора. Если вы хотите сбросить аудионастройки, см. **AUDIO reset** (сброс настроек аудио) на стр. 43.

### Переключение между режимами входного сигнала RCA

Если это устройство подключено к аудиоустройству с выходом RCA или без выхода RCA, его можно настроить таким образом, чтобы звук с аудиоустройства выводился через громкоговорители, подключенные к данному устройству. Изменяйте настройки в зависимости от того, оснащено ли подключенное устройство выходом RCA.

- Подробнее о подключении устройства см. в руководстве по установке.

- Чтобы изменить режим входного сигнала RCA, тонкой отверткой с плоским жалом передвиньте переключатель вниз устройства.

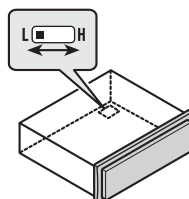

- **L** (низкие) - если входной сигнал подается с выхода RCA внешнего устройства
- **H** (высокие) - если входной сигнал подается с выхода громкоговорителя внешнего устройства

## Демонстрационный режим

### ⚠ Важно

- Если красный провод (ACC) этого устройства не подключен к контакту, обеспечивающему включение/выключение зажигания, аккумуляторная батарея автомобиля может разрядиться.
- Следует помнить, что работа режима демонстрации функциональных возможностей при выключенном двигателе может привести к излишнему расходу заряда аккумуляторной батареи.

Если в течение примерно 30 секунд после последнего нажатия кнопок или поворота ключа зажигания в положение «ACC» или «ON» при выключенном устройстве никакие кнопки не нажимаются, автоматически начинается демонстрация. Чтобы отключить режим демонстрации, нажмите и удерживайте кнопку (➡/DISP). Чтобы вновь включить его, опять нажмите и удерживайте кнопку (➡/DISP). Режим демонстрации можно отключить в начальных настройках. Выберите **Demonstration** (*настройка демонстрационного режима*) и выключите демонстрацию. Более подробную информацию см. *Начальные настройки* на стр. 42. ▣

## Сведения об этом руководстве

- Далее в описании упоминаются устройства USB, USB аудиоплееры и карты памяти SD собирательно называются “внешние запоминающие устройства (USB, SD)”. Если указываются только запоминающие устройства USB и USB аудиоплееры, то они собирательно называются “запоминающее устройство USB”.
- В данном руководстве iPod и iPhone упоминаются под общим названием “iPod”. ▣

# Управление устройством

## Основное устройство

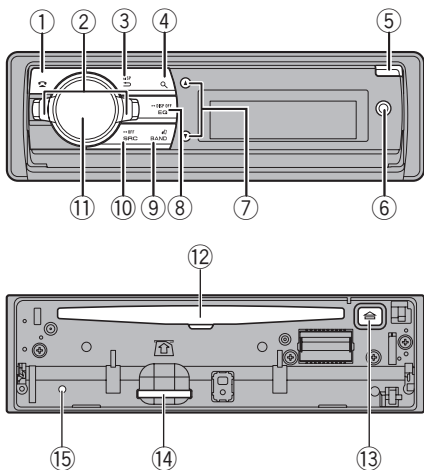

Элемент	Элемент
①  (ответить/сбросить звонок)	⑨ <b>BAND/Ⓜ</b> (iPod)
② <b>LEVER</b>	⑩ <b>SRC/OFF</b>
③ /DISP	⑪ <b>MULTI-CONTROL (M.C.)</b>
④  (список)	⑫ Щель для загрузки диска
⑤ Кнопка открытия панели	⑬  (извлечение)

Вход AUX (стереоразъем 3,5 мм)  
Входное гнездо для микрофона автоматического эквалайзера и автоматической регулировки временной задержки  
Используется для подсоединения микрофона автоматического эквалайзера и автоматической регулировки временной задержки.

Слот для карты памяти SD  
Чтобы открыть слот для карты памяти SD, снимите переднюю панель.

Элемент	Элемент
⑦  /	⑮ <b>RESET</b>
⑧ <b>EQ/DISP OFF</b>	

### ВНИМАНИЕ



При подключении аудиоплеера/запоминающего устройства USB используйте USB-кабель Pioneer, т.к. при подключении напрямую к устройству они выдаются наружу, что может представлять опасность.  
Не используйте изделия, не разрешенные производителем к использованию.

## Пульт дистанционного управления

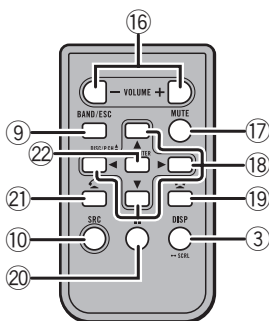
Кнопки на пульте дистанционного управления, помеченные теми же номерами, что и на устройстве, выполняют те же функции, что и кнопки на устройстве, независимо от названия.



Элемент	Назначение
⑮ <b>VOLUME</b>	Нажмите, чтобы увеличить или уменьшить громкость.
⑰ <b>MUTE</b>	Нажмите, чтобы приглушить звук. Чтобы отменить приглушение звука, нажмите еще раз.

Элемент	Назначение
18 ▲/▼/◀▶	Нажмите, чтобы произвести ручную настройку с поиском, ускоренную перемотку вперед, перемотку назад, или использовать функции поиска дорожки. Также используется для управления функциями.
19 	При использовании телефона нажмите эту кнопку, чтобы завершить вызов или отклонить входящий вызов.
20 II	Нажмите, чтобы включить паузу или возобновить воспроизведение.
21 	Если используется телефон, нажмите, чтобы начать разговор.
22 LIST/ENTER	Нажатием производится вывод на дисплей (в зависимости от источника сигнала) списка названий дисков, названий дорожек, папок или файлов. Нажмите данную кнопку, находясь в рабочем меню, для управления функциями.



## Установочное меню

При повороте ключа зажигания в положение ON после установки устройства на дисплее появляется установочное меню. Оно позволяет выполнить следующие настройки.

**1 После установки устройства поверните ключ зажигания в положение ON.** Появится надпись **SET UP**.

**2 Поверните M.C. для выбора YES.**

- Если в течение 30 секунд не выполняется никаких операций, установочное меню не будет выводиться.
- Если вы хотите выполнить настройку позже, поверните **M.C.**, чтобы выбрать **NO**.

В случае выбора **NO** настройка в установочном меню невозможна.

**3 Нажмите M.C. для выбора.**

**4 Для настройки выполните следующие процедуры.**

Для перехода к следующему пункту меню необходимо подтвердить выбор.

### Language select (выбор языка)

- 1 Поворачивайте **M.C.**, чтобы выбрать нужный язык.  
**English—Français—Italiano—Español—Deutsch—Nederlands—РУССКИЙ**
- 2 Нажмите **M.C.**, чтобы подтвердить выбор.

### Calendar (установка даты)

- 1 Поворачивайте **M.C.**, чтобы выбрать год.
- 2 Нажмите **M.C.**, чтобы установить день.
- 3 Поворачивайте **M.C.**, чтобы выбрать день.
- 4 Нажмите **M.C.**, чтобы установить месяц.
- 5 Поворачивайте **M.C.**, чтобы выбрать месяц.
- 6 Нажмите **M.C.**, чтобы подтвердить выбор.

### Clock (установка часов)

- 1 Поворачивайте **M.C.**, чтобы выбрать часы.
- 2 Нажмите **M.C.**, чтобы установить минуты.
- 3 Поворачивайте **M.C.**, чтобы выбрать минуты.
- 4 Нажмите **M.C.**, чтобы подтвердить выбор.

### FM step (шаг настройки в FM-диапазоне)

- 1 Вращайте **M.C.**, чтобы выбрать шаг настройки в FM-диапазоне.  
**50kHz (50 кГц)—100kHz (100 кГц)**
- 2 Нажмите **M.C.**, чтобы подтвердить выбор.

### Contrast (настройка контрастности дисплея)

- 1 Поворачивайте **M.C.**, чтобы отрегулировать уровень контрастности.  
При увеличении или уменьшении уровня отображается индикация с 0 по 15.
- 2 Нажмите **M.C.**, чтобы подтвердить выбор.

### Demonstration (настройка демонстрационного режима)

- 1 Поверните **M.C.**, чтобы отключить демонстрационный режим.
- 2 Нажмите **M.C.**, чтобы подтвердить выбор.  
Появится надпись **Quit**.



## Управление устройством

### 5 Чтобы закончить настройку, поверните М.С. и выберите YES.

- Если понадобится вновь изменить настройку, поверните М.С. и выберите NO.

### 6 Нажмите М.С. для выбора.

#### Примечания

- Демонстрационный режим предназначен для использования при продаже. Не используйте его во время движения.
- Настроить параметры меню можно во время начальной настройки. Более подробную информацию см. в разделе *Начальные настройки* на стр. 42.
- Вы можете отменить настройку параметра, нажав кнопку **SRC/OFF**. 

## Основные операции

#### Важно

- Соблюдайте осторожность при снятии и установке передней панели.
- Оберегайте переднюю панель от сильных ударов.
- Предохраняйте переднюю панель от воздействия прямого солнечного света и высоких температур.
- Прежде чем снять переднюю панель, обязательно отключите от нее все кабели и устройства, чтобы не повредить устройство и внутреннюю отделку салона.

Снятие передней панели в целях защиты от кражи

В целях предотвращения кражи переднюю панель можно снимать.

- 1 Чтобы открыть переднюю панель, нажмите на кнопку открытия панели.
- 2 Возьмитесь за левую сторону передней панели и осторожно потяните ее наружу. Старайтесь избегать чрезмерного сдавливания передней панели, не роняйте ее на пол, берегите от воды и других жидкостей во избежание необратимых повреждений.
- 3 Всегда храните снятую переднюю панель в защитном футляре.

Установка передней панели

- 1 Для повторной установки передней панели приложите ее к основному устройству и прочно защелкните в фиксаторах держателя.

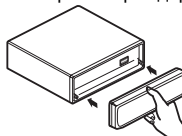

Включение устройства

- 1 Нажмите кнопку **SRC/OFF**, чтобы включить устройство.

Выключение устройства

- 1 Нажмите и удерживайте кнопку **SRC/OFF**, пока устройство не выключится.

Выбор источника сигнала

- 1 Нажимайте кнопку **SRC/OFF** для последовательного переключения между следующими функциями:  
**TUNER** (тюнер)—**CD** (проигрыватель компакт-дисков)—**USB1** (USB1)/**iPod1** (iPod1)—**USB2** (USB2)/**iPod2** (iPod2)—**SD** (карта памяти SD)—**AUX1** (AUX1)—**AUX2** (AUX2)—**BT Audio** (BT аудио)

Регулировка громкости

- 1 Для регулировки громкости вращайте **М.С.**



### ВНИМАНИЕ

В целях безопасности остановите автомобиль, прежде чем снять переднюю панель.

**Примечания**

- Если голубой/белый провод устройства подключен к реле панели управления автомобильной антенной, антенна на автомобиле выдвигается при включении источника сигнала устройства. Чтобы втянуть антенну, выключите источник сигнала.
- Если к данному устройству подсоединены два устройства USB и вы хотите воспроизвести музыку с одного из них, сначала отсоедините второе устройство USB.
- Если одновременно подключены **USB1** (запоминающее устройство USB 1)/**iPod1** (iPod, подключенный через USB-порт 1) и **USB2** (запоминающее устройство USB 2)/**iPod2** (iPod, подключенный через USB-порт 2), необходимо помимо обычного USB-кабеля Pioneer использовать также USB-кабель Pioneer CD-U50E. 

## Пульт дистанционного управления: использование и уход

Использование пульта дистанционного управления

- 1 Направьте пульт дистанционного управления в сторону передней панели.  
При первом использовании снимите пленку, край которой выступает из лотка.

Замена батарейки

- 1 Выдвиньте лоток на задней стороне пульта.
- 2 Вставьте батарейку, соблюдая полярность контактов (+) и (-).

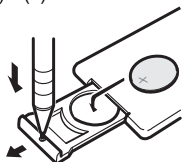

## ПРЕДУПРЕЖДЕНИЕ

- Храните батарейки в недоступном для детей месте. При проглатывании батарейки немедленно обратитесь к врачу.

- Запрещается оставлять батарейки (как в упаковке, так и установленные в пульт) на прямом солнечном свете, вблизи источников открытого огня и т.п.

## ВНИМАНИЕ

- Используйте одну литиевую батарейку **CR2025 (3 В)**.
- Если пульт дистанционного управления не будет использоваться в течение месяца и более, выньте из него батарейку.
- При несоблюдении правил замены батареек возникает опасность взрыва. Заменяйте батарейку только батарейкой того же или аналогичного типа.
- Избегайте контакта батарейки с металлическими предметами.
- Не храните батарейку вместе с металлическими предметами.
- В случае протечки батарейки тщательно протрите пульт дистанционного управления и вставьте в него новую батарейку.
- При утилизации использованных элементов питания соблюдайте требования действующего законодательства и иные правила в сфере охраны окружающей среды, действующие в стране/регионе пребывания.

## Важно

- Запрещается хранить пульт дистанционного управления в местах с высокой температурой или на прямом солнечном свете.
- На прямом солнечном свете пульт дистанционного управления может не работать надлежащим образом.
- Не роняйте пульт дистанционного управления на пол, где он может застрять под педалью тормоза или акселератора. 

# Управление устройством

## Элементы меню, общие для настройки функций/аудиопараметров/начальных настроек/списков

<p>Возврат к предыдущему дисплею Возврат к предыдущему списку/категории (к папке/категории на один уровень выше)</p> <p>1 Нажмите кнопку <b>DISP</b>.</p>
<p>Включение и выключение демонстрационного режима</p> <p>1 Нажмите и удерживайте кнопку <b>DISP</b>.</p>
<p>Возврат в исходный режим Отмена вывода меню начальных настроек</p> <p>1 Нажмите кнопку <b>BAND/</b>.</p>
<p>Возврат в исходный режим из списка/категории</p> <p>1 Нажмите кнопку <b>BAND/</b>.</p>
<p>Выбор функции или списка</p> <p>1 Вращайте <b>M.C.</b> или <b>LEVER</b>.</p> <ul style="list-style-type: none"> <li>В данном руководстве “Вращайте <b>M.C.</b>” означает действие, с помощью которого выбирается функция или список.</li> </ul>

или MW/LW<sup>①</sup>

- ② Индикатор TAG
- ③ Индикатор передачи тегов
- ④ Индикатор диапазона
- ④ Индикатор (стерео)
- ⑤ Индикатор LOC  
Появляется при включении местного поиска.
- ⑥ Индикатор номера предварительной настройки
- ⑦ Индикатор уровня сигнала
- ⑧ Индикатор TEXT  
Показывает, что принимается радиотекст.
- ⑨ Индикатор значка станцииPTY
- ⑩ Индикатор новостей ( )  
Загорается, если принимается заданная программа новостей.
- ⑪ Индикатор TP – программы дорожных сводок ( )  
Появляется, когда радиоприемник настроен на TP-станцию.
- ⑫ Название программы
- ⑬ Индикатор частоты
- ⑭ Индикатор напряжения  
Показывает напряжение батареи.
  - Отображаемое индикатором значение может отличаться от фактического напряжения.

## Тюнер

### Основные операции

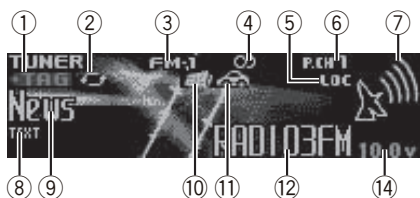

RDS

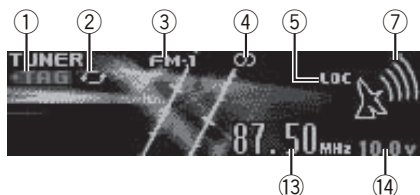

Диапазоны, не поддерживающие RDS

#### Выбор диапазона

- 1 Нажимайте кнопку **BAND/**, пока на дисплее не отобразится нужный диапазон (**FM-1**, **FM-2**, **FM-3** для FM или **MW/LW**).

#### Ручная настройка (пошаговая)

- 1 Вращайте **LEVER**.

#### Поиск

- 1 Поверните и удерживайте **LEVER**.
- Станции можно пропускать, поворачивая и удерживая **LEVER**. Настройка с поиском начнется, как только Вы отпустите **LEVER**.

## Использование функции Поиск PI (по идентификатору программы)

Если подходящую станцию найти не удается или качество приема ухудшается, устройство автоматически выполнит поиск другой станции со сходной программой. Во время поиска отображается **PI seek** и приглушается звук.

## Использование автоматического поиска PI (по идентификатору программы) для предварительно настроенных станций

Если не удается вызывать предварительно настроенные станции, устройство можно настроить на выполнение поиска PI (по идентификатору программы) во время вызова предварительной настройки.

- По умолчанию функция автоматического поиска PI (по идентификатору программы) выключена. См. раздел **Auto PI** (автоматический поиск по идентификатору программы) на стр. 42.

## Сохранение и вызов из памяти радиостанций для каждого диапазона

### 1 Нажмите **Q** (список).

Отображается экран предварительной настройки.

### 2 С помощью **M.C.** сохраните выбранную частоту в памяти устройства.

Поворачивайте для выбора другого номера предварительной настройки. Чтобы сохранить, нажмите и удерживайте.

### 3 С помощью **M.C.** выберите нужную радиостанцию.

Поворачивайте для перехода к другой радиостанции. Нажмите, чтобы выбрать.

- Все сохраненные радиостанции FM диапазонов можно вызывать из отдельных FM диапазонов.

- Можно выполнять поиск радиостанций вручную с помощью кнопок **A** и **V**.
- Для возврата дисплея в исходный режим нажмите кнопку **BAND/⌂** или **Q** (список).

## Переключение режима RDS дисплея

RDS (радиовещательная система передачи информации) передает цифровую информацию, облегчающую поиск радиостанций.

### ● Нажмите кнопку **↔/DISP**.

Информация PTY и частота или название программы—название композиции и имя исполнителя

- На дисплее на восемь секунд появится информация PTY и частота.

## Список PTY

### News&Inf

**News** (новости), **Affairs** (текущая информация), **Info** (информация), **Sport** (спорт), **Weather** (погода), **Finance** (финансы)

### Popular

**Pop Mus** (поп-музыка), **Rock Mus** (рок-музыка), **Easy Mus** (легкая музыка), **Oth Mus** (прочие музыкальные жанры), **Jazz** (джаз), **Country** (кантри), **Nat Mus** (национальная музыка), **Oldies** (золотая коллекция), **Folk mus** (народная музыка)

### Classics

**L. Class** (легкая классическая музыка), **Classic** (классическая музыка)

### Others

**Educate** (образовательные программы), **Drama** (постановки), **Culture** (культура), **Science** (наука), **Varied** (разное), **Children** (детские программы), **Social** (социальные вопросы), **Religion** (религиозные программы), **Phone In** (ток-шоу), **Touring** (путешествия), **Leisure** (отдых), **Document** (документальные программы)

## Использование тегов iTunes

Эта функция доступна при использовании следующих моделей iPod.

- iPod touch 4-го поколения
- iPod touch 3-го поколения
- iPod touch 2-го поколения
- iPod touch 1-го поколения
- iPod classic 160GB
- iPod classic 120GB
- iPod classic
- iPod nano 6-го поколения
- iPod nano 5-го поколения
- iPod nano 4-го поколения
- iPod nano 3-го поколения
- iPhone 4
- iPhone 3GS
- iPhone 3G
- iPhone

При этом информацию, содержащуюся в тегах, можно сохранить в данном устройстве даже при использовании других моделей iPod.

Информацию о композиции (тег), передаваемой по радио, можно сохранить на iPod. Эти композиции будут показаны в “Списке воспроизведения с тегами” в iTunes при следующей синхронизации iPod. Затем вы сможете сразу перейти в онлайн-магазин iTunes Store и купить нужные композиции.

- Композиция, сохраненная в списке, может отличаться от продаваемой в iTunes Store. Перед оплатой убедитесь, что вы покупаете нужную вам композицию.

Сохранение информации, содержащейся с тегах, на данном устройстве

- 1 Выберите нужную радиостанцию.
- 2 Если при воспроизведении композиции по радио отображается индикатор **TAG**, нажмите и удерживайте **M.C.**
  - При сохранении данных индикатор **TAG** мигает.

Сохранение информации, содержащейся в тегах, на iPod

- 1 Подключите iPod с помощью кабеля USB с переходником Dock Connector.
- 2 Выберите пункт **Tags transfer** в настройке функций, чтобы перенести информацию из тегов с этого устройства на iPod. См. **Tags transfer (перенос тегов)** на стр. 21.
  - Если во время переноса тегов происходит переключение источника, перенос будет прекращен. Для отмены переноса выберите пункт **Tags transfer** в настройке функций, затем повторите попытку переноса.

## Использование функции радиотекста

### Отображение радиотекста

Вы можете вывести на дисплей принимаемый радиотекст, а также радиотекст трех последних сообщений.

- 1 Нажмите и удерживайте кнопку **Q** (список) для вывода на дисплей радиотекста.
  - Вы можете отменить показ радиотекста нажатием кнопки **➔/DISP, SRC/OFF** или **BAND/Ⓢ**.
  - Если радиотекст не принимается, то на дисплее будет показано сообщение **NO TEXT**.
- 2 Поворачивайте **LEVER** влево или вправо, чтобы вызвать из памяти три последних радиотекста.
- 3 Для прокрутки нажмите **▲** или **▼**.

### Запись и вызов из памяти радиотекста

Вы можете сохранить данные шести сообщений радиотекста под кнопками от **RT Memo 1** до **RT Memo 6**.

- 1 Выведите на дисплей радиотекст, который нужно сохранить.
- 2 Нажмите **Q** (список).  
Отображается экран предварительной настройки.
- 3 Используйте **LEVER**, чтобы сохранить выбранный радиотекст.  
Поворачивайте регулятор для выбора другого номера предварительной настройки. Чтобы сохранить, нажмите и удерживайте **M.C.**
- 4 Используйте **LEVER** для выбора нужного радиотекста.  
Поворачивайте регулятор для перехода к другому радиотексту. Нажмите **M.C.**, чтобы выбрать.
  - Чтобы вернуть дисплей в исходный режим, нажмите **BAND/Ⓢ** или **Q** (список).

- Автоматически сохраняются данные последних трех сообщений радиотекста, при этом более старые сообщения заменяются более новыми.

2 Вращайте **M.C.** для прокрутки пунктов меню. Для выбора пункта нажмите **FUNCTION**.

3 Для выбора функции вращайте **M.C.** Чтобы подтвердить настройку, выполните следующие действия.

- В диапазонах **MW/LW** можно выбрать только **BSM**, **Local** и **Tuning Mode**.

### BSM (запоминание лучших станций)

Функция **BSM** (запоминание лучших станций) позволяет автоматически сохранять в памяти устройства шесть станций с самым мощным сигналом в порядке убывания его мощности.

- 1 Нажмите **M.C.**, чтобы включить функцию **BSM**.  
Для отмены режима нажмите **M.C.** еще раз.

### Regional (региональный)

При использовании функции **Alternative FREQ** функция региональных программ ограничивает выбор станциями, транслирующими региональные программы.

- 1 Нажмите **M.C.**, чтобы включить или выключить функцию региональных программ.

### Local (настройка с местным поиском)

Настройка с местным поиском позволяет страиваться только на радиостанции с достаточно мощными сигналами для качественного приема.

- 1 Нажмите **M.C.**, чтобы включить настройку с местным поиском.
  - Для отмены режима нажмите **M.C.** еще раз.
- 2 Поворачивайте **LEVER** влево или вправо, чтобы выбрать нужную настройку.

**FM: Level 1—Level 2—Level 3—Level 4**

**MW/LW: Level 1—Level 2**

Настройка самого высокого уровня позволяет осуществлять прием только станций с самым сильным сигналом, а уменьшение уровня настройки позволяет принимать станции с более слабым сигналом.

### PTY search (выбор типа программы)

## Настройка функций

1 Нажмите **M.C.**, чтобы открыть главное меню.

## Управление устройством

Можно настроиться на радиостанцию с помощью информации РТУ (типа программы).

- 1 Поворачивайте **LEVER** влево или вправо, чтобы выбрать нужную настройку. **News&Inf—Popular—Classics—Others**
- 2 Нажмите **М.С.**, чтобы начать поиск. Устройство начинает поиск радиостанций, передающих данный тип программ. При обнаружении радиостанции на дисплее будет показано название данной программы. Информация РТУ (идентификационный код типа программы) приведена в следующем разделе. См. *Список РТУ* на стр. 12. Для отмены поиска нажмите **М.С.** еще раз. Программы некоторых радиостанций могут отличаться от программ, указанных в передаваемом коде РТУ. Если ни одна из станций не передает программы нужного типа, то на дисплее в течение примерно двух секунд будет показано **Not found**, и затем тюнер перейдет в режим приема станции, с которой был начат поиск.

**Traffic Announce** (режим ожидания дорожных сводок)

- 1 Нажмите **М.С.**, чтобы включить или выключить режим ожидания дорожных сводок.

**Alternative FREQ** (поиск альтернативных частот)

Если качество приема низкое, устройство автоматически выполнит поиск другой станции в той же сети.

- 1 Нажмите **М.С.**, чтобы включить или выключить поиск альтернативных частот.

**News interrupt** (прерывание для передачи новостей)

- 1 Нажмите **М.С.**, чтобы включить или выключить функцию **НОВОСТИ**.

**Tuning Mode** (настройка с помощью регулятора **LEVER**)

Регулятору **LEVER** можно присвоить выбранную функцию.

Выберите **Manual** (ручная настройка) для ручной настройки или **Preset** (заранее настроенные радиостанции) для переключения между заранее настроенными радиостанциями.

- 1 Нажмите кнопку **М.С.**, чтобы выбрать **Manual** или **Preset**.

## CD/CD-R/CD-RW и внешние запоминающие устройства (USB, SD)

### Основные операции

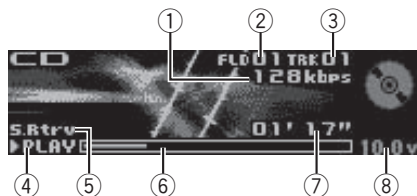

- 1 Индикатор скорости передачи данных/частоты дискретизации  
При воспроизведении сжатого аудиофайла показывает скорость передачи данных или частоту дискретизации текущей дорожки (файла).
  - При воспроизведении файлов AAC, записанных в режиме VBR (переменная скорость передачи данных), отображается среднее значение скорости передачи данных. Иногда, в зависимости от приложения, использованного для кодирования файлов AAC, может отображаться **VBR**.
- 2 Индикатор номера папки  
При воспроизведении сжатого аудиофайла отображает номер папки, в которой находится воспроизводимый файл.
- 3 Индикатор номера дорожки
- 4 Индикатор **PLAY/PAUSE**
- 5 Индикатор **S.Rtrv**  
Появляется при включении функции **Sound Retriever**.
- 6 Время звучания композиции (индикатор выполнения)
- 7 Индикатор времени воспроизведения
- 8 Индикатор напряжения  
Показывает напряжение батареи.
  - Отображаемое индикатором значение может отличаться от фактического напряжения.

Открытие передней панели <ol style="list-style-type: none"> <li>1 Нажмите на кнопку открытия панели. Откроется щель для загрузки диска.</li> </ol>
Воспроизведение CD/CD-R/CD-RW <ol style="list-style-type: none"> <li>1 Вставьте диск в щель для загрузки маркированной стороной вверх.</li> </ol>
Извлечение диска CD/CD-R/CD-RW <ol style="list-style-type: none"> <li>1 Нажмите <b>▲</b> (извлечение).</li> </ol>
Воспроизведение композиций на запоминающем устройстве USB <ol style="list-style-type: none"> <li>1 Для подключения запоминающего устройства USB к этому устройству используйте USB-кабель Pioneer. <ul style="list-style-type: none"> <li>• Подключите запоминающее устройство USB с помощью USB-кабеля.</li> </ul> </li> </ol>
Остановка воспроизведения файлов на запоминающем устройстве USB <ul style="list-style-type: none"> <li>• Запоминающее устройство USB можно отключить в любой момент.</li> </ul>
Воспроизведение композиций с карты памяти SD <ol style="list-style-type: none"> <li>1 Снимите переднюю панель. Чтобы получить дополнительную информацию, смотрите в <i>Снятие передней панели в целях защиты от кражи</i> на стр. 9.</li> <li>2 Вставьте карту памяти SD в слот для карты памяти SD. Вставляйте карту контактной поверхностью вниз, затем нажмите до щелчка и фиксации в слоте.</li> <li>3 Установите переднюю панель на место.</li> <li>4 Нажмите кнопку <b>SRC/OFF</b>, чтобы выбрать <b>SD</b> в качестве источника сигнала. Начнется воспроизведение.</li> </ol>
Остановка воспроизведения файлов на карте памяти SD <ol style="list-style-type: none"> <li>1 Снимите переднюю панель. Чтобы получить дополнительную информацию, смотрите в <i>Снятие передней панели в целях защиты от кражи</i> на стр. 9.</li> <li>2 Нажмите на карту памяти SD до щелчка. Карта памяти SD выйдет из слота.</li> <li>3 Извлеките карту памяти SD.</li> <li>4 Установите переднюю панель на место.</li> </ol>
Выбор папки <ol style="list-style-type: none"> <li>1 Нажимайте кнопку <b>▲</b> или <b>▼</b>.</li> </ol>
Выбор дорожки <ol style="list-style-type: none"> <li>1 Вращайте <b>LEVER</b>.</li> </ol>

Ускоренная перемотка вперед или назад <ol style="list-style-type: none"> <li>1 Поверните вправо или влево <b>LEVER</b> и удерживайте.</li> </ol>
Возврат в корневую папку <ol style="list-style-type: none"> <li>1 Нажмите и удерживайте кнопку <b>BAND/⏪</b>.</li> </ol>
Переключение между сжатыми аудиофайлами и диском CD-DA <ol style="list-style-type: none"> <li>1 Нажмите кнопку <b>BAND/⏪</b>.</li> </ol>
Переключение между запоминающими устройствами <p>При наличии нескольких запоминающих устройств USB Mass Storage воспроизведение можно переключать между ними.</p> <ol style="list-style-type: none"> <li>1 Нажмите кнопку <b>BAND/⏪</b>. <ul style="list-style-type: none"> <li>• Возможно переключение между 32 различными запоминающими устройствами.</li> </ul> </li> </ol>

### Примечания

- При воспроизведении сжатых аудиофайлов звук не воспроизводится, если включена ускоренная перемотка вперед или назад.
- Если запоминающее устройство USB не используется, отключите его.
- Если к этому устройству подключены два запоминающих устройства USB, используется то из них, которое подключено ко входу выбранного источника сигнала.
- Прежде чем переключить на другое устройство, отсоедините запоминающее устройство USB.

## Отображение текстовой информации

Выбор текстовой информации <ol style="list-style-type: none"> <li>1 Нажмите кнопку <b>⇨/DISP</b>.</li> </ol>
---

### Примечания

- В зависимости от версии iTunes, используемой для записи файлов MP3 на диск, или от типа медиафайла текстовая информация несовместимого формата, записанная в аудиофайле, может отображаться некорректно.



## Управление устройством

- Возможность внесения изменений в текстовую информацию зависит от типа носителя.

### Выбор и воспроизведение файлов/дорожек из списка

Если к этому устройству подключены внешние запоминающие устройства (USB, SD), эта функция доступна только если для **Music browse** выбрана настройка **OFF**. См. раздел **Music browse (обзор музыки)** на стр. 42.

**1** Нажмите кнопку  (список), чтобы отобразить список названий файлов/дорожек.

**2** С помощью **M.C.** выберите нужное имя файла (или папки).

<p>Выбор названия файла или папки</p> <p><b>1</b> Вращайте <b>M.C.</b> Выполнить эту операцию можно также, повернув <b>LEVER</b>.</p>
<p>Воспроизведение</p> <p><b>1</b> Выберите файл или дорожку и нажмите <b>M.C.</b></p>
<p>Просмотр списка файлов (папок) в выбранной папке</p> <p><b>1</b> Выберите папку и нажмите <b>M.C.</b></p>
<p>Воспроизведение композиции из выбранной папки</p> <p><b>1</b> Выберите папку, затем нажмите и удерживайте <b>M.C.</b></p>

### Поиск композиции

- Эта функция доступна только во время воспроизведения файла на внешнем запоминающем устройстве (USB, SD) или композиции на iPod.
- Если к этому устройству подключены внешние запоминающие устройства (USB, SD), эта функция доступна только если для **Music browse** выбрана настройка **USB memory1, USB memory2**

или **SD card**. См. раздел **Music browse (обзор музыки)** на стр. 42.

**1** Для перехода к верхнему меню поиска по списку нажмите  (список).

**2** С помощью **M.C.** выберите категорию/композицию.

<p>Выбор названия композиции или категории</p> <p><b>1</b> Вращайте <b>M.C.</b> <b>Artists</b> (исполнители)—<b>Albums</b> (альбомы)—<b>Songs</b> (композиции)—<b>Genres</b> (жанры) Выполнить эту операцию можно также, повернув <b>LEVER</b>.</p>
<p>Воспроизведение</p> <p><b>1</b> Выберите композицию и нажмите <b>M.C.</b></p>
<p>Просмотр списка композиций в выбранной категории</p> <p><b>1</b> Выберите категорию и нажмите <b>M.C.</b></p>
<p>Воспроизведение композиции в выбранной категории</p> <p><b>1</b> Выберите категорию, затем нажмите и удерживайте <b>M.C.</b></p>
<p>Поиск в списке по алфавиту</p> <p><b>1</b> Когда список выбранной категории отобразится на дисплее, нажмите , чтобы включить режим поиска по алфавиту.</p> <p><b>2</b> Для выбора буквы вращайте <b>M.C.</b></p> <p><b>3</b> Нажмите <b>M.C.</b> для отображения списка по алфавиту.</p>

### Примечания

- Для ускорения поиска **Artists, Albums, Songs** и **Genres** устройству необходимо создать указатель. Обычно на создание указателя для 1 000 композиций требуется около 70 секунд. Создавать указатель для более чем 3 000 композиций не рекомендуется. Помните, что файлы некоторых типов могут индексироваться дольше.
- В зависимости от количества файлов на устройстве USB на отображение списка может потребоваться какое-то время.
- Во время создания указателя или списка кнопки могут не действовать.
- Создание списков проводится каждый раз при включении устройства.

## Настройка функций

**1** Нажмите **М.С.**, чтобы открыть главное меню.

**2** Вращайте **М.С.** для прокрутки пунктов меню. Для выбора пункта нажмите **FUNCTION**.

**3** Для выбора функции вращайте **М.С.** Чтобы подтвердить настройку, выполните следующие действия.

### Play mode (повторное воспроизведение)

**1** Нажимайте **М.С.**, чтобы выбрать диапазон повторного воспроизведения.

#### CD/CD-R/CD-RW

- **Disc repeat** – повторное воспроизведение всех дорожек
- **Track repeat** – повтор текущей дорожки
- **Folder repeat** – повтор текущей папки

#### Внешнее запоминающее устройство (USB, SD)

- **All repeat** – повтор всех файлов
- **Track repeat** – повтор текущего файла
- **Folder repeat** – повтор текущей папки

### Random mode (воспроизведение в произвольной последовательности)

**1** Нажмите **М.С.**, чтобы включить или выключить функцию воспроизведения в произвольной последовательности.

### Link play (воспроизведение по категории)

**1** Для вызова меню настройки нажмите **М.С.**

**2** Для изменения режима вращайте **М.С.**, для выбора – нажмите.

- **Artist** – воспроизведение альбома артиста, композиция которого воспроизводится в данный момент.
- **Album** – воспроизведение композиции из альбома, который воспроизводится в данный момент.
- **Genre** – воспроизведение альбома в жанре, который воспроизводится в данный момент.

Выбранная композиция или альбом будет воспроизводиться после окончания воспроизведения текущей композиции.

- Эта функция доступна только для внешних запоминающих устройств (USB, SD).

### Pause (пауза)

**1** Нажмите **М.С.**, чтобы включить паузу или возобновить воспроизведение.

### Sound Retriever (sound retriever, технология преобразования звука)

Автоматически улучшает качество звука сжатых аудиофайлов и восстанавливает полноту звучания.

**1** Нажмите **М.С.** для выбора нужной настройки. **OFF** (выкл)—**1—2**

Настройка **1** эффективна для файлов с низкой степенью сжатия, а настройка **2** – для файлов с высокой степенью сжатия.

## iPod

### Основные операции

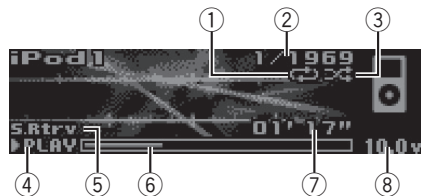

**1** Индикатор повторного воспроизведения

**2** Индикатор номера композиции

**3** Индикатор воспроизведения в произвольной последовательности

**4** Индикатор **PLAY/PAUSE**

**5** Индикатор **S.Rtrv**

Появляется при включении функции Sound Retriever.

**6** Время звучания композиции (индикатор выполнения)

**7** Индикатор времени воспроизведения

**8** Индикатор напряжения

Показывает напряжение батареи.

- Отображаемое индикатором значение может отличаться от фактического напряжения.

## Управление устройством

Воспроизведение музыки на iPod

- 1 Подключите iPod с помощью кабеля USB с переходником Dock Connector.



Выбор дорожки (раздела)

- 1 Вращайте **LEVER**.

Ускоренная перемотка вперед или назад

- 1 Поверните вправо или влево **LEVER** и удерживайте.

Выбор альбома

- 1 Нажимайте кнопку  или .

### Примечания

- iPod можно включить или выключить, если выбран режим управления **AUDIO**.
- Перед подключением iPod к устройству отключите от него наушники.
- Выключение iPod происходит примерно через две минуты после установки ключа зажигания в положение OFF.

## Отображение текстовой информации

Выбор текстовой информации

- 1 Нажмите кнопку .

## Поиск композиции

**1** Для перехода к верхнему меню поиска по списку нажмите  (список).

**2** С помощью М.С. выберите категорию/композицию.

Выбор названия композиции или категории

- 1 Вращайте **М.С.**

**Playlists** (списки воспроизведения)—**Artists** (артисты)—**Albums** (альбомы)—**Songs** (композиции)—**Podcasts** (подкасты)—**Genres** (жанры)—**Composers** (композиторы)—**Audiobooks** (аудиокниги)

Выполнить эту операцию можно также, повернув **LEVER**.

Воспроизведение

- 1 Выберите композицию и нажмите **М.С.**

Просмотр списка композиций в выбранной категории

- 1 Выберите категорию и нажмите **М.С.**

Воспроизведение композиции в выбранной категории

- 1 Выберите категорию, затем нажмите и удерживайте **М.С.**

Поиск в списке по алфавиту

- 1 Когда список выбранной категории отобразится на дисплее, нажмите , чтобы включить режим поиска по алфавиту.
- 2 Для выбора буквы вращайте **М.С.**
- 3 Нажмите **М.С.** для отображения списка по алфавиту.

### Примечания

- Можно воспроизводить списки воспроизведения, созданные с помощью приложения для ПК (MusicSphere). Приложение можно скачать на нашем сайте.
- Списки воспроизведения, созданные с помощью приложения (MusicSphere), будут отображаться в сокращенном виде.

## Воспроизведение композиций в жанре воспроизводимой в данный момент композиции

Можно воспроизвести композиции из следующих списков.

- Список альбомов артиста, композиция которого воспроизводится в данный момент
- Список композиций, относящихся к воспроизводимому в данный момент альбому
- Список альбомов, относящихся к воспроизводимому в данный момент музыкальному жанру

**1 Нажмите и удерживайте кнопку М.С. для переключения в режим воспроизведения по категории.**

**2 Для изменения режима вращайте М.С., для выбора – нажмите.**

- **Artist** – воспроизведение альбома артиста, композиция которого воспроизводится в данный момент.
- **Album** – воспроизведение композиции из альбома, который воспроизводится в данный момент.
- **Genre** – воспроизведение альбома в жанре, который воспроизводится в данный момент.

Выбранная композиция или альбом будет воспроизводиться после окончания воспроизведения текущей композиции.

### Примечания

- Возможна отмена воспроизведения выбранной композиции/альбома, если вы используете любые другие функции, кроме поиска по категории (например, перемотка вперед или назад).
- В зависимости от того, какая композиция выбрана, конец текущей композиции и начало выбранной композиции/альбома могут быть обрезаны.

## Управление функциями iPod с устройства iPod

Можно вывести звук из приложений iPod на громкоговорители автомобиля, если выбран режим **APP**.

Эта функция несовместима со следующими моделями iPod.

- iPod с поддержкой видео
- iPod nano 1-го поколения

Режим **APP** несовместим со следующими моделями iPod.

- iPod touch 4-го поколения (версия ПО 4.1 или более поздняя)
- iPod touch 3-го поколения (версия ПО 3.0 или более поздняя)
- iPod touch 2-го поколения (версия ПО 3.0 или более поздняя)
- iPod touch 1-го поколения (версия ПО 3.0 или более поздняя)
- iPhone 4 (версия ПО 4.1 или более поздняя)
- iPhone 3GS (версия ПО 3.0 или более поздняя)
- iPhone 3G (версия ПО 3.0 или более поздняя)
- iPhone (версия ПО 3.0 или более поздняя)

**1** Переключение между режимами управления производится нажатием **BAND/⌵**.

- **iPod** – управление функциями iPod данного устройства может производиться с подключенного устройства iPod.
- **APP** – воспроизведение звука из приложений iPod.
- **AUDIO** – управление функциями iPod данного устройства может производиться с помощью органов управления данного устройства.

## Настройка функций

**1 Нажмите М.С., чтобы открыть главное меню.**

## Управление устройством

**2 Вращайте М.С. для прокрутки пунктов меню. Для выбора пункта нажмите FUNCTION.**

**3 Для выбора функции вращайте М.С.** Чтобы подтвердить настройку, выполните следующие действия.

### Play mode (повторное воспроизведение)

- 1 Нажимайте **М.С.**, чтобы выбрать диапазон повторного воспроизведения.
- **Repeat One** – повтор текущей композиции
  - **Repeat All** – повтор всех композиций в выбранном списке

### Shuffle mode (перемешать)

- 1 Нажмите **М.С.**, чтобы выбрать нужный режим.
- **Shuffle Songs** – воспроизведение композиций из выбранного списка в произвольной последовательности.
  - **Shuffle Albums** – воспроизведение по порядку композиций из альбома, выбранного случайным образом.
  - **Shuffle OFF** – отмена режима воспроизведения в произвольной последовательности.

### Shuffle all (перемешать все)

- 1 Нажмите **М.С.**, чтобы включить функцию “перемешать все”.  
Чтобы выключить функцию “перемешать все”, нажмите **Shuffle mode** в меню **FUNCTION** еще раз.

### Link play (воспроизведение по категории)

- 1 Для вызова меню настройки нажмите **М.С.**  
2 Для изменения режима вращайте **М.С.**, для выбора – нажмите.  
Подробную информацию о настройках см. в разделе *Воспроизведение композиций в жанре воспроизводимой в данный момент композиции* на стр. 20.

### Pause (пауза)

- 1 Нажмите **М.С.**, чтобы включить паузу или возобновить воспроизведение.

### Tags transfer (перенос тегов)

Перенос информации, содержащейся в тегах тьюнера.

- 1 Нажмите **М.С.**, чтобы сохранить информацию, содержащуюся в тегах. См. раздел *Использование тегов iTunes* на стр. 13.

### Audiobooks (скорость воспроизведения аудиокниги)

- 1 Нажмите **М.С.**, чтобы выбрать нужный режим.
- **Faster** – ускоренное воспроизведение
  - **Normal** – воспроизведение с обычной скоростью
  - **Slower** – замедленное воспроизведение

### Sound Retriever (sound retriever, технология преобразования звука)

- 1 Нажмите **М.С.** для выбора нужной настройки. **OFF** (выкл)—1—2  
Настройка 1 эффективна для файлов с низкой степенью сжатия, а настройка 2 – для файлов с высокой степенью сжатия.

### Примечания

- При переключении на режим управления **iPod** воспроизведение композиции приостанавливается. Чтобы возобновить воспроизведение, используйте **iPod**.
- Следующими функциями можно управлять с данного устройства, даже если выбран режим управления **iPod/APP**.  
— Пауза  
— Ускоренная перемотка вперед/назад  
— Переход к предыдущей/следующей композиции
- Если выбран режим управления **iPod/APP**, доступны только функции **Pause**, **Tags transfer** и **Sound Retriever**.
- Функция выбора вручную с помощью органов управления данного устройства недоступна. 

## Регулировки параметров звука

### Режимы работы

В данном устройстве предусмотрено два режима работы: сетевой режим с 3-сторонней связью (NW) и стандартный режим (STD). Режим работы можно переключать по желанию. Установка DSP по умолчанию – стандартный режим (STD). (См. *Включенные режимы настройки DSP* на стр. 5.)

- Сетевой режим с 3-сторонней связью (NW) позволяет создать 3-стороннюю систему с громкоговорителями отдельно для воспроизведения верхних, средних и нижних частот (диапазонов), причем каждый громкоговоритель обслуживается отдельным усилителем. В сетевом режиме с 3-сторонней связью доступны функции настройки сети и временной задержки – две функции, необходимые для обеспечения точного управления настройками каждого частотного диапазона в системе с несколькими усилителями и громкоговорителями.
- В стандартном режиме (STD) можно создать систему с 4 громкоговорителями – с передними и задними громкоговорителями, либо систему с 6 громкоговорителями – с передними и задними громкоговорителями и сабвуферами.

#### ⚠ Важно

Аудионастройки устройства сохраняются в памяти даже при отсоединении аккумуляторной батареи или при перезагрузке микропроцессора. Если вы хотите сбросить аудионастройки, см. **AUDIO reset** (сброс настроек аудио) на стр. 43.

### Пиктограммы режимов работы

В этом руководстве используются следующие пиктограммы для облегчения восприятия описаний.

**NW** : Эта пиктограмма обозначает функцию, доступную только в сетевом режиме с 3-сторонней связью, или действие в сетевом режиме с 3-сторонней связью.

**STD** : Эта пиктограмма обозначает функцию, доступную только в стандартном режиме, или действие в стандартном режиме.

- Функции и действия, не обозначенные ни одной из этих пиктограмм, используются в равной степени в сетевом режиме с 3-сторонней связью и в стандартном режиме.

## Сетевой режим с 3-сторонней связью

### Простая настройка звука

Выполняя в указанном порядке следующие настройки и регулировки, можно легко создать точно настроенное звуковое поле.

- ① *Использование селектора положения прослушивания (POSI)*
- ② *Авто TA и EQ (автоматическая регулировка временной задержки и автоматический эквалайзер)*
- ③ *Использование регулировки баланса (BAL)*
- ④ *Вызов кривых эквалайзера из памяти*

### Точная настройка звука

Выполняя в указанном порядке следующие настройки и регулировки, можно легко создать точно настроенное звуковое поле.

- ① *Настройка временной задержки (TA1, TA2)*
- ② *Настройка сети (NW 1, NW 2, NW 3, NW 4)*
- ③ *Регулировка кривых эквалайзера (EQ 1)*
- ④ *Настройка 16-полосного графического эквалайзера (EQ 2)*

## Управление устройством

### Стандартный режим

#### Простая настройка звука

Перечисленные ниже функции позволяют легко настроить Вашу аудиосистему с учетом аудиохарактеристик салона Вашего автомобиля, которые могут сильно отличаться в зависимости от типа автомобиля.

- ① *Использование селектора положения прослушивания (P/S)*
- ② *Авто TA и EQ (автоматическая регулировка временной задержки и автоматический эквалайзер)*
- ③ *Регулировка уровня сигнала/баланса (F/B)*
- ④ *Вызов кривых эквалайзера из памяти*

#### Точная настройка звука

Выполняя в указанном порядке следующие настройки и регулировки, можно легко создать точно настроенное звуковое поле.

- ① *Временная задержка (TA1, TA2)*
- ② *Использование выхода канала сабвуфера (SW 1)*
- ③ *Изменение настройки сабвуфера (SW 2)*
- ④ *Настройка величины ослабления уровня сигнала для фильтра нижних частот (SW 3)*
- ⑤ *Настройка фильтра верхних частот для передних громкоговорителей (F.HPF 1, F.HPF 2)*
- ⑥ *Настройка фильтра верхних частот для задних громкоговорителей (R.HPF 1, R.HPF 2)*
- ⑦ *Регулировка кривых эквалайзера (EQ 1)*
- ⑧ *Настройка 16-полосного графического эквалайзера (EQ 2)*

#### Дополнительные функции

Эти функции полезны при настройке звучания согласно параметрам Вашей системы или личным предпочтениям.

- *Регулировка тонкомпенсации (LOUD)*
- *Регулировка уровней входных сигналов (SLA)*
- *Использование функции автоматического выравнивания уровня звука (ASL)*

### Знакомство с регулировками аудиопараметров



#### ① Аудиодисплей

**1** Нажмите М.С., чтобы открыть главное меню.

**2** Вращайте М.С. для прокрутки пунктов меню. Для выбора пункта нажмите AUDIO.

**3** Для выбора аудиофункции вращайте М.С.

Затем выполните следующие действия, чтобы подтвердить настройку аудиофункции.

Сетевой режим с 3-сторонней связью  
**BAL** (регулировка баланса)— **NW 1** (сетевая настройка 1)—**NW 2** (сетевая настройка 2)—**NW 3** (сетевая настройка 3)—**NW 4** (сетевая настройка 4)—**POSI** (селектор положения прослушивания)—**TA1** (настройка временной задержки)—**TA2** (регулировка временной задержки)—**LOUD** (тонкомпенсация)—**EQ 1** (графический эквалайзер)—**EQ 2** (16-полосный графический эквалайзер)—**A.EQ** (включение/выключение автоматического эквалайзера)—**ASL** (автоматическое выравнивание уровня звука)—**SLA** (регулировка уровня источника сигнала)

Стандартный режим

F/B (регулировка баланса)—**POS1** (селектор положения прослушивания)—**TA1** (настройка временной задержки)—**TA2** (регулировка временной задержки)—**LOUD** (тонкомпенсация)—**EQ 1** (графический эквалайзер)—**EQ 2** (16-полосный графический эквалайзер)—**SW 1** (включение/выключение сабвуфера)—**SW 2** (частота среза сабвуфера)—**SW 3** (крутизна характеристики сабвуфера)—**F.HPF 1** (крутизна характеристики переднего фильтра верхних частот)—**F.HPF 2** (частота среза переднего фильтра верхних частот)—**R.HPF 1** (крутизна характеристики заднего фильтра верхних частот)—**R.HPF 2** (частота среза заднего фильтра верхних частот)—**A.EQ** (включение/выключение автоматического эквалайзера)—**ASL** (автоматическое выравнивание уровня звука)—**SLA** (регулировка уровня источника сигнала)

#### 4 Для вызова меню настройки нажмите М.С.

- Вы можете также переключать аудиофункции в обратном порядке, поворачивая М.С. против часовой стрелки.
- При выборе FM-тюнера в качестве источника сигнала функция **SLA** недоступна.
- При выборе **OFF** в **TA1** переключиться в **TA2** невозможно.
- Режимы **SW 2** и **SW 3** можно выбрать только в том случае, если в режиме **SW 1** включён выход канала сабвуфера.
- Чтобы вернуться к отображению каждого источника сигнала, нажмите кнопку **BAND/↵**.

#### Примечания

- Если Вы не воспользуетесь аудиофункцией в течение 30 секунд, дисплей автоматически возвратится к отображению источника сигнала.
- Функции **EQ 2** (16-полосный графический эквалайзер), **TA2** (регулировка временной задержки), **NW 1** (сетевая настройка 1), **NW 2** (сетевая настройка 2), **NW 3** (сетевая настройка 3) и **NW 4** (сетевая настройка 4) не отменяются автоматически.

#### Выбор левого или правого канала

Перечисленные ниже функции можно настраивать одновременно либо раздельно для левого и правого каналов.

#### Сетевой режим с 3-сторонней связью

- *Настройка сети (NW 1, NW 2, NW 3)*
- *Настройка 16-полосного графического эквалайзера (EQ 2)*

#### Стандартный режим

- *Изменение настройки сабвуфера (SW 2)*
- *Настройка величины ослабления уровня сигнала для фильтра нижних частот (SW 3)*
- *Настройка фильтра верхних частот для передних громкоговорителей (F.HPF 1, F.HPF 2)*
- *Настройка фильтра верхних частот для задних громкоговорителей (R.HPF 1, R.HPF 2)*
- *Настройка 16-полосного графического эквалайзера (EQ 2)*

#### 1 Используйте М.С., чтобы выбрать аудиофункцию, описанную выше.

#### 2 Нажмите и удерживайте М.С. для переключения между режимами одновременной и раздельной настройки левого/правого каналов.

L/R (одновременная настройка левого/правого каналов)—**Left** (левый)—**Right** (правый)

#### 3 Настройте эти функции по желанию.



## Использование селектора положения прослушивания

Один из способов обеспечить более естественное звучание состоит в том, чтобы правильно сформировать стереозвук с таким расчётом, чтобы вы оказались в центре звукового поля. Функция селектора положения прослушивания позволяет Вам автоматически настроить выходные уровни громкоговорителей и время задержки с учётом числа и расположения занятых мест.

### 1 С помощью М.С. выберите POS1 в меню аудиофункций.

См. раздел *Знакомство с регулировками аудиопараметров* на стр. 23.

### 2 Поворачивайте LEVER для выбора положения прослушивания.

**OFF** (выкл.)—**Front Left** (переднее левое сиденье)—**Front Right** (переднее правое сиденье)—**Front** (передние сиденья)—**All** (все сиденья) **STD**

## Использование регулировки баланса

Вы можете выбрать такую настройку баланса, которая обеспечивает оптимальные условия прослушивания на всех занятых пассажирами сиденьях.

- Эта функция доступна только в сетевом режиме с 3-сторонней связью **NW**.

### 1 С помощью М.С. выберите BAL.

См. раздел *Знакомство с регулировками аудиопараметров* на стр. 23.

### 2 Поворачивайте LEVER, чтобы отрегулировать баланс правого/левого громкоговорителей.

При смещении баланса левого и правого громкоговорителей слева направо отображается индикация от **Left 25** до **Right 25**.

## Регулировка уровня сигнала/баланса

Можно выбрать такую настройку баланса/уровня сигнала, которая обеспечивает идеальные условия прослушивания на всех занятых пассажирами сиденьях.

- Эта функция доступна только в стандартном режиме **STD**.

### 1 С помощью М.С. выберите F/V.

См. раздел *Знакомство с регулировками аудиопараметров* на стр. 23.

### 2 Нажмите LEVER, чтобы отрегулировать баланс передних и задних громкоговорителей.

При смещении баланса передних и задних громкоговорителей от передних громкоговорителей к задним на дисплее отображается индикация от **Front 25** до **Rear 25**.

- При использовании только двух громкоговорителей выберите **F/R 00**.

### 3 Поворачивайте М.С., чтобы отобразить баланс правого/левого громкоговорителей.

### 4 Поворачивайте LEVER, чтобы отрегулировать баланс правого/левого громкоговорителей.

При смещении баланса левого и правого громкоговорителей слева направо отображается индикация от **Left 25** до **Right 25**.

## Временная задержка

Эта функция позволяет настраивать расстояние между точкой прослушивания и каждым громкоговорителем.

### 1 С помощью М.С. выберите TA1 в меню аудиофункций.

См. раздел *Знакомство с регулировками аудиопараметров* на стр. 23.

## 2 Поворачивайте LEVER, чтобы выбрать временную задержку.

**Initial** (начальная)—**Custom** (особая)—**Auto TA** (автоматическая временная задержка)—**OFF** (выкл)

- **Initial** – это временная задержка, заданная на заводе-изготовителе.
- **Custom** – это скорректированная временная задержка, которую Вы устанавливаете для себя.
- **Auto TA** – это временная задержка, создаваемая функциями автоматической регулировки временной задержки и автоматического эквалайзера. (См. *Авто TA* и *EQ (автоматическая регулировка временной задержки и автоматический эквалайзер)* на стр. 34.)
  - Если функции автоматической регулировки временной задержки и автоматического эквалайзера не были использованы, Вы не можете выбрать **Please set Auto TA**. Появится надпись **Auto TA**.

### Настройка временной задержки

Расстояние между выбранным положением и каждым громкоговорителем можно настраивать.

- Настроенное значение временной задержки сохраняется в **Custom**.

#### 1 С помощью M.C. выберите TA 1.

См. раздел *Знакомство с регулировками аудиопараметров* на стр. 23.

#### 2 Нажмите M.C., чтобы выбрать единицу расстояния.

**(cm)** (сантиметры)—**(inch)** (дюймы)

#### 3 Нажмите $\Rightarrow$ /DISP, чтобы отобразить верхний уровень.

#### 4 С помощью M.C. выберите TA2.

См. раздел *Знакомство с регулировками аудиопараметров* на стр. 23.

- Если в режиме селектора положения прослушивания (**POSI**) не выбрано ни **Front Left**,

ни **Front Right**, то на экране появляется надпись **Can't Adjust TA. Set POS. FL/FR**.

- При выборе **OFF** в **TA1** переключиться в **TA2** невозможно.

## 5 Поворачивайте M.C., чтобы выбрать громкоговоритель для настройки.

Сетевой режим с 3-сторонней связью

**High L** (верхние частоты-левый)—**High R** (верхние частоты-правый)—**Mid L** (средние частоты-левый)—**Mid R** (средние частоты-правый)—**Low L** (нижние частоты-левый)—**Low R** (нижние частоты-правый)

Стандартный режим

**Front L** (передний левый)—**Front R** (передний правый)—**Rear R** (задний правый)—**Rear L** (задний левый)—**SubW. L** (сабвуфер левый)—**SubW. R** (сабвуфер правый)

- Вы не сможете выбрать **SubW. L** и **SubW. R** при отключенном выходе канала сабвуфера.

## 6 Поворачивайте LEVER для изменения расстояния между выбранным громкоговорителем и положением прослушивания.

Если выбраны сантиметры (**(cm)**), то при увеличении или уменьшении расстояния отображаются значения от **400.0cm** до **0.0cm**.

Если выбраны дюймы (**(inch)**), то при увеличении или уменьшении расстояния отображаются значения от **160inch** до **0inch**.

- Аналогично производится регулировка расстояния для других громкоговорителей.

## 7 Для отмены режима временной задержки нажмите кнопку BAND/⌂.

## Сетевая функция

Сетевая функция позволяет делить аудиосигнал на диапазоны частот и затем воспроизводить каждый диапазон через отдельные громкоговорители.

## Управление устройством

В результате появляется возможность выполнять точную настройку воспроизводимого диапазона частот (с помощью фильтров нижних или верхних частот), уровня, фазы и других параметров в соответствии с характеристиками каждого громкоговорителя.

### Настраиваемые параметры

Сетевая функция позволяет настраивать следующие параметры. Выполняйте настройку согласно воспроизводимому диапазону частот и характеристикам каждого подключенного громкоговорителя.

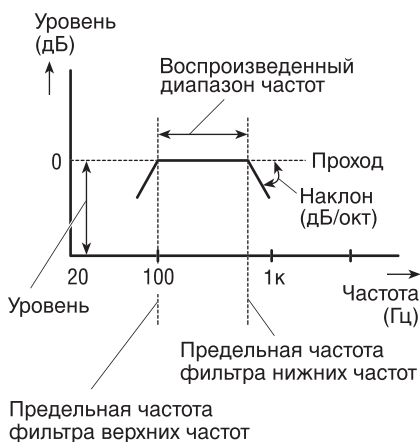

### Воспроизводимый диапазон частот

Настройка частоты среза HPF (фильтра верхних частот) или LPF (фильтра нижних частот) позволяет задавать воспроизводимый диапазон частот для каждого громкоговорителя.

- HPF отфильтровывает частоты (нижние) ниже заданного значения, пропуская верхние частоты.
- LPF отфильтровывает частоты (верхние) выше заданного значения, пропуская нижние частоты.

### Уровень

Возможна коррекция уровней воспроизводимого сигнала на каждом громкоговорителе.

### Крутизна характеристики

Настройка крутизны характеристик HPF/LPF (величина ослабления уровня сигнала в фильтре) позволяет обеспечивать целостность звукового поля между отдельными громкоговорителями.

- Крутизна показывает число децибелов (дБ), на которое уменьшается уровень сигнала при повышении (понижении) частоты на одну октаву (единица измерения: дБ/окт). Чем круче кривая, тем сильнее уменьшается уровень сигнала.

### Фаза

Вы можете изменять фазу (нормальная и обратная) входного сигнала каждого громкоговорителя. В случае нарушения целостности звукового поля между громкоговорителями попробуйте менять фазы. Это может улучшить целостность звукового поля между громкоговорителями.

### Важные моменты сетевых настроек

#### Настройка частоты среза

- Если сзади установлен низкочастотный громкоговоритель, то при выборе высокой частоты среза **Low LPF** нижние звуковые частоты выделяются и создается впечатление, что они поступают сзади. Рекомендуется устанавливать частоту среза **Low LPF** не выше 100 Гц.
- Величина максимальной входной мощности для громкоговорителей средних и верхних частот обычно ниже, чем для низкочастотных громкоговорителей. Учитывайте, что при установке частоты среза **Mid HPF** или **HighHPF** ниже рекомендованного значения сильный низкочастотный входной сигнал может повредить громкоговоритель.

### Настройка уровня

Большая часть частот многих музыкальных инструментов расположена в среднем диапазоне. Сначала настройте диапазон средних частот, затем верхних и после этого — нижних.

### Настройка крутизны кривой

- Если задать маленькое абсолютное значение крутизны кривой (т.е. крутизна небольшая), интерференция между соседними громкоговорителями может привести к ухудшению амплитудно-частотной характеристики.
- Если задать большое абсолютное значение крутизны кривой (т.е. крутизна большая), ухудшится целостность звукового поля между громкоговорителями, и звучание перестанет быть единым целым.
- Если задать крутизну 0 дБ/окт (пропуск), аудиосигнал пропускается фильтром без какой-либо коррекции.

### Настройка фазы

Если значение точки пересечения на фильтрах с обеих сторон выбрано  $-12$  дБ/окт, то фаза частоты среза фильтра меняется на  $180$  градусов. В этом случае изменение фазы повышает качество звука.

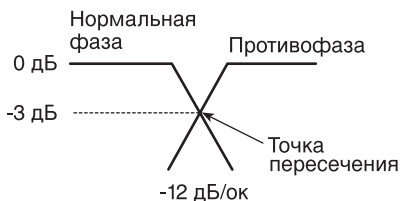

### Отключение звука громкоговорителя (фильтра)

Вы можете отключить звук любого громкоговорителя (фильтра). При отключении звука громкоговорителя (фильтра) звук через него не выводится.

- При отключении звука выбранного громкоговорителя (фильтра) мигает индика-

тор **MUTE**, и настройки становятся недоступными.

- При отключении звука любого громкоговорителя (фильтра) можно выполнять настройку параметров остальных громкоговорителей (фильтров).

#### 1 С помощью М.С. выберите NW 1.

См. раздел *Знакомство с регулировками аудиопараметров* на стр. 23.

#### 2 Поворачивайте LEVER, чтобы выбрать громкоговоритель (фильтр) для настройки.

**Low LPF** (фильтр нижних частот низкочастотного громкоговорителя)—**Mid HPF** (фильтр верхних частот среднечастотного громкоговорителя)—**Mid LPF** (фильтр нижних частот среднечастотного громкоговорителя LPF)—**HighHPF** (фильтр верхних частот высокочастотного громкоговорителя)

#### 3 Нажмите М.С., чтобы отключить звук выбранного громкоговорителя (фильтра).

На дисплее начнет мигать надпись **MUTE**.

- Чтобы опять включить звук, нажмите **М.С.** еще раз.

### Настройка сети

#### 1 С помощью М.С. выберите NW 1.

См. раздел *Знакомство с регулировками аудиопараметров* на стр. 23.

#### 2 Поворачивайте LEVER, чтобы выбрать громкоговоритель (фильтр) для настройки.

**Low LPF** (фильтр нижних частот низкочастотного громкоговорителя)—**Mid HPF** (фильтр верхних частот среднечастотного громкоговорителя)—**Mid LPF** (фильтр нижних частот среднечастотного громкоговорителя LPF)—**HighHPF** (фильтр верхних частот высокочастотного громкоговорителя)

## Управление устройством

**3** Нажмите  $\rightarrow$ /DISP, чтобы отобразить верхний уровень.

**4** С помощью М.С. выберите NW 2.  
См. раздел *Знакомство с регулировками аудиопараметров* на стр. 23.

**5** Поворачивайте М.С. для выбора частоты среза (частоты разделения) выбранного громкоговорителя (фильтра).  
Low LPF: 25—31.5—40—50—63—80—100—125—160—200—250 (Гц)  
Mid HPF: 25—31.5—40—50—63—80—100—125—160—200—250 (Гц)  
Mid LPF: 1.25k—1.6k—2k—2.5k—3.15k—4k—5k—6.3k—8k—10k—12.5k (Гц)  
HighHPF: 1.25k—1.6k—2k—2.5k—3.15k—4k—5k—6.3k—8k—10k—12.5k (Гц)

**6** Поворачивайте LEVER для настройки уровня выбранного громкоговорителя (фильтра).

При повышении или понижении уровня отображаются значения от  $\pm 0\text{dB}$  до  $-24\text{dB}$ . Значения от  $+6\text{dB}$  до  $-24\text{dB}$  отображаются при увеличении или уменьшении уровня только при выборе Low LPF.

**7** Нажмите  $\rightarrow$ /DISP, чтобы отобразить верхний уровень.

**8** С помощью М.С. выберите NW 3.  
См. раздел *Знакомство с регулировками аудиопараметров* на стр. 23.

**9** Поворачивайте LEVER для выбора крутизны характеристики выбранного громкоговорителя (фильтра).  
Low LPF: -36—-30—-24—-18—-12 (дБ/окт.)  
Mid HPF: -24—-18—-12—-6—Pass (0) (дБ/окт.)  
Mid LPF: -24—-18—-12—-6—Pass (0) (дБ/окт.)  
HighHPF: -24—-18—-12—-6 (дБ/окт.)

**10** Нажимайте М.С. для переключения фазы выбранного громкоговорителя (фильтра).

NOR (нормальная)—REV (обратная)

- Аналогично производится регулировка параметров для других громкоговорителей (фильтров).

**11** Нажмите  $\rightarrow$ /DISP, чтобы отобразить верхний уровень.

**12** С помощью М.С. выберите NW 4.

См. раздел *Знакомство с регулировками аудиопараметров* на стр. 23.

**13** Нажимайте М.С., чтобы выбрать стерео или моно.

Stereo (стерео)—MONO (моно)

- Эта функция доступна только при выборе Low LPF.

**14** Для отмены режима настройки сети нажмите BAND/ $\leftarrow$ .

## Использование выхода канала сабвуфера

Это устройство имеет выход канала сабвуфера, который можно включать и выключать. Если к этому устройству подключен сабвуфер, включите выход канала сабвуфера.

Фазу на выходе канала сабвуфера можно менять с нормальной на обратную и наоборот.

- Эта функция доступна только в стандартном режиме **STD**.

**1** С помощью М.С. выберите SW 1.

См. раздел *Знакомство с регулировками аудиопараметров* на стр. 23.

**2** Нажмите М.С., чтобы включить выход канала сабвуфера.

На дисплее появится надпись ON. Теперь выход канала сабвуфера включен.

- Чтобы выключить выход канала сабвуфера, нажмите М.С. еще раз.

**3 Поворачивайте LEVER, чтобы выбрать стерео или моно.**

**Stereo** (стерео)—**MONO** (моно)

### Изменение настройки сабвуфера

Если включён выход канала сабвуфера, можно настроить частоту среза и уровень громкости звучания сабвуфера.

**1 С помощью М.С. выберите SW 2.**

См. раздел *Знакомство с регулировками аудиопараметров* на стр. 23.

- Если выход канала сабвуфера включён, Вы можете выбрать функцию **SW 2**.

**2 Поворачивайте М.С., чтобы выбрать частоту среза.**

**50—63—80—100—125** (Гц)

На выходе сабвуфера будут воспроизводиться только те частоты, которые ниже указанных частот среза.

**3 Поворачивайте LEVER, чтобы отрегулировать уровень громкости сабвуфера.**

При увеличении или уменьшении уровня отображаются надписи с **+6** по **-24**.

### Настройка величины ослабления уровня сигнала для фильтра нижних частот

Если выход канала сабвуфера включен, Вы можете настраивать целостность звукового поля между громкоговорителями.

**1 С помощью М.С. выберите SW 3.**

См. раздел *Знакомство с регулировками аудиопараметров* на стр. 23.

- Если выход канала сабвуфера включён, Вы можете выбрать функцию **SW 3**.

**2 Нажмите М.С. для выбора фазы выхода канала сабвуфера.**

**NOR** (нормальная)—**REV** (обратная)

**3 Поворачивайте LEVER, чтобы выбрать крутизну характеристики.**

**-18—-12—-6** (дБ/окт)

### Примечание

Если для сабвуфера и фильтра верхних частот выбрано значение **-12дБ** и одинаковая частота среза, фаза на частоте среза меняется на 180 градусов. В этом случае изменение фазы повышает качество звука.

### Использование фильтра верхних частот

Если Вы не хотите, чтобы низкочастотные звуки из диапазона частот выхода канала сабвуфера воспроизводились из передних или задних громкоговорителей, включите **HPF** (фильтр верхних частот). В этом случае из передних или задних громкоговорителей будут воспроизводиться только звуки с частотой выше заданной.

- Эта функция доступна только в стандартном режиме **STD**.

### Отключение звука громкоговорителей (фильтров)

Вы можете отключать звук передних и задних громкоговорителей (фильтров) по отдельности. При отключении звука громкоговорителей (фильтров) звук через них не выводится.

- При приглушении звука громкоговорителя (фильтра) можно выполнять настройку параметров приглушенных громкоговорителей (фильтров). Однако приглушение отменяется автоматически при установке уровня.

**1 Используйте М.С., чтобы выбрать F.HPF 1 (или R.HPF 1).**

См. раздел *Знакомство с регулировками аудиопараметров* на стр. 23.

## Управление устройством

**2 Нажмите М.С., чтобы отключить звук выбранного громкоговорителя (фильтра).**

На дисплее отображается **MUTE**.

- Чтобы опять включить звук, нажмите **М.С.** еще раз.

### Настройка фильтра верхних частот для передних громкоговорителей

**1 С помощью М.С. выберите F.HPF 1.**

См. раздел *Знакомство с регулировками аудиопараметров* на стр. 23.

**2 Поворачивайте LEVER, чтобы выбрать крутизну характеристики.**

–12— –6—Pass (дБ/окт)

- Если задать крутизну характеристики **Pass** (0 дБ/окт), аудиосигнал пропускается фильтром без какой-либо коррекции.

**3 Нажмите ⇨/DISP, чтобы отобразить верхний уровень.**

**4 С помощью М.С. выберите F.HPF 2.**

См. раздел *Знакомство с регулировками аудиопараметров* на стр. 23.

**5 Поворачивайте М.С., чтобы выбрать частоту среза.**

50—63—80—100—125—160—200 (Гц)

В этом случае через передние громкоговорители будут воспроизводиться только звуки с частотой выше заданного диапазона.

**6 Поворачивайте LEVER, чтобы отрегулировать уровень громкости передних громкоговорителей.**

При повышении или понижении уровня отображаются значения от **0** до **–24**.

### Настройка фильтра верхних частот для задних громкоговорителей

**1 С помощью М.С. выберите R.HPF 1.**

См. раздел *Знакомство с регулировками аудиопараметров* на стр. 23.

**2 Поворачивайте LEVER, чтобы выбрать крутизну характеристики.**

–12— –6—Pass (дБ/окт)

- Если задать крутизну характеристики **Pass** (0 дБ/окт), аудиосигнал пропускается фильтром без какой-либо коррекции.

**3 Нажмите ⇨/DISP, чтобы отобразить верхний уровень.**

**4 С помощью М.С. выберите R.HPF 2.**

См. раздел *Знакомство с регулировками аудиопараметров* на стр. 23.

**5 Поворачивайте М.С., чтобы выбрать частоту среза.**

50—63—80—100—125—160—200 (Гц)

В этом случае через задние громкоговорители будут воспроизводиться только звуки с частотой выше заданного диапазона.

**6 Поворачивайте LEVER, чтобы отрегулировать уровень громкости задних громкоговорителей.**

При повышении или понижении уровня отображаются значения от **+6** до **–24**.

## Использование автоматического эквалайзера

Автоматический эквалайзер — это кривая эквалайзера, создаваемая функциями автоматической регулировки временной задержки и автоматического эквалайзера (см. *Авто TA и EQ (автоматическая регулировка временной задержки и автоматический эквалайзер)* на стр. 34).

Вы можете включать и выключать автоматический эквалайзер.

### 1 С помощью М.С. выберите А.ЕQ в меню аудиопараметров.

См. раздел *Знакомство с регулировками аудиопараметров* на стр. 23.

- Если функции автоматической регулировки временной задержки и автоматического эквалайзера не были выполнены, появится надпись **Please set Auto EQ**. Это говорит о том, что Вы не можете включить данную функцию.

### 2 Нажмите М.С., чтобы включить автоматический эквалайзер.

На дисплее появится надпись **Auto EQ ON**.

- Чтобы выключить автоматический эквалайзер, нажмите М.С. еще раз.

## Вызов кривых эквалайзера из памяти

Эквалайзер позволяет регулировать параметры воспроизведения так, чтобы звучание соответствовало требуемым внутренним акустическим характеристикам автомобиля.

В памяти устройства хранится семь кривых эквалайзера, которые можно легко вызвать в любое время. Ниже приводится перечень кривых эквалайзера.

Дисплей	Кривая эквалайзера
Super bass	Супербас
Powerful	Мощный
Natural	Естественный

Дисплей	Кривая эквалайзера
Vocal	Вокальный
Flat	Ровный
Custom1	Особый 1
Custom2	Особый 2

- **Custom1** и **Custom2** - это регулируемые кривые эквалайзера, которые Вы создаете сами. Настройку можно выполнять с помощью 16-полосного графического эквалайзера.
- Если выбрана кривая **Flat**, звук не изменяется. Для проверки эффектов эквалайзера переключайтесь между **Flat** и другой кривой.

### ● Нажмите кнопку EQ/DISP OFF, чтобы выбрать эквалайзер.

Нажмите кнопку **EQ/DISP OFF** несколько раз для выбора следующих настроек эквалайзера:

**Powerful—Natural—Vocal—Flat—Custom1—Custom2—Super bass**

## Регулировка кривых эквалайзера

Предустановленные кривые эквалайзера (кроме **Flat**) можно настраивать очень точно (управление оттенками звука).

### 1 С помощью М.С. выберите EQ 1.

См. раздел *Знакомство с регулировками аудиопараметров* на стр. 23.

### 2 Поворачивайте М.С., чтобы выбрать кривую эквалайзера.

### 3 Поворачивайте LEVER, чтобы отрегулировать кривую эквалайзера.

При повышении или понижении кривой эквалайзера будут показаны значения от **+6** до **-6**.

- Фактический диапазон настроек зависит от выбранной кривой эквалайзера.



- Если для всех частот выбрано значение 0, настройка кривой эквалайзера становится недоступна.

## Настройка 16-полосного графического эквалайзера

Для кривых эквалайзера **Custom1** или **Custom2** можно настраивать уровень каждой полосы частот.

- Для каждого источника сигнала может быть создана отдельная кривая **Custom1**. Если Вы настраиваете кривую эквалайзера, отличную от **Custom2**, ее параметры будут сохранены в **Custom1**.
- Можно создать общую для всех источников сигнала кривую **Custom2**. Если Вы производите регулировку при выбранной кривой **Custom2**, параметры кривой **Custom2** будут обновлены.

### 1 Выберите кривую эквалайзера, которую нужно настроить.

См. раздел *Вызов кривых эквалайзера из памяти* на стр. 32.

### 2 С помощью М.С. выберите EQ 2.

См. раздел *Знакомство с регулировками аудиопараметров* на стр. 23.

### 3 Поворачивайте М.С., чтобы выбрать полосу эквалайзера для настройки.

20—31.5—50—80—125—200—315—500—800—1.25k—2k—3.15k—5k—8k—12.5k—20k (Гц)

### 4 Поворачивая LEVER, отрегулируйте уровень полосы эквалайзера.

При повышении или понижении уровня отображаются значения от +6 до -6.

- Затем Вы можете выбрать другую полосу и отрегулировать ее уровень.

### 5 Для отмены режима настройки 16-полосного графического эквалайзера нажмите BAND/↵.

## Регулировка тонкомпенсации

Тонкомпенсация компенсирует недостаточное звуковое давление в нижнем и верхнем диапазонах частот на низкой громкости.

### 1 С помощью М.С. выберите LOUD в меню аудиофункций.

См. раздел *Знакомство с регулировками аудиопараметров* на стр. 23.

### 2 Нажмите М.С., чтобы включить тонкомпенсацию.

- Чтобы выключить тонкомпенсацию, нажмите М.С. еще раз.

## Регулировка уровней входных сигналов

Функция SLA (настройка уровня входного сигнала) позволяет настроить уровень громкости каждого источника сигнала, чтобы предотвратить резкие изменения громкости при переключении источников сигнала.

- Настройки основываются на уровне громкости FM-тюнера, который остается неизменным.

### 1 Сравните уровень громкости FM-тюнера с уровнем источника сигнала, который необходимо настроить.

### 2 С помощью М.С. выберите SLA в меню аудиофункций.

См. раздел *Знакомство с регулировками аудиопараметров* на стр. 23.

### 3 Поворачивая LEVER, отрегулируйте уровень громкости источника сигнала.

При увеличении или уменьшении громкости источника сигнала на дисплее отображаются значения от +4 до -4.

#### Примечания

- Регулировку уровня громкости в диапазоне MW/LW также можно производить с помощью данной функции.

- Регулировку уровня громкости USB/SD также можно производить с помощью данной функции.

## Использование функции автоматического выравнивания уровня звука

Во время поездки уровень шума в автомобиле меняется в зависимости от скорости и состояния дороги. Функция автоматического выравнивания уровня звука (ASL) позволяет увеличивать громкость пропорционально увеличению уровня шума. Имеется пять уровней настройки чувствительности ASL (изменение уровня громкости пропорционально уровню шума).

### 1 С помощью М.С. выберите ASL.

См. раздел *Знакомство с регулировками аудиопараметров* на стр. 23.

### 2 Нажмите М.С. чтобы включить ASL.

- Чтобы выключить ASL, нажмите М.С. еще раз.

### 3 Для выбора уровня ASL поверните LEVER.

**Low** (низкий)—**Mid-L** (средне-низкий)—**Mid** (средний)—**Mid-H** (средне-высокий)—**High** (высокий)

## Авто TA и EQ (автоматическая регулировка временной задержки и автоматический эквалайзер)

Автоматическая регулировка временной задержки позволяет автоматически определять время задержки в соответствии с расстоянием от точки прослушивания до каждого громкоговорителя.

Автоматический эквалайзер автоматически измеряет акустические характеристики салона автомобиля и создает кривую автоэквалайзера на основе полученной информации.



### ПРЕДУПРЕЖДЕНИЕ

Поскольку при измерении акустических характеристик салона громкоговорители издают громкий звук (шум), запрещается использование функций автоматической регулировки временной задержки и автоматического эквалайзера во время движения автомобиля.



### ВНИМАНИЕ

- Перед использованием функций автоматической регулировки временной задержки и автоматического эквалайзера обязательно проверьте, выполнены ли все необходимые требования. Громкоговорители могут выйти из строя, если:
  - они неправильно подключены (например, задний громкоговоритель подключен к выходу канала сабвуфера);
  - какой-либо громкоговоритель подключен к усилителю мощности, выходной сигнал которого превосходит допустимую максимальную мощность громкоговорителя.
- Если микрофон размещен в неподходящем для измерения месте, измерительный сигнал может иметь повышенную громкость, и измерение может занять много времени, что приведет к излишнему расходу заряда аккумулятора. Убедитесь, что микрофон находится в рекомендованном для него положении.

## Перед запуском функций автоматической регулировки временной задержки и автоматического эквалайзера

- Используйте функции автоматической регулировки временной задержки и автоматического эквалайзера в как можно более тихом месте при выключенном двигателе автомобиля и кондиционере. Отключите питание автомобильного телефона и портативных телефонов, находящихся в машине. Посторонние звуки, не являющиеся измерительным сигналом (окружающие шумы, звук работающего двигателя, звонки телефонов и т.д.) могут помешать проведению точных измерений акустических характеристик салона автомобиля.
- Функции автоматической регулировки временной задержки и автоматического эквалайзера необходимо выполнять с микрофоном из комплекта поставки. Использование другого микрофона может сделать измерения невозможными или исказить результаты измерения акустических характеристик салона автомобиля.
- Для использования функций автоматической регулировки временной задержки и автоматического эквалайзера необходимо подключить передний громкоговоритель.
- При отключении звука передних громкоговорителей функции автоматической регулировки временной задержки и автоматического эквалайзера выполнить невозможно. (См. стр. 30.)
- Если устройство подключено к усилителю мощности с регулировкой уровня входного сигнала, использование функций автоматической регулировки временной задержки и автоматического эквалайзера при пониженном уровне входного сигнала усилителя мощности может оказаться невозможным.
- Если устройство подключено к усилителю мощности с LPF (фильтром нижних частот), перед использованием функций автоматической регулировки временной задержки и автоматического эквалайзера выключите LPF в усилителе мощности. Кроме того, частота среза встроенного фильтра нижних частот активного сабвуфера должна быть установлена на верхнем пределе.
- Компьютер рассчитывает время задержки по результатам выполнения функций автоматической регулировки временной задержки и автоматического эквалайзера. Это оптимальное время задержки, дающее самые точные результаты. Используйте результат, даже если он отличается от фактического расстояния, в следующих случаях:
  - Если в салоне наблюдается сильное отражение звука, возникают задержки.
  - Если из-за LPF на активных сабвуферах или внешних усилителях возникают задержки басов.
- Функции автоматической регулировки временной задержки и автоматического эквалайзера изменяют настройки аудио следующим образом:
  - Регулятор баланса/уровня сигнала возвращается в центральное положение. (См. *Регулировка уровня сигнала/баланса* на стр. 25.)
  - Кривая графического эквалайзера переключается в режим **Flat**. (См. стр. 32.)
  - При подключении к устройству сабвуфер автоматически подстраивается под выход канала сабвуфера и фильтр верхних частот для заднего громкоговорителя.
- Предыдущие настройки автоматической регулировки временной задержки и автоматического эквалайзера будут заменены.
- При подключении высокочастотных динамиков проверьте их рабочий диапазон частот. При настройке частоты среза значение должно немного превышать номинальное значение нижнего предела высокочастотного динамика.

- При автоматической регулировке временной задержки используется контрольный диапазон, нижний предел которого превышает 10 кГц. Поэтому при использовании высокочастотных динамиков, не рассчитанных на диапазон выше 10 кГц, их можно повредить. При использовании функций автоматической временной задержки и эквалайзера убедитесь в правильной установке частоты среза. Также необходимо использовать высокочастотные динамики, способные воспроизводить диапазон выше 10 кГц.

### Выполнение функций автоматической регулировки временной задержки и автоматического эквалайзера

#### 1 Остановите автомобиль в тихом месте, закройте все двери, окна и люк и выключите двигатель.

- Если двигатель оставить работающим, его шум может помешать правильному выполнению функций автоматической регулировки временной задержки и автоматического эквалайзера.

#### 2 Зафиксируйте микрофон (входит в комплект поставки) в центре подголовника сиденья водителя лицевой стороной вперед.

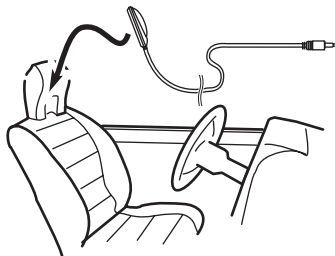

- Результаты работы функций автоматической регулировки временной задержки и автоматического эквалайзера могут различаться в зависимости от того, где установлен микрофон. При желании для выполнения функций автоматической регулировки временной за-

держки и автоматического эквалайзера можно установить микрофон на переднем пассажирском сиденье.

#### 3 Поверните ключ зажигания в положение ON или ACC.

- Выключите кондиционер и отопитель. Из-за их шума функции автоматической регулировки временной задержки и автоматического эквалайзера могут работать неправильно.
- Если устройство выключено, нажмите SRC/OFF для включения источника сигнала.

#### 4 Выберите положение прослушивания для сиденья, на котором установлен микрофон.

См. *Использование селектора положения прослушивания* на стр. 25.

- Если перед включением функций автоматической регулировки временной задержки и автоматического эквалайзера положение прослушивания не задано, автоматически выбирается **Front Left**.

#### 5 Нажмите кнопку SRC/OFF и удерживайте ее в нажатом положении до тех пор, пока не выключится устройство.

#### 6 Нажмите и удерживайте EQ/DISP OFF, чтобы войти в режим измерения функций автоматической регулировки временной задержки и автоматического эквалайзера.

Передняя панель автоматически откроется.

#### 7 Подсоедините кабель микрофона к входному разъему этого устройства.

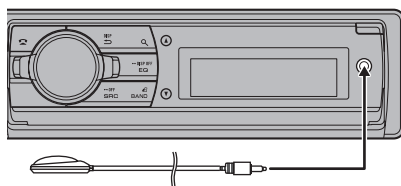

#### 8 Для запуска функций автоматической регулировки временной задержки и автоматического эквалайзера нажмите M.C.

## Управление устройством

**9** Когда начнется обратный отсчет **10 секунд**. Покиньте салон автомобиля и закройте двери в течение **10 секунд**.

Из громкоговорителей раздается измерительный сигнал (шум), и начинается выполнение функций автоматической регулировки временной задержки и автоматического эквалайзера.

- Если все громкоговорители подсоединены, работа функций автоматической регулировки временной задержки и автоматического эквалайзера завершается приблизительно через шесть минут.

- Чтобы остановить выполнение функций автоматической регулировки временной задержки и автоматического эквалайзера, нажмите **М.С.** еще раз.

- Чтобы отменить выполнение функций автоматической регулировки временной задержки и автоматического эквалайзера без завершения, нажмите **BAND/↵**.

**10** После завершения работы функций автоматической регулировки временной задержки и автоматического эквалайзера появляется надпись **Complete**.

Если корректное измерение акустических характеристик салона автомобиля невозможно, появляется сообщение об ошибке. (См. *Автоматическая регулировка временной задержки и автоматический эквалайзер* на стр. 51.)

**11** Для остановки работы функций автоматической регулировки временной задержки и автоматического эквалайзера нажмите кнопку **BAND/↵**.

**12** Храните микрофон в перчаточном ящике или другом надежном месте.

Если микрофон будет подвергаться воздействию прямого солнечного света в течение длительного времени, высокие температуры могут вызвать искажения, изменение цвета и вывести микрофон из строя. **■**

## Использование беспроводной технологии Bluetooth

### Использование телефона с поддержкой Bluetooth

#### ☞ Важно

- Поскольку это устройство находится в режиме готовности к подключению сотового телефона посредством Bluetooth, использование устройства при остановленном двигателе может привести к разряду аккумуляторной батареи.
- Функции могут отличаться в зависимости от модели сотового телефона.
- Во время вождения запрещено использование расширенных функций, требующих повышенного внимания, таких, как набор номеров с экрана, использование телефонного справочника и т.д. Прежде чем использовать расширенные функции, остановите автомобиль в безопасном месте.

### Настройки для громкой связи

Прежде чем воспользоваться функцией громкой связи, необходимо настроить устройство для работы с сотовым телефоном.





- 1 Подключение  
Используйте меню соединения телефона Bluetooth. См. раздел *Использование меню соединения* на стр. 38.
- 2 Настройка функций  
Используйте меню функций телефона Bluetooth. См. раздел *Использование меню телефона* на стр. 41.

### Основные операции

- Выполнение вызовов
- См. раздел *Использование меню телефона* на стр. 41.

Ответ на входящий вызов

- 1 При получении входящего вызова нажмите **М.С.**

Завершение вызова 1 Нажмите  .
Отклонение входящего вызова 1 При получении входящего вызова нажмите  .
Ответ на ожидающий вызов 1 При получении входящего вызова нажмите <b>М.С.</b>
Переключение между абонентами, находящимися в режиме ожидания 1 Нажмите <b>М.С.</b>
Отмена ожидающего вызова 1 Нажмите  .
Регулировка уровня громкости для собеседника 1 Во время разговора поверните <b>LEVER</b> . <ul style="list-style-type: none"> <li>Данная функция недоступна в режиме закрытой связи.</li> </ul>
Включение и выключение режима закрытой связи 1 Во время разговора нажмите кнопку <b>BAND/€</b> .
Переключение режимов информационного дисплея 1 Во время разговора нажмите кнопку  /DISP.

### Примечания

- Если на сотовом телефоне установлен режим закрытой связи, функция громкой связи может оказаться недоступной.
- Продолжительность вызова отобразится на дисплее (это показание может незначительно отличаться от реальной продолжительности вызова).

## Использование меню соединения

### Важно

- Чтобы выполнить эту операцию, припаркуйте автомобиль в безопасном месте и задействуйте стояночный тормоз.
- Если одновременно подключены несколько устройств Bluetooth (например, телефон и аудиоплеер), подключенные устройства могут работать некорректно.

### 1 Чтобы отобразить на экране меню соединения, нажмите и удерживайте кнопку .

- Во время телефонного разговора эта операция недоступна.

### 2 Для выбора функции вращайте **М.С.**

Чтобы подтвердить настройку, выполните следующие действия.

#### Device list (подключение и отключение сотового телефона из списка устройств)

- Если в списке не выбрано ни одного устройства, эта функция недоступна.
  - Для вызова меню настройки нажмите **М.С.**
  - Поверните **М.С.** для выбора названия устройства, которое Вы хотите подключить/отключить.
    - Для переключения между адресом и названием устройства Bluetooth нажмите и удерживайте **М.С.**
  - Нажмите **М.С.**, чтобы подключить/отключить выбранное устройство. Если соединение установлено, на дисплее появится индикация **Connected**.

#### Delete device (удаление устройства из списка)

- Если в списке не выбрано ни одного устройства, эта функция недоступна.
  - Для вызова меню настройки нажмите **М.С.**
  - Поверните **М.С.** для выбора названия устройства, которое нужно хотите удалить.
    - Для переключения между адресом и названием устройства Bluetooth нажмите и удерживайте **М.С.**
  - Нажмите кнопку **М.С.**, чтобы отобразить **Delete YES**.
  - Для удаления информации об устройстве из списка нажмите **М.С.**
- Во время выполнения этой операции не заглащивайте двигатель автомобиля.

#### Add device (подключение нового устройства)

## Управление устройством

- 1 Нажмите **М.С.**, чтобы начать поиск.
  - Для отмены нажмите **М.С.** во время поиска.
  - Если это устройство не находит доступных сотовых телефонов, выводится сообщение **Not found**.
- 2 Для выбора устройства из списка поворачивайте **М.С.**
  - Для переключения между адресом и названием устройства Bluetooth нажмите и удерживайте **М.С.**
- 3 Нажмите **М.С.**, чтобы подключить выбранное устройство.
  - Для завершения процедуры установки соединения проверьте название устройства (**Pioneer BT Unit**) и введите ПИН-код на устройстве.
  - В качестве ПИН-кода по умолчанию установлено **0000**. Этот код можно изменить.
  - На дисплее устройства появится 6-значный номер. После того, как соединение установится, номер исчезает.
  - Если соединение невозможно установить с помощью этого устройства, установите соединение с внешнего устройства.
  - Если уже зарегистрировано три устройства, появится сообщение **Device Full**, и данная операция будет невозможна. В этом случае необходимо сначала удалить одно из зарегистрированных устройств из памяти.

**Special device** (настройка специального устройства)

Специальными устройствами называются Bluetooth-устройства, с которыми трудно установить соединение. Если Bluetooth-устройство указано в списке специальных устройств, выберите его из списка.

- 1 Для вызова меню настройки нажмите **М.С.**
  - Если уже зарегистрировано три устройства, появится сообщение **Device Full**, и данная операция будет невозможна. В этом случае необходимо сначала удалить одно из зарегистрированных устройств из памяти.
- 2 Для вывода специального устройства вращайте **М.С.** Нажмите для выбора.
- 3 Поворачивайте **М.С.**, чтобы отобразить название устройства, адрес устройства Bluetooth и ПИН-код.
- 4 Используйте устройство, чтобы установить соединение с ресивером.
  - Для завершения процедуры установки соединения проверьте название устройства (**Pioneer BT Unit**) и введите ПИН-код на устройстве.
  - В качестве ПИН-кода по умолчанию установлено **0000**. Этот код можно изменить.

**Auto connect** (автоматическое подключение к устройству Bluetooth)

- 1 Нажмите **М.С.**, чтобы включить или выключить режим автоматического подключения.

**Visibility** (настройка режима видимости данного устройства)

Для проверки возможности подключения данного устройства к другим можно включить режим видимости Bluetooth.

- 1 Нажмите **М.С.**, чтобы включить или выключить режим видимости.
  - При настройке **Special device** режим видимости Bluetooth временно включается.

**Pin code input** (ввод ПИН-кода)

Чтобы подключить устройство к ресиверу посредством беспроводной технологии Bluetooth, необходимо ввести PIN-код на устройстве для подтверждения соединения. По умолчанию установлен код **0000**, но Вы можете изменить его с помощью этой функции.

- 1 Для вызова меню настройки нажмите **М.С.**
- 2 Для выбора номера поверните **М.С.**
- 3 Для перемещения курсора на позицию следующего символа нажимайте **М.С.**
- 4 Введите PIN-код, а затем нажмите и удерживайте **М.С.**
  - После ввода кода нажатию на **М.С.** можно вернуться на экран ввода PIN-кода, где можно изменить PIN-код.

**Device INFO** (отображение адреса Bluetooth-устройства)

- 1 Для вызова меню настройки нажмите **М.С.**
- 2 Поверните **М.С.** влево, чтобы перейти к адресу Bluetooth-устройства. При повороте **М.С.** вправо вновь отображается название устройства.

## Bluetooth-аудио

### Важно

- В зависимости от модели Bluetooth-аудиоплеера, подключенного к данному устройству, доступны различные операции, которые подразделяются на два уровня:
  - Профиль A2DP (Advanced Audio Distribution Profile): на аудиоплеере возможно только воспроизведение композиций.
  - Профиль AVRCP (Audio/Video Remote Control Profile): устройство позволяет воспроизводить композиции, включать режим паузы, выбирать композиции и т.п.
- Поскольку на рынке представлено большое количество разнообразных Bluetooth-аудиоплееров, доступные операции могут в значительной степени отличаться. При управлении плеером с использованием данного устройства обратитесь к руководству по эксплуатации, прилагаемому к Bluetooth-устройству, а также к данному руководству.

- Данные о композициях (например, истекшее время воспроизведения, название композиции, номер композиции и т. д.) на этом устройстве просмотреть невозможно.
- Поскольку сигнал с сотового телефона может вызывать помехи, старайтесь не пользоваться телефоном во время прослушивания музыки с Bluetooth-плеера.
- Во время разговора по сотовому телефону, подключенному к данному устройству посредством беспроводной технологии Bluetooth, звук композиции, воспроизводимой с помощью Bluetooth-аудиоплеера, приглушается.
- Во время использования Bluetooth-аудиоплеера невозможно автоматически подключиться к Bluetooth-телефону.
- Если воспроизводилась какая-либо композиция, воспроизведение продолжается даже при переключении с Bluetooth-аудиоплеера на другой источник.

## Настройка Bluetooth аудио

Прежде чем воспользоваться функцией Bluetooth аудио, необходимо настроить устройство для работы с аудиоплеером Bluetooth. Для этого необходимо установить беспроводное соединение Bluetooth между этим устройством и аудиоплеером Bluetooth и прописать аудиоплеер Bluetooth в памяти устройства.

## Основные операции

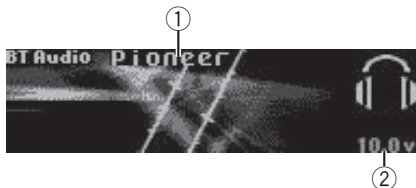

- 1 Название устройства  
Показывает имя подключенного Bluetooth-аудиоплеера.
- 2 Индикатор напряжения  
Показывает напряжение батареи.



## Управление устройством

- Отображаемое индикатором значение может отличаться от фактического напряжения.

Ускоренная перемотка вперед или назад 1 Поверните вправо или влево <b>LEVER</b> и удерживайте.
Выбор дорожки 1 Вращайте <b>LEVER</b> .
Начало воспроизведения 1 Нажмите кнопку <b>BAND/#E</b> .

### Настройка функций

**1 Нажмите М.С., чтобы открыть главное меню.**

**2 Вращайте М.С. для прокрутки пунктов меню. Для выбора пункта нажмите FUNCTION.**

**3 Для выбора функции вращайте М.С.** Чтобы подтвердить настройку, выполните следующие действия.

#### Play (воспроизведение)

- 1 Нажмите **М.С.**, чтобы начать воспроизведение.

#### Stop (остановить)

- 1 Нажмите **М.С.**, чтобы остановить воспроизведение.

#### Pause (пауза)

- 1 Нажмите **М.С.**, чтобы включить паузу.

### Использование меню телефона

#### 🔔 Важно

Чтобы выполнить эту операцию, припаркуйте автомобиль в безопасном месте и задействуйте стояночный тормоз.

**1 Нажмите , чтобы отобразить меню телефона.**

**2 Для выбора функции вращайте М.С.** Чтобы подтвердить настройку, выполните следующие действия.

#### Missed calls (список пропущенных вызовов)

#### Dialed calls (список исходящих вызовов)

#### Received calls (список входящих вызовов)

- 1 Нажмите **М.С.** для отображения списка телефонных номеров.
- 2 Для выбора имени или телефонного номера поворачивайте **М.С.**
- 3 Нажмите **М.С.**, чтобы выполнить вызов.
  - Для просмотра информации о выбранном контакте нажмите и удерживайте **М.С.**

#### PhoneBook (телефонный справочник)

- Телефонный справочник переносится автоматически при подключении телефона к данному устройству.
- Некоторые модели сотовых телефонов не поддерживают автоматический перенос телефонного справочника. В этом случае используйте для переноса справочника сотовый телефон. Необходимо включить режим видимости данного устройства. См. раздел **Visibility (настройка режима видимости данного устройства)** на стр. 39.

- 1 Нажмите **М.С.** для отображения **SEARCH** (списка по алфавиту).
- 2 Поверните **М.С.**, чтобы выбрать первую букву нужного имени.
  - Нажмите и удерживайте **М.С.** для выбора нужного типа символов.
- 3 Нажмите **М.С.**, чтобы отобразить список зарегистрированных имен.
- 4 Поворачивайте **М.С.** для выбора нужного имени.
- 5 Нажмите **М.С.** для отображения списка телефонных номеров.
- 6 Поверните **М.С.** для выбора номера, с которым нужно установить соединение.
- 7 Нажмите **М.С.**, чтобы выполнить вызов.

#### Phone Function (функции телефона)

С помощью этого меню можно настроить функции **Auto answer**, **Ring tone** и **PH.B.Name view**. Подробнее см. *Функции и их назначение* на стр. 41.

### Функции и их назначение

**1 Выберите Phone Function.**

См. раздел **Phone Function (функции телефона)** на стр. 41.

**2 Нажмите М.С., чтобы отобразить меню функций.**

**3 Для выбора функции вращайте М.С.**  
Чтобы подтвердить настройку, выполните следующие действия.

#### Auto answer (автоответчик)

- 1 Нажмите **М.С.**, чтобы включить или выключить автоответчик.

#### Ring tone (выбор сигнала вызова)

- 1 Нажмите **М.С.**, чтобы включить или выключить сигнал вызова.

#### PH.V.Name view (отображение имен в телефонном справочнике)

- 1 Нажимайте **М.С.** для переключения между списками имен.



## Начальные настройки

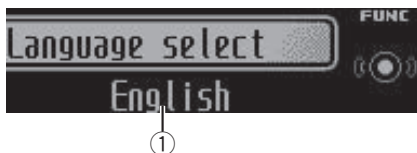

- 1 Дисплей функций
  - Показывает состояние функций.

**1 Нажмите и удерживайте кнопку SRC/OFF, пока устройство не выключится.**

**2 Нажмите М.С. и удерживайте его до вывода на дисплей меню начальных настроек.**

**3 Поворачивайте М.С. для выбора начальной настройки.**

Затем выполните следующие действия, чтобы подтвердить выбор начальной настройки.

#### Language select (выбор языка)

Для Вашего удобства это устройство поддерживает несколько языков экранных сообщений. Вы можете выбрать наиболее подходящий для Вас язык.

- 1 Нажмите **М.С.**, чтобы выбрать язык.  
**English—Français—Italiano—Español—Deutsch—Nederlands—РУССКИЙ**

#### Calendar (установка даты)

- 1 Нажимайте **М.С.**, чтобы выбрать сегмент дисплея календаря, который нужно установить.  
Год—День—Месяц
- 2 Поворачивайте **М.С.**, чтобы установить дату.

#### Clock (установка часов)

- 1 Нажимайте **М.С.**, чтобы выбрать сегмент дисплея часов, который нужно установить.  
Часы—Минуты
- 2 Вращайте **М.С.**, чтобы отрегулировать время.

#### EngineTime alert (настройка отображения времени до выключения)

Эта настройка позволяет отсчитывать время, прошедшее со момента начала работы устройства, и отображать время, прошедшее для установленного промежутка.

Также прозвучит звуковой сигнал.

- 1 Нажмите **М.С.**, чтобы выбрать нужный режим.  
**OFF—15Minutes—30Minutes**

#### FM step (шаг настройки в FM-диапазоне)

Обычно шаг настройки в FM-диапазоне, используемый при настройке с поиском, составляет 50 кГц. Он автоматически меняется на 100 кГц, когда используется поиск альтернативных частот или режим ожидания дорожных сводок. При использовании функции поиска альтернативных частот может потребоваться установить шаг настройки в 50 кГц.

- 1 Нажмите **М.С.**, чтобы выбрать шаг настройки в FM-диапазоне.  
**50kHz (50 кГц)—100kHz (100 кГц)**

#### Auto PI (автоматический поиск по идентификатору программы)

Устройство может автоматически искать другую станцию с такой же программой даже во время вызова предварительной настройки.

- 1 Нажмите **М.С.**, чтобы включить или выключить автоматический поиск по идентификатору программы.

#### Music browse (обзор музыки)

# Управление устройством

При использовании внешнего запоминающего устройства (USB, SD) можно выбирать файлы из списка.

- 1 Нажмите **M.C.**, чтобы выбрать настройку.  
**OFF—USB memory1—USB memory2—SD card**

**Warning tone** (настройка предупреждающего сигнала)

Если не отсоединить переднюю панель от основного устройства в течение пяти секунд после включения зажигания автомобиля, раздастся предупреждающий сигнал. Вы можете отключить предупреждающий сигнал.

- 1 Нажмите **M.C.**, чтобы включить или выключить предупреждающий сигнал.

**AUX1** (настройка входа AUX на передней панели)/**AUX2** (настройка входа RCA на задней панели)

Активируйте эту настройку при подключении к данному устройству вспомогательного устройства.

- 1 Нажмите **M.C.**, чтобы включить или выключить вспомогательную настройку.

**Dimmer** (настройка регулятора освещенности)

Чтобы в ночное время дисплей не казался слишком ярким, его освещенность автоматически уменьшается при включении фар автомобиля. Регулятор освещенности можно включить или выключить.

- 1 Нажмите **M.C.**, чтобы включить или выключить регулятор освещенности.

**Contrast** (настройка контрастности дисплея)

- 1 Для выбора режима настройки нажмите кнопку **M.C.**
- 2 Поворачивайте **M.C.**, чтобы отрегулировать уровень контрастности.  
При увеличении или уменьшении уровня отображается индикация с 0 по 15.

**Digital ATT** (цифровой аттенуатор)

При прослушивании компакт-диска или другого источника с высоким уровнем записи выбор высокого уровня кривой эквалайзера может привести к искажению звука. Для снижения искажений можно включить цифровой аттенуатор.

- Качество звука лучше при высоком значении, поэтому оно обычно выбирается.

- 1 Нажмите **M.C.**, чтобы выбрать настройку.  
**HIGH** (высокий)—**LOW** (низкий)

**AUDIO reset** (сброс настроек аудио)

Вы можете обнулить значения всех аудиофункций.

- 1 Нажмите **M.C.**  
На дисплее появится надпись **Does it RESET?**.
  - 2 Нажмите **M.C.**
  - 3 Поверните **M.C.** для выбора желаемой настройки.  
На дисплее появится надпись **Are You Sure?**.
  - 4 Нажмите **M.C.**  
На дисплее появится надпись **Complete**, и аудиофункции обнуляются.
- Для отмены нажмите **BAND/≠**.

**Internal AMP** (настройка усилителя мощности)

В этом устройстве имеется усилитель мощности. Однако в данной системе используются внешние усилители, а не внутренние. Если используются внешние усилители для создания многоканальной системы и не используется встроенный усилитель, то последний рекомендуется отключать. Отключение встроенного усилителя позволит сократить уровень шума, вызванный работой встроенного усилителя.

- 1 Нажмите **M.C.**, чтобы включить или выключить встроенный усилитель мощности.

**Demonstration** (настройка демонстрационного режима)

- 1 Нажмите **M.C.**, чтобы включить или выключить демонстрационный режим.

**Ever-scroll** (настройка режима прокрутки)

Если для функции постоянной прокрутки установлено значение **ON**, то текстовая информация будет постоянно прокручиваться на дисплее. Установите для этого режима значение **OFF** для единовременной прокрутки этой информации.

- 1 Нажимайте **M.C.**, чтобы включить или выключить функцию постоянной прокрутки.

**BT AUDIO** – (активация Bluetooth-аудио)

Чтобы использовать Bluetooth-аудиоплеер, необходимо активировать источник сигнала **BT Audio**.

- 1 Нажмите **M.C.**, чтобы включить или выключить функцию **BT Audio**.

**Clear memory** (сброс настроек модуля беспроводной связи Bluetooth)

Данные о Bluetooth-устройстве можно удалить. В целях защиты личной информации рекомендуется удалять эти данные перед передачей устройства другим лицам. Будут удалены следующие настройки:

- записи телефонного справочника в Bluetooth-телефоне;
- номера предварительной настройки на Bluetooth-телефоне;
- регистрационный профиль Bluetooth-телефона;
- список вызовов Bluetooth-телефона;
- информация о подключенном телефоне Bluetooth;
- PIN-код Bluetooth-устройства

- 1 Нажмите **М.С.**, чтобы вывести на экран окно подтверждения. На дисплее отображается **YES**. Память готова к очистке. Чтобы не очищать память телефона, поверните **М.С.**, чтобы вывести сообщение **CANCEL** и нажмите для выбора.
- 2 Очистка памяти осуществляется нажатием **М.С.** На дисплее отобразится **Cleared**, и данные будут удалены.
  - Во время выполнения этой операции не заглушайте двигатель автомобиля.

#### BT Version info. (отображение версии Bluetooth)

Можно отобразить номер системной версии данного устройства и модуля Bluetooth.

#### Software (обновление ПО bluetooth)

Данная функция служит для установки обновлений программного обеспечения bluetooth. Для получения информации по программному обеспечению bluetooth и порядку действий при его обновлении посетите наш сайт.

- Ни в коем случае не выключайте устройство во время обновления программного обеспечения bluetooth.
- 1 Для включения режима передачи данных нажмите **М.С.** Чтобы завершить обновление программного обеспечения bluetooth, следуйте экранным подсказкам.



## Другие функции

### Использование источников AUX1 и AUX2

#### О AUX1 и AUX2

Подключить дополнительное оборудование к устройству можно двумя способами.

#### Источник сигнала AUX1

При подключении дополнительного (внешнего) устройства через вход AUX на передней панели

- Необходимо активировать настройку AUX в меню начальных настроек. См. **AUX1 (настройка входа AUX на передней панели)/AUX2 (настройка входа RCA на задней панели)** на стр. 43.

#### 1 Вставьте миниразъем стереокабеля в гнездо AUX (вспомогательный вход) устройства.

Дополнительную информацию см. в разделе *Основное устройство* на стр. 7.

Этому вспомогательному оборудованию автоматически назначается категория **AUX1**.

#### 2 Нажмите кнопку SRC/OFF, чтобы выбрать AUX1 в качестве источника сигнала.

#### Источник сигнала AUX2

При подключении дополнительного (внешнего) устройства через вход RCA на задней панели

- Необходимо активировать настройку AUX в меню начальных настроек. См. **AUX1 (настройка входа AUX на передней панели)/AUX2 (настройка входа RCA на задней панели)** на стр. 43.

#### 1 Используйте вход RCA на задней панели для подключения дополнительного (внешнего) устройства.

Дополнительную информацию см. в руководстве по установке.

## Управление устройством

Этому вспомогательному оборудованию автоматически назначается категория AUX2.

**2** Нажмите кнопку SRC/OFF, чтобы выбрать AUX2 в качестве источника сигнала.

### Выбор заставок дисплея

Для каждого источника сигнала можно выбрать собственную заставку.

#### Важно

ENTERTAINMENT не будет отображаться, если температура, определяемая датчиком, ниже 10°C. В этом случае, прежде чем продолжить работу с устройством, подождите, пока оно нагреется.

### Переключение между режимами индикации на дисплее

**1** Нажмите М.С., чтобы открыть главное меню.

**2** Вращайте М.С. для прокрутки пунктов меню. Для выбора пункта нажмите ENTERTAINMENT.

**3** Для выбора функции вращайте М.С.

**4** Нажмите кнопку М.С., чтобы отобразить Background.

**5** Для смены дисплея поворачивайте М.С.

Фоновые визуальные эффекты —жанр—  
 фоновая заставка 1—фоновая заставка 2—  
 фоновая заставка 3—фоновая заставка 4—  
 анализатор спектра 1—анализатор спектра 2—  
 индикатор уровня—счетчик уровня—простой дисплей—заставка—  
 календарь

- Жанр на дисплее изменяется в зависимости от жанра воспроизводимой музыки.
- Жанр может отображаться неверно в зависимости приложений, использованных для записи аудиофайлов.

### Включение или выключение дисплея часов

**1** Нажмите М.С., чтобы открыть главное меню.

**2** Вращайте М.С. для прокрутки пунктов меню. Для выбора пункта нажмите ENTERTAINMENT.

**3** Для выбора функции вращайте М.С. Выберите настройку часов.

**4** Нажмите М.С. для выбора нужной настройки.

Дисплей часов—время, прошедшее с начала воспроизведения—часы выключены

### Выбор цвета подсветки

Данное устройство оснащено многоцветной подсветкой. Можно выбрать цвета подсветки кнопок и дисплея. Кроме того, можно регулировать выбранные цвета.

### Выбор цвета подсветки кнопок из списка цветов подсветки

Можно выбрать цвета подсветки кнопок данного устройства.

**1** Нажмите М.С., чтобы открыть главное меню.

**2** Вращайте М.С. для прокрутки пунктов меню. Для выбора пункта нажмите ILLUMI.

**3** Поворачивайте М.С., чтобы отобразить Key; нажмите, чтобы выбрать.

**4** Поворачивайте М.С., чтобы выбрать цвет подсветки.

Можно выбрать один из цветов из следующего списка.

- 27 запрограммированных цветов (от WHITE до ROSE)
- SCAN (смена всех цветов по очереди)
- Три набора цветов (WARM, AMBIENT, CALM)
- CUSTOM (пользовательский цвет подсветки)

**Примечания**

- Если выбрано **SCAN**, система автоматически по очереди переключает все **27** цветов.
- Если выбрано **WARM**, система автоматически по очереди переключает все теплые цвета.
- Если выбрано **AMBIENT**, система автоматически по очереди переключает все расцветные цвета.
- Если выбрано **CALM**, система автоматически по очереди переключает все приглушенные цвета.
- Если выбрано **CUSTOM**, используется сохраненный ранее пользовательский цвет.

**Выбор цвета подсветки дисплея из списка цветов подсветки**

Можно выбрать цвета подсветки дисплея данного устройства.

- 1 Нажмите М.С., чтобы открыть главное меню.**
- 2 Вращайте М.С. для прокрутки пунктов меню. Для выбора пункта нажмите ILLUMI.**
- 3 Поверните М.С., чтобы выбрать Display и нажмите для выбора.**
- 4 Поворачивайте М.С., чтобы выбрать цвет подсветки.**

Можно выбрать один из цветов из следующего списка.

- **27** запрограммированных цветов (от **WHITE** до **ROSE**)
- **SCAN** (смена всех цветов по очереди)
- Три набора цветов (**WARM**, **AMBIENT**, **CALM**)
- **CUSTOM** (пользовательский цвет подсветки)

**Примечание**

Подробную информацию о цветах в списке см. в разделе *Выбор цвета подсветки кнопок из списка цветов подсветки* на стр. 45.

**Выбор цвета подсветки кнопок и дисплея из списка цветов подсветки**

Можно выбрать цвета подсветки кнопок и дисплея данного устройства.

- 1 Нажмите М.С., чтобы открыть главное меню.**
  - 2 Вращайте М.С. для прокрутки пунктов меню. Для выбора пункта нажмите ILLUMI.**
  - 3 Поворачивайте М.С., чтобы отобразить Key & Display; нажмите, чтобы выбрать.**
  - 4 Поворачивайте М.С., чтобы выбрать цвет подсветки.**
- Можно выбрать один из цветов из следующего списка.

- **27** запрограммированных цветов (от **WHITE** до **ROSE**)
- **SCAN** (смена всех цветов по очереди)
- Три набора цветов (**WARM**, **AMBIENT**, **CALM**)

**Примечания**

- Эта функция не позволяет выбрать настройку **CUSTOM**.
- Если выбрать цвет для этой функции, цвет подсветки кнопок и дисплея автоматически изменится на выбранный.
- Подробную информацию о цветах в списке см. в разделе *Выбор цвета подсветки кнопок из списка цветов подсветки* на стр. 45.

**Настройка цвета подсветки**

- 1 Нажмите М.С., чтобы открыть главное меню.**
- 2 Вращайте М.С. для прокрутки пунктов меню. Для выбора пункта нажмите ILLUMI.**
- 3 Поворачивайте М.С., чтобы отобразить Key или Display; нажмите, чтобы выбрать.**
- 4 Нажмите М.С. и удерживайте до тех пор, пока не откроется экран настройки пользовательского цвета.**

## Управление устройством

**5 Нажимайте М.С., чтобы выбрать основную цвет.**

**R** (красный)—**G** (зеленый)—**B** (голубой)

**6 Поворачивайте М.С., чтобы отрегулировать уровень яркости.**

Диапазон настройки: от **0** до **60**

- Нельзя выбрать уровень ниже **20** для всех трех цветов - **R** (красный), **G** (зеленый) и **B** (голубой) - одновременно.
- Для других цветов можно выполнить те же операции.

### Примечания

- Если выбрано **SCAN** или один из наборов цветов (**WARM**, **AMBIENT** или **CALM**), создать пользовательский цвет подсветки.
- Пользовательский цвет подсветки можно выбрать и для **Key**, и для **Display**.

## Включение индикации на дисплее и подсветки кнопок

Индикацию на дисплее и подсветку кнопок можно включать и выключать.

### ● Нажмите и удерживайте кнопку **EQ/DISP OFF**.

При удерживании кнопки **EQ/DISP OFF** нажатой происходит включение или выключение индикации на дисплее и подсветки кнопок.

- Даже если индикация отключена, устройством можно пользоваться. Если устройство используется при отключенной индикации, дисплей включится на несколько секунд, а затем снова погаснет. 

## Дополнительная информация

### Устранение неисправностей

Признак	Причина	Действие
Дисплей автоматически возвращается в исходный режим.	В течение 30 секунд не было выполнено никаких операций.	Повторите операцию.
Диапазон повторного воспроизведения самопроизвольно изменится.	В зависимости от выбранного диапазона воспроизведения он может изменяться при выборе другой папки или дорожки, а также при перемотке вперед/назад.	Выберите диапазон воспроизведения еще раз.
Вложенная папка не воспроизводится.	Вложенные папки не воспроизводятся, если выбран диапазон <b>Folder repeat</b> (повторное воспроизведение папки).	Выберите другой диапазон повторного воспроизведения.
При изменении дисплея отображается <b>NO XXXX</b> (например, <b>NO TITLE</b> ).	Текстовая информация отсутствует.	Переключите дисплей или включите воспроизведение другой дорожки/файла.
Экран переходит в случайный режим.	Включен демонстрационный режим.	<ul style="list-style-type: none"> <li>Для отмены демонстрационного режима нажмите и удерживайте кнопку <b>⇒/DISP</b>.</li> <li>Выключите демонстрационный режим.</li> </ul>
Даже если отображение часов включено, он не выводится постоянно, а отображение меняется случайным образом.	Включен демонстрационный режим.	<ul style="list-style-type: none"> <li>Для отмены демонстрационного режима нажмите и удерживайте кнопку <b>⇒/DISP</b>.</li> <li>Выключите демонстрационный режим.</li> </ul>

Признак	Причина	Действие
Заставки на экране меняются в произвольном порядке даже при выключенном дисплее.	Включен демонстрационный режим.	<ul style="list-style-type: none"> <li>Для отмены демонстрационного режима нажмите и удерживайте кнопку <b>⇒/DISP</b>.</li> <li>Выключите демонстрационный режим.</li> </ul>
Индикация на экране не гаснет, если нажать и удерживать кнопку <b>EQ/DISP OFF</b> .	Включен демонстрационный режим.	<ul style="list-style-type: none"> <li>Для отмены демонстрационного режима нажмите и удерживайте кнопку <b>⇒/DISP</b>.</li> <li>Выключите демонстрационный режим.</li> </ul>
Устройство функционирует с ошибками. Имеются помехи.	Рядом с устройством используется прибор, передающий электромагнитные волны, например, сотовый телефон.	Уберите прибор, вызывающий помехи, от этого устройства.
Не воспроизводится звук с устройства Bluetooth, используемого в качестве источника сигнала.	<p>Подключенный через Bluetooth телефон занят звонком.</p> <p>Подключенный через Bluetooth телефон в данный момент используется.</p>	<p>Воспроизведение звука возобновится после завершения звонка.</p> <p>Не используйте в это время телефон.</p>
	С помощью подключенного через Bluetooth телефона был произведен и сразу сброшен звонок. В результате этого соединение между данным устройством и мобильным телефоном было завершено неправильно.	Восстановите соединение между устройством Bluetooth и мобильным телефоном.



## Дополнительная информация

Признак	Причина	Действие
Не прокручивается текстовая информация.	Прокрутка информации на дисплее автоматически прекращается при температуре вокруг устройства менее 10°C.	Подождите, пока устройство нагреется.
Воспроизведение видео прекращается и появляется простой дисплей.	Проказ видео автоматически прекращается при температуре вокруг устройства менее 10°C.	Подождите, пока устройство нагреется.
Звук с iPod прослушать нельзя.	Если одновременно используются подключения Bluetooth и USB, направление вывода звука может меняться автоматически.	Для смены направления вывода звука используйте iPod.



## Сообщения об ошибках

Для обращения к торговому представителю или в ближайший сервисный центр Pioneer обязательно запомните сообщение об ошибке.

### Проигрыватель компакт-дисков

Сообщение	Причина	Действие
<b>ERROR-07, 11, 12, 17, 30</b>	Диск загрязнен. Диск поцарапан.	Очистите диск. Замените диск.
<b>ERROR-10, 11, 12, 15, 17, 30, A0</b>	Электрическая или механическая неисправность.	Установите ключ зажигания в положение OFF, а затем – в положение ON или переключитесь на другой источник сигнала, а затем обратно на проигрыватель компакт-дисков.

Сообщение	Причина	Действие
<b>ERROR-15</b>	Вставлен пустой диск.	Замените диск.
<b>ERROR-23</b>	Формат диска не поддерживается.	Замените диск.
<b>FORMAT READ</b>	Иногда происходит задержка между началом воспроизведения и появлением звука.	Звук появится, когда с дисплея исчезнет сообщение.
<b>NO AUDIO</b>	На диске отсутствуют файлы, которые можно воспроизвести.	Замените диск.
<b>SKIPPED</b>	Диск содержит файлы, защищенные технологией DRM.	Замените диск.
<b>PROTECT</b>	Все файлы на диске защищены технологией DRM.	Замените диск.

### Внешнее запоминающее устройство (USB, SD)/iPod

Сообщение	Причина	Действие
<b>NO DEVICE</b>	Не подключено запоминающее устройство USB или iPod.	Подключите совместимое запоминающее устройство USB/iPod.
<b>FORMAT READ</b>	Иногда происходит задержка между началом воспроизведения и появлением звука.	Звук появится, когда с дисплея исчезнет сообщение.

## Дополнительная информация

Сообщение	Причина	Действие
<b>NO AUDIO</b>	Композиции отсутствуют.	Перенесите аудиофайлы на запоминающее устройство USB и подключите его.
	На подключенном запоминающем устройстве USB включена функция защиты от перезаписи.	Отключите функцию защиты от перезаписи в соответствии с инструкцией по эксплуатации запоминающего устройства USB.
<b>SKIPPED</b>	Подключенное запоминающее устройство USB содержит файлы, закодированные Windows Media DRM™ 9/10.	Выберите аудиофайл, не закодированный Windows Media DRM 9/10.
<b>PROTECT</b>	Все файлы на запоминающем устройстве USB закодированы Windows Media DRM 9/10.	Перенесите аудиофайлы, не закодированные Windows Media DRM 9/10, на запоминающее устройство USB и подключите его.
<b>NOT COMPATIBLE</b>	Подключенное устройство USB не поддерживается данным устройством.	<ul style="list-style-type: none"> <li>Подключите запоминающее устройство USB класса Mass Storage.</li> <li>Отключите устройство и замените его совместимым запоминающим устройством USB.</li> </ul>
	Данная модель iPod не поддерживается	Отсоедините устройство и замените его на устройство iPod поддерживаемой модели.
	Запоминающее устройство SD не поддерживается	Отсоедините устройство и замените его на совместимое запоминающее устройство SD.

Сообщение	Причина	Действие
<b>CHECK USB</b>	Короткое замыкание на разьеме USB или в кабеле USB.	Убедитесь, что разъем USB или кабель USB не защемлен и не поврежден.
	Подключенное запоминающее устройство USB потребляет больше максимально допустимой силы тока.	Отключите запоминающее устройство USB и не используйте его. Установите ключ зажигания в положение OFF, затем – в положение ACC или ON и затем подключите только совместимое запоминающее устройство USB.
	iPod работает, но не подзарядается.	Убедитесь в отсутствии короткого замыкания в кабеле iPod (например, что кабель не зажат между металлическими предметами). После проверки кабеля установите ключ зажигания в положение OFF, а затем – в положение ON, либо отключите и заново подключите iPod.

## Дополнительная информация

Сообщение	Причина	Действие
<b>ERROR-19</b>	Сбой связи.	<ul style="list-style-type: none"> <li>Выполните следующие действия.</li> <li>–Установите ключ зажигания в положение OFF, а затем – в положение ON.</li> <li>–Отсоедините или извлеките внешнее запоминающее устройство.</li> <li>–Выберите другой источник сигнала.</li> <li>Затем снова выберите USB или SD в качестве источника сигнала.</li> <li>• Отключите кабель от iPod.</li> <li>После появления на дисплее главного меню iPod заново подключите iPod и перезагрузите его.</li> </ul>
	Сбой iPod.	Отключите кабель от iPod. После появления на дисплее главного меню iPod заново подключите iPod и перезагрузите его.
<b>ERROR-23</b>	Запоминающее устройство USB не отформатировано в системе FAT12, FAT16 или FAT32.	Запоминающее устройство USB должно быть отформатировано в системе FAT12, FAT16 или FAT32.
<b>ERROR-16</b>	Устаревшая версия прошивки iPod.	Обновите версию прошивки iPod.
	Сбой iPod.	Отключите кабель от iPod. После появления на дисплее главного меню iPod заново подключите iPod и перезагрузите его.

Сообщение	Причина	Действие
<b>STOP</b>	В текущем списке отсутствуют композиции.	Выберите список, содержащий музыкальные композиции.
<b>Not found</b>	Композиций не найдено.	Загрузите композиции на iPod.

### Bluetooth-устройство

Сообщение	Причина	Действие
<b>ERROR-10</b>	Сбой питания модуля Bluetooth данного устройства.	Поверните ключ зажигания в положение ACC или ON. Если после этого снова появится сообщение об ошибке, свяжитесь с дилером или ближайшим сервисным центром Pioneer.

### Автоматическая регулировка временной задержки и автоматический эквалайзер

Сообщение	Причина	Действие
<b>ERR:MIC check</b>	Микрофон не подключен.	Подключите прилагаемый микрофон к соответствующему гнезду.
<b>ERR:Front Speaker, ERR:Front-Lch, ERR:Front-Rch, ERR:Rear-Lch, ERR:Rear-Rch, ERR:SubW-Lch, ERR:SubW-Rch, ERR:SubWoofer</b>	Микрофон фиксирует контрольный сигнал громкоговорителя.	<ul style="list-style-type: none"> <li>• Убедитесь, что громкоговорители подключены правильно.</li> <li>• Отмените функцию отключения звука передних громкоговорителей.</li> <li>• Отрегулируйте уровень входного сигнала усилителя, подключенного к громкоговорителям.</li> <li>• Правильно настройте микрофон.</li> </ul>

## Дополнительная информация

Сообщение	Причина	Действие
ERR:Outside Noise	Уровень окружающих шумов слишком высок.	<ul style="list-style-type: none"> <li>Остановите автомобиль в тихом месте, выключите двигатель, кондиционер и обогреватель.</li> <li>Правильно настройте микрофон.</li> </ul>



## Рекомендации по обращению с изделием

### Диски и проигрыватель

Используйте только диски, имеющие один из следующих логотипов.



Используйте диски диаметром 12 см. Не используйте диски диаметром 8 см и адаптеры для воспроизведения таких дисков.

Используйте только обычные круглые диски. Не используйте диски необычной формы.



Не вставляйте в щель для загрузки компакт-диска ничего, кроме компакт-диска.

Не используйте диски с трещинами, отколотыми краями, деформированные диски и диски с другими повреждениями. Они могут повредить проигрыватель.

Не закрытые для записи диски CD-R/CD-RW воспроизвести нельзя.

Не прикасайтесь к записанной поверхности дисков.

Когда диски не используются, храните их в футлярах.

Не приклеивайте этикетки, не пишите и не наносите химические вещества на поверхность дисков.

Для очистки компакт-диска протрите его мягкой тканью от центра к краю.

Конденсация может временно ухудшить работу проигрывателя. Оставьте его для адаптации к более высокой температуре примерно на час. Удалите влагу с дисков с помощью мягкой ткани.

Диски могут не воспроизводиться из-за их характеристик, формата, приложения, при помощи которого выполнялась запись, условий воспроизведения, условий хранения и других факторов.

Толчки от неровностей дороги могут вызвать прерывание воспроизведения диска.

При использовании дисков, на поверхность которых могут наноситься этикетки, изучите инструкции и предупреждения для этих дисков. Установка и извлечение некоторых дисков может быть невозможны. Использование таких дисков может привести к повреждению оборудования.

Не приклеивайте на диски этикетки и другие материалы.

- Это может деформировать диски, в результате чего их воспроизведение будет невозможным.
- Этикетки могут отклеиться во время воспроизведения и затруднить извлечение дисков, а также повредить оборудование.

## Внешнее запоминающее устройство (USB, SD)

С вопросами о работе внешнего запоминающего устройства (USB, SD) обращайтесь к производителю устройства.

Не оставляйте внешнее запоминающее устройство (USB, SD) в местах, где оно может быть подвергнуто воздействию высоких температур.

В зависимости от типа внешнего запоминающего устройства (USB, SD) могут возникнуть следующие проблемы.

- Управление функциями может отличаться.
- Запоминающее устройство может не распознаваться.
- Файлы могут не воспроизводиться корректно.

## Дополнительная информация

### Запоминающее устройство USB

Подключение через USB-концентратор не поддерживается.

Не подключайте другие устройства, кроме запоминающих устройств USB.

При движении автомобиля надежно закрепите запоминающее устройство USB. Не роняйте запоминающее устройство USB на пол, где оно может застрять под педалью тормоза или акселератора.

В зависимости от типа запоминающего устройства USB могут возникнуть следующие проблемы.

- Подключенное устройство может генерировать радиопомехи.

### Карта памяти SD

Данное устройство поддерживает только следующие типы карт памяти SD.

- SD
- miniSD
- microSD
- SDHC

Храните карту памяти SD в недоступном для детей месте. При случайном проглатывании карты памяти SD немедленно обратитесь к врачу.

Не касайтесь пальцами или металлическими предметами контактных поверхностей карты памяти SD.

Не вставляйте в слот для карты памяти SD ничего, кроме карты памяти. Если вставить в слот металлический предмет (например, монету), то это может вызвать повреждение внутренних цепей, что, в свою очередь, станет причиной других неисправностей.

Для карт miniSD или microSD используйте адаптер. Не используйте адаптер, имеющий металлические детали, кроме выступающих контактных поверхностей.

Не вставляйте поврежденную карту памяти SD (например, погнутую или с отошедшей наклейкой), поскольку это может стать причиной невозможности извлечения карты из слота.

Не пытайтесь вставить карту памяти SD в слот для карт SD с большим усилием, поскольку это может привести к повреждению карты или данного устройства.

Чтобы извлечь карту памяти SD из слота, нажмите на нее и удерживайте до щелчка. Если нажать на карту памяти и сразу отпустить, то карта может выскочить из слота и попасть Вам в лицо. Если карта выскочит из слота, она может потеряться.

### iPod

Чтобы устройство функционировало надлежащим образом, подключите iPod с помощью кабеля dock connector непосредственно к данному устройству.

При движении автомобиля надежно закрепите iPod. Не роняйте iPod на пол, где он может застрять под педалью тормоза или акселератора.

Настройки iPod

- При подключении iPod к данному устройству эквалайзер iPod автоматически отключается, что обеспечивает оптимальное звучание. При отключении iPod для эквалайзера автоматически выбирается предыдущая настройка.
- При использовании данного устройства отключение функции повторного воспроизведения на iPod невозможно. Если iPod подключен к данному устройству, будет автоматически выбран режим повтора всех композиций.

Текстовая информация несовместимого формата, сохраненная на iPod, не будет отображаться на дисплее данного устройства.

### Диски формата DualDisc

DualDisc – это двусторонние диски для записи аудиоданных на CD с одной стороны и видеоданных на DVD – с другой.

Поскольку сторона CD двойных дисков физически несовместима с общим стандартом компакт-дисков, ее воспроизведение на данном устройстве может быть невозможным.

## Дополнительная информация

Частая загрузка и извлечение двойного диска может привести к появлению на нем царапин. Серьезные царапины могут создать проблемы при воспроизведении диска на данном устройстве. В некоторых случаях двойной диск может застревать в щели загрузки дисков. Во избежание такой ситуации рекомендуется воздержаться от использования двойных дисков в данном устройстве.

За более подробной информацией о двойных дисках обращайтесь к соответствующим производителям.



### ВНИМАНИЕ

Не оставляйте диски/внешние запоминающие устройства (USB, SD) или iPod в местах, где они могут быть подвергнуты воздействию высоких температур. 

## Поддержка сжатых аудиофайлов (компакт-диск, USB, SD)

### WMA

Расширение: .wma

Скорость передачи данных: от 48 кбит/с до 320 кбит/с (постоянная), от 48 кбит/с до 384 кбит/с (переменная)

Частота дискретизации: 32 кГц, 44,1 кГц, 48 кГц

Windows Media Audio Professional, Lossless, Voice/DRM Stream/Stream с поддержкой видео: не поддерживается

### MP3

Расширение: .mp3

Скорость передачи данных: от 8 кбит/с до 320 кбит/с (постоянная), переменная

Частота дискретизации: от 8 кГц до 48 кГц (32 кГц, 44,1 кГц, 48 кГц пиковая)

Совместимая версия тегов ID3: 1.0, 1.1, 2.2, 2.3, 2.4 (теги ID3 версии 2.x имеют приоритет перед версией 1.x.)

Списки воспроизведения M3u: не поддерживаются

MP3i (интерактивный MP3), mp3 PRO: не поддерживаются

### WAV

Расширение: .wav

Разрядность квантования: 8 и 16 (LPCM), 4 (MS ADPCM)

Частота дискретизации: от 16 кГц до 48 кГц (LPCM), 22,05 кГц и 44,1 кГц (MS ADPCM)

### AAC

Совместимый формат: файлы AAC, преобразованные при помощи iTunes

Расширение: .m4a

Частота дискретизации: от 11,025 кГц до 48 кГц

Скорость передачи данных: от 16 кбит/с до 320 кбит/с, переменная

Apple Lossless: не поддерживается

Файлы формата AAC, приобретенные в онлайн-магазине iTunes Store (расширение .m4p): не поддерживаются

## Дополнительная информация

В качестве названия файла или папки могут отображаться только первые 32 символа (включая расширение).

Это устройство может неверно воспроизводить некоторые файлы формата WMA в зависимости от приложений, использованных для их записи.

При начале воспроизведения аудиофайлов, содержащих изображения, и файлов с запоминающего устройства USB, содержащего разветвленные иерархии папок, может произойти небольшая задержка.

Для отображения в данном устройстве кодировка русского текста должна соответствовать одному из следующих наборов символов:

- Юникод (UTF-8, UTF-16)
- Отличный от Юникода набор символов, использующийся в среде Windows, для которого в языковой настройке задан русский язык

## Дополнительная информация

### Диск

Допустимая иерархия папок: до восьми уровней (оптимальная иерархия папок – не более двух уровней).

Количество воспроизводимых папок: не более 99

Количество воспроизводимых файлов: не более 999

Файловая система: ISO 9660 уровень 1 и 2, Romeo, Joliet

Воспроизведение нескольких сессий: поддерживается

Пакетный формат записи: не поддерживается

Независимо от продолжительности паузы между композициями в изначальной записи, при воспроизведении дисков со сжатыми аудиофайлами между композициями будут короткие паузы.

### Внешнее запоминающее устройство (USB, SD)

Допустимая иерархия папок: до восьми уровней (оптимальная иерархия папок – не более двух уровней).

Количество воспроизводимых папок: не более 1 500

Количество воспроизводимых файлов: не более 15 000

Воспроизведение защищенных от копирования файлов: не поддерживается

Внешнее запоминающее устройство (USB, SD), содержащее разделы: воспроизводится только первый раздел, содержащий доступные для воспроизведения файлы.

При начале воспроизведения аудиофайлов на запоминающем устройстве USB, содержащем разветвленные иерархии папок, может возникать небольшая задержка.

### Карта памяти SD

Мультимедийные карты (MMC) не поддерживаются.

Поддержка всех карт памяти SD не гарантируется.

Данное устройство не поддерживает формат SD-Audio.

### ВНИМАНИЕ

- Компания Pioneer не несет ответственности за потерю данных на запоминающем устройстве USB/портативных USB аудиоплеерах/картах памяти SD, даже если эти данные будут потеряны во время использования данного устройства.
- Компания Pioneer не гарантирует совместимости со всеми устройствами USB и не несет ответственности за любую потерю данных на мультимедийных плеерах, смартфонах и других устройствах при использовании с данным изделием. 

## Дополнительная информация

### Поддержка iPod

Данное устройство поддерживает только перечисленные ниже модели iPod. Совместимые версии ПО для iPod также указаны ниже. Более старые версии могут не поддерживаться.

Изготовлено для

- iPod touch 4-го поколения (версия программного обеспечения 4.1)
- iPod touch 3-го поколения (версия программного обеспечения 3.1.1)
- iPod touch 2-го поколения (версия программного обеспечения 2.1.1)
- iPod touch 1-го поколения (версия программного обеспечения 1.1)
- iPod classic 160GB (версия программного обеспечения 2.0.2)
- iPod classic 120GB (версия программного обеспечения 2.0)
- iPod classic (версия программного обеспечения 1.0)
- iPod с поддержкой видео (версия программного обеспечения 1.2.3)
- iPod nano 6-го поколения (версия программного обеспечения 1.0)
- iPod nano 5-го поколения (версия программного обеспечения 1.0.1)
- iPod nano 4-го поколения (версия программного обеспечения 1.0)
- iPod nano 3-го поколения (версия программного обеспечения 1.0)
- iPod nano 2-го поколения (версия программного обеспечения 1.1.3)
- iPod nano 1-го поколения (версия программного обеспечения 1.3.1)
- iPhone 4 (версия программного обеспечения 4.1)
- iPhone 3GS (версия программного обеспечения 3.0)
- iPhone 3G (версия программного обеспечения 2.0)
- iPhone (версия программного обеспечения 1.1.1)

В зависимости от версии программного обеспечения или поколения iPod некоторые функции могут быть недоступны.

Функции iPod могут различаться в зависимости от версии программного обеспечения.

Для подключения iPod с разъемом Dock Connector требуется соответствующий USB-кабель.

Интерфейсный кабель Pioneer CD-IU51 можно приобрести отдельно. За дополнительной информацией обращайтесь к своему дилеру.

Информацию о совместимости файлов/форматов см. в руководствах к iPod.

Аудиокниги, подкасты: поддерживаются

### ВНИМАНИЕ

Компания Pioneer не несет ответственности за потерю данных на iPod, даже если эти данные будут потеряны во время использования данного устройства. 

### Последовательность воспроизведения аудиофайлов

Пользователь не может назначать номера папок и устанавливать последовательность воспроизведения с помощью данного устройства.

#### Пример иерархии



#### Диск

Последовательность выбора папок и других действий может отличаться в зависимости от кодировки или программного обеспечения, использованного для записи.



## Дополнительная информация

### Внешнее запоминающее устройство (USB, SD)

Файлы воспроизводятся в той последовательности, в которой они записаны на внешнем запоминающем устройстве (USB, SD).

Для выбора алгоритма воспроизведения рекомендуется выполнить следующие действия.

- 1 Присвойте файлам имена с цифрами, определяющими последовательность воспроизведения (например, 001xxx.mp3 и 099uuu.mp3).
- 2 Поместите эти файлы в папку.
- 3 Сохраните папку, в которой содержатся файлы, на внешнем запоминающем устройстве (USB, SD).

Учитывайте, что в некоторых системных средах невозможно установить порядок воспроизведения.

Последовательность воспроизведения файлов на портативном аудиоплеере USB может изменяться и зависит от типа плеера. 

### Профили Bluetooth

Чтобы использовать беспроводную технологию Bluetooth, устройства должны поддерживать определенные профили. Это устройство поддерживает следующие профили.

- GAP (Generic Access Profile)
- SDP (Service Discovery Protocol)
- OPP (Object Push Profile)
- HFP (Hands Free Profile)
- HSP (Head Set Profile)
- PBAP (Phone Book Access Profile)
- A2DP (Advanced Audio Distribution Profile)
- AVP (Audio/Video Profile)
- AVRCP (Audio/Video Remote Control Profile) 1.0 

### Авторское право и товарные знаки

#### Bluetooth

*Bluetooth*<sup>®</sup> (слово и логотипы) является зарегистрированным товарным знаком и принадлежит компании Bluetooth SIG, Inc.; использование PIONEER CORPORATION этих товарных знаков разрешено соответствующей лицензией. Прочие товарные знаки и торговые наименования принадлежат соответствующим владельцам.

#### iTunes

Apple и iTunes являются торговыми знаками компании Apple Inc., зарегистрированными в США и других странах.

#### MP3

Поставка этого изделия дает право только на его частное и некоммерческое использование и не предоставляет лицензии и не подразумевает право использования этого изделия в любых коммерческих (т.е. приносящих прибыль) прямых трансляциях (телевизионных, спутниковых, кабельных и/или любых других), вещании/поточковой передаче через Интернет, локальных сетях и/или других сетях или в других электронных системах распространения, таких как системы платного аудио и аудио по запросу. Для такого использования необходима специальная лицензия. Дополнительную информацию см. на сайте <http://www.mp3licensing.com>.

#### WMA

Windows Media – это зарегистрированная торговая марка или торговая марка Microsoft Corporation в США и/или других странах.

В данном изделии используются технологии, принадлежащие корпорации Microsoft, которые не разрешается использовать или распространять без лицензии от Microsoft Licensing, Inc.

**Карта памяти SD**

Логотип SD является товарным знаком SD-3C, LLC.

Логотип miniSD является товарным знаком SD-3C, LLC.

Логотип microSD является товарным знаком SD-3C, LLC.

Логотип SDHC является товарным знаком SD-3C, LLC.

**iPod и iPhone**

iPhone, iPod, iPod classic, iPod nano и iPod touch являются товарными знаками компании Apple Inc., зарегистрированными в США и других странах.

“Made for iPod” и “Made for iPhone” означает, что электронный прибор был разработан с целью подключения определенно к iPod или iPhone соответственно, и имеется сертификация разработчика о соответствии с техническими характеристиками Apple. Apple не несет ответственности за работу данного устройства или его соответствие со стандартами по технике безопасности или регулятивными нормами. Пожалуйста, обратите внимание, что использование данного прибора с iPod или iPhone может отрицательно сказываться на качестве беспроводной связи. ■

# Дополнительная информация

## Технические характеристики

### Общие

Источник питания .....	14,4 В постоянного тока (допустимый диапазон от 10,8 В до 15,1 В)
Система заземления .....	Заземление отрицатель- ного полюса
Максимальный потребляемый ток .....	10,0 А
Размеры (Ш × В × Г): DIN	
Шасси .....	178 мм × 50 мм × 165 мм
Передняя панель .....	188 мм × 58 мм × 17 мм
D	
Шасси .....	178 мм × 50 мм × 165 мм
Передняя панель .....	170 мм × 46 мм × 17 мм
Масса .....	1,2 кг

### Аудио

Максимальная выходная мощность .....	50 Вт × 4
Номинальная выходная мощность .....	22 Вт × 4 (от 50 Гц до 15 000 Гц, суммарное зна- чение коэффициента не- линейных искажений 5 %, нагрузка 4 Ω для обоих ка- налов)
Сопротивление нагрузки .....	от 4 Ω до 8 Ω × 4
Максимальная выходная мощность .....	5,0 В
Контур громкости .....	+10 дБ (100 Гц), +6,5 дБ (10 кГц) (громкость: -30 дБ)
Эквалайзер (независимый лево-/правосторонний 16-полосный графический эквалайзер):	
Частота .....	20 Гц/31,5 Гц/50 Гц/80 Гц/ 125 Гц/200 Гц/315 Гц/ 500 Гц/800 Гц/1,25 кГц/ 2 кГц/3,15 кГц/5 кГц/8 кГц/ 12,5 кГц/20 кГц
Диапазон амплитудно-частотных характеристик .....	±12 дБ (с шагом 2 дБ)
Автоматический эквалайзер: (Передние, задние, сабвуфер/Верхние, сред- ние, нижние)	

Частота .....	20 Гц/31,5 Гц/50 Гц/80 Гц/ 125 Гц/200 Гц/315 Гц/ 500 Гц/800 Гц/1,25 кГц/ 2 кГц/3,15 кГц/5 кГц/8 кГц/ 12,5 кГц/20 кГц
Диапазон амплитудно-частотных характеристик .....	от +6 до -12 дБ (с шагом 2 дБ)
Сеть (стандартный режим):	
HPF (передние громкоговорители)	
Частота .....	50 Гц/63 Гц/80 Гц/100 Гц/ 125 Гц/160 Гц/200 Гц
Крутизна характеристики .....	0 (Пропуск)/-6 дБ/окт/- 12 дБ/окт
Усиление .....	от 0 до -24 дБ/Приглуше- ние (с шагом 1 дБ)
HPF (задние громкоговорители)	
Частота .....	50 Гц/63 Гц/80 Гц/100 Гц/ 125 Гц/160 Гц/200 Гц
Крутизна характеристики .....	0 (Пропуск)/-6 дБ/окт/- 12 дБ/окт
Усиление .....	от +6 до -24 дБ/Приглуше- ние (с шагом 1 дБ)
Сабвуфер (стерео/моно):	
Частота .....	50 Гц/63 Гц/80 Гц/100 Гц/ 125 Гц/160 Гц/200 Гц
Крутизна характеристики .....	-6 дБ/окт/-12 дБ/окт/- 18 дБ/окт.
Усиление .....	от +6 до -24 дБ/Приглуше- ние (с шагом 1 дБ)
Фаза .....	Нормальная/обратная
Сеть (сетевой режим с 3-сторонней связью):	
Фильтр HPF для верхних частот:	
Частота .....	1,25 кГц/1,6 кГц/2 кГц/ 2,5 кГц/3,15 кГц/4 кГц/ 5 кГц/6,3 кГц/8 кГц/10 кГц/ 12,5 кГц
Крутизна характеристики .....	-6 дБ/окт/-12 дБ/окт/- 18 дБ/окт/-24 дБ/окт
Усиление .....	от 0 до -24 дБ/Приглуше- ние (с шагом 1 дБ)
Фаза .....	Нормальная/обратная
Фильтр HPF/LPF для средних частот:	
Частота (LPF) .....	1,25 кГц/1,6 кГц/2 кГц/ 2,5 кГц/3,15 кГц/4 кГц/ 5 кГц/6,3 кГц/8 кГц/10 кГц/ 12,5 кГц
Частота (HPF) .....	25 Гц/31,5 Гц/40 Гц/50 Гц/ 63 Гц/80 Гц/100 Гц/125 Гц/ 160 Гц/200 Гц/250 Гц

# Дополнительная информация

Крутизна характеристики (LPF)	0 (Пропуск)/–6 дБ/окт/– 12 дБ/окт/–18 дБ/окт/– 24 дБ/окт
Крутизна характеристики (HPF)	0 (Пропуск)/–6 дБ/окт/– 12 дБ/окт/–18 дБ/окт/– 24 дБ/окт
Усиление	от 0 до –24 дБ/Приглуше- ние (с шагом 1 дБ)
Фаза	Нормальная/обратная
Фильтр LPF для нижних частот (стерео/моно):	
Частота	25 Гц/31,5 Гц/40 Гц/50 Гц/ 63 Гц/80 Гц/100 Гц/125 Гц/ 160 Гц/200 Гц/250 Гц
Крутизна характеристики	–12 дБ/окт/–18 дБ/окт/– 24 дБ/окт/–30 дБ/окт/– 36 дБ/окт
Усиление	от +6 до –24 дБ/Приглуше- ние (с шагом 1 дБ)
Фаза	Нормальная/обратная

## Проигрыватель компакт-дисков

Система	Аудiosистема с компакт- диском
Используемые диски	Компакт-диск
Отношение сигнал/шум	105 дБ (1 кГц) (сеть IEC-A)
Количество каналов	2 (стерео)
Формат декодирования файлов MP3	MPEG-1 и 2 Audio Layer 3
Формат декодирования файлов WMA	Версии 7, 7.1, 8, 9, 10, 11, 12 (двухканальный звук) (Windows Media Player)
Формат декодирования файлов AAC	MPEG-4 AAC (только ко- дированных с помощью iTunes) (.m4a) (Версии 10,4 и более ран- них)
Формат сигнала WAV	Linear PCM и MS ADPCM (без компрессии)

## USB

Стандартная спецификация USB	USB 2.0 полноскоростной
Максимальный ток питания	1 А
Класс USB	MSC (Mass Storage Class)
Файловая система	FAT12, FAT16, FAT32
Формат декодирования файлов MP3	MPEG-1 и 2 Audio Layer 3

Формат декодирования файлов WMA	Версии 7, 7.1, 8, 9, 10, 11, 12 (двухканальный звук) (Windows Media Player)
Формат декодирования файлов AAC	MPEG-4 AAC (только ко- дированных с помощью iTunes) (.m4a) (Версии 10,4 и более ран- них)
Формат сигнала WAV	Linear PCM и MS ADPCM (без компрессии)

## SD

Поддерживаемый физический формат	Версия 2.00
Максимальная ёмкость памяти	32 Гб (для SD и SDHC)
Файловая система	FAT12, FAT16, FAT32
Формат декодирования файлов MP3	MPEG-1 и 2 Audio Layer 3
Формат декодирования файлов WMA	Версии 7, 7.1, 8, 9, 10, 11, 12 (двухканальный звук) (Windows Media Player)
Формат декодирования файлов AAC	MPEG-4 AAC (только ко- дированных с помощью iTunes) (.m4a) (Версии 10,4 и более ран- них)
Формат сигнала WAV	Linear PCM и MS ADPCM (без компрессии)

## FM-тюнер

Диапазон частот	от 87,5 МГц до 108,0 МГц
Полезная чувствительность	9 дБф (0,8 мкВ/75 Ω, моно, отношение сигнал/шум: 30 дБ)
Отношение сигнал/шум	72 дБ (сеть IEC-A)

## MW-тюнер

Диапазон частот	от 531 кГц до 1 602 кГц
Полезная чувствительность	25 мкВ (отношение сиг- нал/шум: 20 дБ)
Отношение сигнал/шум	62 дБ (сеть IEC-A)

## LW-тюнер

Диапазон частот	от 153 кГц до 281 кГц
Полезная чувствительность	28 мкВ (отношение сиг- нал/шум: 20 дБ)

## Дополнительная информация

Отношение сигнал/шум .... 62 дБ (сеть IEC-A)

### Bluetooth

Версия ..... Bluetooth 3.0 certified

Выходная мощность ..... +4 дБм макс.

(Класс мощности 2)

#### Примечание

В соответствии со статьей 5 закона Российской Федерации «О защите прав потребителей» и постановлением правительства Российской Федерации № 720 от 16.06.97 компания Pioneer Europe NV оговаривает следующий срок службы изделий, официально поставляемых на российский рынок.

Автомобильная электроника: 6 лет

Прочие изделия (наушники, микрофоны и т.п.): 5 лет

#### Примечания

- Характеристики и конструкция могут быть изменены без предварительного уведомления.
- Данное устройство произведено в Таиланде.

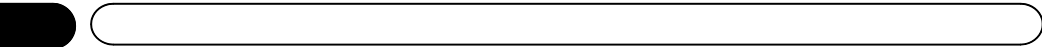

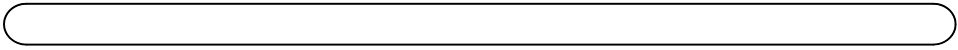

<http://www.pioneer.eu>

Посетите [www.pioneer-rus.ru](http://www.pioneer-rus.ru) (или [www.pioneer.eu](http://www.pioneer.eu)) для регистрации приобретенного Вами изделия.

## **PIONEER CORPORATION**

1-1, Shin-ogura, Saiwai-ku, Kawasaki-shi,  
Kanagawa 212-0031, JAPAN

## **Корпорация Пайонир**

1-1, Син-Огура, Сайвай-ку, г. Кавасаки,  
префектура Канагава,  
212-0031, Япония

## **Импортер ООО "ПИОНЕР РУС"**

125040, Россия, г. Москва, ул. Правды, д.26  
Тел.: +7(495) 956-89-01

## **PIONEER ELECTRONICS (USA) INC.**

P.O. Box 1540, Long Beach, California 90801-1540, U.S.A.  
TEL: (800) 421-1404

## **PIONEER EUROPE NV**

Haven 1087, Keetberglaan 1, B-9120 Melsele, Belgium/Belgique  
TEL: (0) 3/570.05.11

## **PIONEER ELECTRONICS ASIACENTRE PTE. LTD.**

253 Alexandra Road, #04-01, Singapore 159936  
TEL: 65-6472-7555

## **PIONEER ELECTRONICS AUSTRALIA PTY. LTD.**

5 Arco Lane, Heatherton, Victoria, 3202 Australia  
TEL: (03) 9586-6300

## **PIONEER ELECTRONICS OF CANADA, INC.**

340 Ferrier Street, Unit 2, Markham, Ontario L3R 2Z5, Canada  
TEL: 1-877-283-5901  
TEL: 905-479-4411

## **PIONEER ELECTRONICS DE MEXICO, S.A. de C.V.**

Blvd.Manuel Avila Camacho 138 10 piso  
Col.Lomas de Chapultepec, Mexico, D.F. 11000  
TEL: 55-9178-4270

## **先鋒股份有限公司**

台北市內湖區瑞光路407號8樓  
電話：886-(0)2-2657-3588

## **先鋒電子(香港)有限公司**

香港九龍長沙灣道909號5樓  
電話：852-2848-6488

© PIONEER CORPORATION, 2011.  
Все права защищены.