

Руководство по эксплуатации

CD-ресивер с приемником RDS

DEH-P6900IB

Благодарим Вас за покупку этого изделия компании Pioneer.

Прочтите, пожалуйста, полностью эту инструкцию по эксплуатации, чтобы узнать, как правильно пользоваться Вашей моделью адаптера. *После прочтения инструкций храните это руководство в надежном месте для просмотра в будущем.*

01 Перед началом эксплуатации

Сведения об этом устройстве 5

Посетите наш сайт 6

В случае возникновения неполадок 7

Защита Вашего устройства от кражи 7

– Снятие передней панели 7

– Установка передней панели 8

О демонстрационном режиме 8

Использование и уход за пультом дистанционного управления 8

– Установка батарейки 8

– Использование пульта дистанционного управления 9

02 Управление данным устройством

Описание элементов устройства 10

– Основное устройство 10

– Пульт дистанционного управления 11

Основные операции 12

– Включение и выключение питания 12

– Выбор источника сигнала 12

– Регулировка громкости 12

Тюнер 13

– Основные операции 13

– Запоминание и повторный вызов радиочастот 14

– Знакомство с расширенными функциями 14

– Запоминание частот самых мощных трансляций 15

– Настройка на мощные сигналы 15

– Выбор альтернативных частот 15

– Прием дорожных сводок 16

– Использование функцийPTY 17

– Использование функции радиотекста 18

– СписокPTY 19

Встроенный проигрыватель компакт-дисков 20

– Основные операции 20

– Прямой выбор дорожки 21

– Знакомство с расширенными функциями 21

– Выбор диапазона повторного воспроизведения 22

– Воспроизведение дорожек в произвольной последовательности 22

– Сканирование папок и дорожек 23

– Приостановка воспроизведения диска 23

– Использование компрессии и BMX 23

– Поиск каждой 10-й дорожки на текущем диске или в текущей папке 23

– Использование функций названия диска 23

– Отображение текстовой информации диска 24

– Выбор дорожек из списка названий дорожек 25

– Выбор дорожек из списка имен файлов 25

Воспроизведение музыки на плеере iPod 26

– Основные операции 26

– Поиск композиции 26

– Отображение текстовой информации iPod 27

– Знакомство с расширенными функциями 27

– Повторное воспроизведение 27

– Воспроизведение композиций в произвольной последовательности (перемешивание) 28

– Воспроизведение всех композиций в произвольной последовательности (перемешать все) 28

- Пауза при прослушивании композиции **28**
 - Регулировки аудиопараметров **29**
 - Знакомство с регулировками аудиопараметров **29**
 - Использование регулировки баланса **29**
 - Использование эквалайзера **30**
 - Регулировка тонкомпенсации **31**
 - Использование выхода канала сабвуфера **32**
 - Усиление нижних звуковых частот **32**
 - Использование фильтра верхних частот **33**
 - Регулировка уровней входных сигналов **33**
 - Использование функции автоматического выравнивания уровня звука **33**
 - Начальные настройки **34**
 - Изменение начальных настроек **34**
 - Выбор языка экранных сообщений **35**
 - Установка часов **35**
 - Включение или выключение дежурного режима **35**
 - Установка шага настройки в FM-диапазоне **36**
 - Включение автоматического поиска PI **36**
 - Включение предупреждающего сигнала **36**
 - Включение вспомогательной настройки **36**
 - Включение настройки регулятора освещенности **36**
 - Регулировка яркости **37**
 - Установка параметров выхода заднего канала и усилителя сабвуфера **37**
 - Включение функции приглушения звука/ослабления уровня сигнала **38**
 - Включение режима демонстрации функциональных возможностей **38**
 - Включение режима реверса **38**
 - Включение режима постоянной прокрутки **39**
 - Активация источника сигнала BT Audio **39**
 - Ввод PIN-кода для беспроводного соединения Bluetooth **39**
 - Другие функции **40**
 - Использование вспомогательного источника (AUX) **40**
 - Выбор заставок дисплея **41**
 - Функции кнопки PGM **41**
- 03** **Дополнительное оборудование**
- Воспроизведение композиций на портативном USB аудиоплеере/запоминающем устройстве USB **42**
- Основные операции **42**
 - Прямой выбор аудиофайла в текущей папке **42**
 - Знакомство с расширенными функциями **42**
 - Отображение текстовой информации аудиофайла **43**
 - Выбор файлов из списка имен файлов **43**
- Bluetooth-аудио **44**
- Основные операции **44**
 - Знакомство с расширенными функциями **45**
 - Подключение Bluetooth-аудиоплеера **45**
 - Воспроизведение композиций на Bluetooth-аудиоплеере **46**
 - Пауза при прослушивании композиции **46**
 - Остановка воспроизведения **46**

- Отключение Bluetooth-аудиоплеера **46**
- Отображение адреса Bluetooth-устройства (BD) **46**
- Отображение номера системной версии для целей ремонта **46**
- Телефон с функцией Bluetooth **47**
 - Основные операции **47**
 - Настройки для громкой связи **48**
 - Выполнение вызовов **49**
 - Прием вызовов **49**
 - Знакомство с расширенными функциями **49**
 - Подключение сотового телефона **50**
 - Отсоединение сотового телефона **51**
 - Регистрация подключенного сотового телефона **51**
 - Удаление зарегистрированного телефона **52**
 - Соединение с зарегистрированным сотовым телефоном **52**
 - Использование телефонного справочника **53**
 - Использование списка вызовов **55**
 - Использование запрограммированных номеров **55**
 - Вызов путем ввода телефонного номера **56**
 - Очистка памяти **56**
 - Настройка автоматического отклонения вызовов **57**
 - Настройка автоответчика **57**
 - Включение сигнала вызова **57**
 - Подавление эха и помех **57**
 - Отображение адреса Bluetooth-устройства (BD) **57**
 - Отображение номера системной версии для целей ремонта **58**
- Проигрыватель-автомат компакт-дисков **58**
 - Основные операции **58**
 - Прямой выбор дорожки **59**
 - Знакомство с расширенными функциями **59**
 - Использование списка воспроизведения с функцией ITS **60**
 - Использование функций названия диска **62**
 - Использование функций CD-текст **63**
- Проигрыватель DVD **63**
 - Основные операции **63**
 - Выбор диска **64**
 - Выбор папки **64**
 - Знакомство с расширенными функциями **64**
- ТВ-тюнер **66**
 - Основные операции **66**
 - Запоминание и повторный вызов телеканалов **66**
 - Последовательное сохранение в памяти телеканалов с наиболее мощным сигналом **67**
- **Дополнительная информация**
 - Устранение неисправностей **68**
 - Сообщения об ошибках **68**
 - Рекомендации по обращению с дисками и проигрывателем **69**
 - Двойные диски **70**
 - Сжатые аудиофайлы **70**
 - Пример иерархии **71**
 - Совместимость с форматами сжатия данных **71**
 - Обращение с плеером iPod **71**
 - Настройки iPod **72**
 - Технические характеристики **73**

Перед началом эксплуатации



Если вы желаете утилизировать данное изделие, не выбрасывайте его вместе с обычным бытовым мусором. Существует отдельная система сбора использованных электронных изделий в соответствии с законодательством, которая предполагает соответствующее обращение, возврат и переработку.

Частные клиенты в 25 странах-членах ЕС, в Швейцарии и Норвегии могут бесплатно возвращать использованные электронные изделия в соответствующие пункты сбора или дилеру (при покупке сходного нового изделия).

В странах, не перечисленных выше, для получения информации о правильных способах утилизации обращайтесь в соответствующие учреждения.

Поступая таким образом, вы можете быть уверены в том, что утилизируемый продукт будет соответствующим образом обработан, передан в соответствующий пункт и переработан без возможных негативных последствий для окружающей среды и здоровья людей. ▣



ME20

Сведения об этом устройстве

Частоты тюнера в этом устройстве распределены для использования в Западной Европе, Азии, на Ближнем Востоке, в Африке и Океании. При использовании в других регионах качество приема может быть плохим. Функция RDS (радиове-

щательная система передачи информации) доступна только в регионах, в которых имеются FM-станции, передающие сигналы RDS.

⚠ ВНИМАНИЕ

- Не допускайте попадания жидкости на данное устройство. Это может повлечь поражение электрическим током. Кроме того, попадание жидкости может повлечь повреждение этого устройства, появление дыма и перегрев.
- “ЛАЗЕРНЫЙ ПРОДУКТ КЛАССА 1”
Это изделие оснащено лазерным диодом класса выше 1. В целях обеспечения полной безопасности не снимайте какие-либо крышки и не пытайтесь проникнуть внутрь изделия. Обслуживание должен производить квалифицированный персонал.
- Pioneer CarStereo-Pass предназначен для использования только в Германии.
- Держите это руководство под рукой в качестве справочника по правилам эксплуатации и мерам предосторожности.
- Всегда сохраняйте уровень громкости достаточно низким, чтобы Вы могли слышать звуки снаружи машины.
- Оберегайте это устройство от воздействия влажности.
- При отключении или разряде батареи память предварительных настроек будет стерта, и потребуются ее повторное программирование.

О формате WMA



Логотип Windows Media™, напечатанный на коробке, указывает на возможность воспроизведения данных в формате WMA.

WMA, сокращение от Windows Media Audio – это технология сжатия аудиоданных, разработанная корпорацией Microsoft. Преобразовать данные в формат WMA можно с помощью Windows Media Player 7 или более поздней версии.

Windows Media и логотип Windows являются товарными знаками или зарегистрированными товарными знаками Microsoft Corporation в Соединенных Штатах и/или других странах.

- Это устройство может неверно воспроизводить некоторые файлы формата WMA в зависимости от приложений, использованных для их записи.

О формате MP3

Поставка этого изделия дает право только на его частное и некоммерческое использование и не предоставляет лицензии и не подразумевает право использования этого изделия в любых коммерческих (т.е.носящих прибыль) прямых трансляциях (телевизионных, спутниковых, кабельных и/или любых других), вещании/потокковой передаче через Интернет, локальных сетях и/или других сетях или в других электронных системах распространения, таких как системы платного аудио и аудио по запросу. Для такого использования необходима специальная лицензия. Для получения дополнительной информации посетите <http://www.mp3licensing.com>.

О формате AAC

AAC – это сокращение от Advanced Audio Coding, которое обозначает стандарт технологии сжатия аудиоданных, используемый в форматах MPEG 2 и MPEG 4. Для преобразования файлов AAC могут использоваться различные приложения, однако форматы и расширения полученных файлов могут различаться в зависимости от приложения, использованного для их преобразования.

Это устройство воспроизводит файлы AAC, преобразованные с использованием

iTunes® версии 6.0.5 и более ранних версий.

iTunes является товарным знаком компании Apple Computer, Inc., зарегистрированным в США и других странах.

Поддержка iPod®

С помощью данного устройства можно управлять плеером iPod и воспроизводить записанные на нем композиции.

- iPod является товарным знаком компании Apple Computer, Inc., зарегистрированным в США и других странах.
- Данное устройство поддерживает только модели iPod с разъемом для Dock Connector.
- Данное устройство не поддерживает программное обеспечение для iPod версий, предшествующих обновлению 2004-10-20. Информацию о поддерживаемых версиях программного обеспечения можно получить у ближайшего к Вам дилера Pioneer.
- Функции iPod могут различаться в зависимости от версии программного обеспечения. ▣

Посетите наш сайт

Посетите наш сайт:



www.pioneer-rus.ru

- Зарегистрируйте приобретенное изделие. Мы сохраним сведения о Вашей покупке, что поможет Вам ссылаться на эту информацию в случае страхового требования по причине потери или кражи.
- Самую свежую информацию о Pioneer Corporation можно получить на нашем веб-сайте. ▣

Перед началом эксплуатации

В случае возникновения неполадок

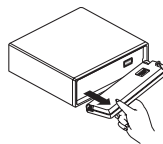
При неполадках в работе этого изделия свяжитесь с торговым представителем компании-производителя или с ближайшим сервисным пунктом Pioneer. 



3 Поместите переднюю панель в прилагающийся защитный футляр для безопасного хранения.

Защита Вашего устройства от кражи

Переднюю панель в целях предотвращения кражи можно снимать.

- Если не отсоединить переднюю панель от основного устройства в течение пяти секунд после выключения зажигания автомобиля, раздастся предупреждающий сигнал.
- Вы можете отключить предупреждающий сигнал. См. раздел *Включение предупреждающего сигнала* на стр. 36.



Важно

- Соблюдайте осторожность при снятии и установке передней панели.
- Не подвергайте переднюю панель сильным ударам.
- Предохраняйте переднюю панель от воздействия прямого солнечного света и высоких температур.

Снятие передней панели

1 Нажмите OPEN, чтобы открыть переднюю панель.

2 Возьмитесь за левую сторону передней панели и осторожно потяните ее наружу.

Старайтесь избегать чрезмерного сдавливания передней панели, не роняйте ее на пол, берегите от воды или других жидкостей во избежание необратимых повреждений.

Установка передней панели

- Для повторной установки передней панели поднесите ее к основному устройству в вертикальном положении и прочно защелкните ее в крючках держателя.

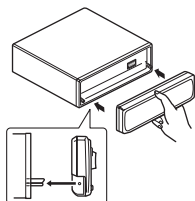

О демонстрационном режиме

В данном устройстве предусмотрено два демонстрационных режима. Режим реверса и режим демонстрации функциональных возможностей.



Важно

Красный провод (ACC) этого устройства необходимо подсоединить к контакту, обеспечивающему включение/выключение зажигания. Если этого не сделать, то аккумуляторная батарея автомобиля может разрядиться.

Режим реверса

Если в течение 30 секунд не выполнить никаких действий, то экранные индикаторы начнут реверсировать и будут продолжать реверсировать каждые 10 секунд. Если нажать **BAND** при отключенном питании этого устройства, а ключ зажигания при этом находится в положении ACC или ON, то режим реверса будет отключен. Нажмите **BAND** еще раз, чтобы включить режим реверса снова.

Режим демонстрации функциональных возможностей

Режим демонстрации функциональных возможностей включается автоматически при повороте ключа зажигания в положение ACC или ON при отключенном питании устройства. При нажатии **DISPLAY** во время демонстрации функциональных возможностей этот режим отключается. Нажмите **DISPLAY** еще раз, чтобы включить режим демонстрации функциональных возможностей снова. Следует помнить, что работа режима демонстрации функциональных возможностей при выключенном двигателе может привести к излишнему расходу заряда аккумуляторной батареи. ■

Использование и уход за пультом дистанционного управления

Установка батареек

Выдвиньте лоток на задней стороне пульта дистанционного управления и вставьте батарейку, соблюдая полярность контактов (+) и (-).

- При первом использовании извлеките пленку, край которой выступает из лотка.

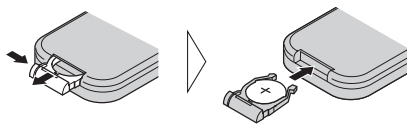

ПРЕДУПРЕЖДЕНИЕ

Держите батарейки в недоступном для детей месте. При случайном проглатывании батареи немедленно обратитесь к врачу.

Перед началом эксплуатации

ВНИМАНИЕ

- Используйте только одну литиевую батарею **CR2025 (3 V)**.
- Если пульт дистанционного управления не используется в течение месяца или более, извлеките из него батарею.
- При несоблюдении правил замены батареек возникает опасность взрыва. Заменяйте батарею только батареей того же или аналогичного типа.
- Избегайте соприкосновения батареи с металлическими предметами.
- Не храните батарею вместе с металлическими предметами.
- В случае протечки батарейки тщательно протрите пульт дистанционного управления и вставьте в него новую батарею.
- При утилизации использованных батарей соблюдайте законодательство и другие правила, относящиеся к охране окружающей среды, действующие в Вашей стране/регионе.

Использование пульта дистанционного управления

Направьте пульт дистанционного управления в сторону передней панели.

- На прямом солнечном свете пульт дистанционного управления может не работать надлежащим образом.

Важно

- Запрещается хранить пульт дистанционного управления в местах с высокой температурой или на прямом солнечном свете.
- Не роняйте пульт дистанционного управления на пол, где он может застрять под педалью тормоза или акселератора. 

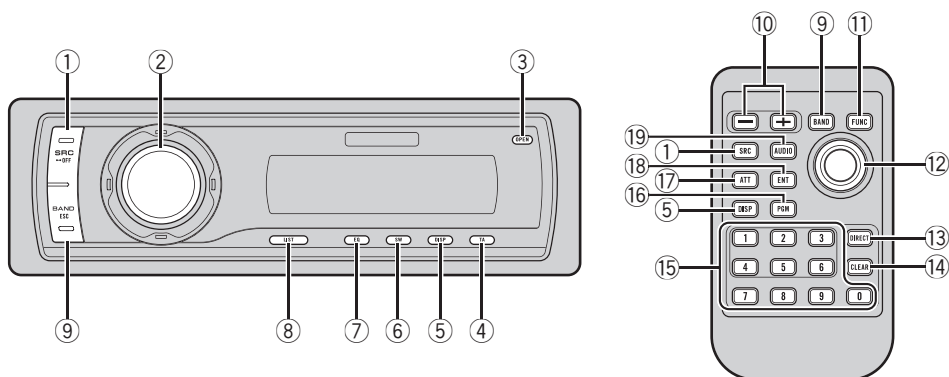

Описание элементов устройства

Основное устройство

① Кнопка SOURCE

Это устройство включается при выборе источника сигнала. Нажмите, чтобы перебрать все доступные источники сигнала.

② MULTI-CONTROL

Сдвиньте, чтобы произвести ручную настройку с поиском, ускоренную перемотку вперед, назад и использовать функции поиска дорожки. Также используется для управления функциями. Поверните, чтобы увеличить или уменьшить громкость.

③ Кнопка OPEN

Нажмите, чтобы открыть переднюю панель.

④ Кнопка TA/NEWS

Нажмите, чтобы включить или выключить функцию TA. Нажмите и удерживайте, чтобы включить или выключить функцию НОВОСТИ.

⑤ Кнопка DISPLAY

Нажмите, чтобы выбрать различные режимы дисплея.

⑥ Кнопка SW

Нажмите кнопку, чтобы выбрать меню настройки сабвуфера. Нажмите и удерживайте, чтобы выбрать меню настройки усилителя нижних звуковых частот.

⑦ Кнопка EQ

Нажмите, чтобы выбрать различные кривые эквалайзера.

⑧ Кнопка LIST

Нажмите, чтобы выбрать (в зависимости от источника сигнала) отображение на дисплее списка названий дисков, списка названий дорожек, списка папок, списка файлов или списка каналов предварительной настройки.

⑨ Кнопка BAND

Нажмите, чтобы выбрать из трех FM-диапазонов и MW/LW-диапазонов, а также чтобы отменить режим управления функциями.

Управление данным устройством

Пульт дистанционного управления

Функционирует так же, как кнопки на основном устройстве.

⑩ **Кнопки VOLUME**

Нажмите, чтобы увеличить или уменьшить громкость.

⑪ **Кнопка FUNCTION**

Нажмите для выбора функций.

⑫ **Джойстик**

Сдвиньте, чтобы произвести ручную настройку с поиском, ускоренную перемотку вперед, назад и использовать функции поиска дорожки. Также используется для управления функциями.

Функционирует так же, как **MULTI-CONTROL**, кроме управления громкостью.

⑬ **Кнопка DIRECT**

Нажмите для прямого выбора нужной дорожки.

⑭ **Кнопка CLEAR**

Нажмите для отмены номера, введенного с помощью кнопок с **0** по **9**.

⑮ **Кнопки с 0 по 9**

Нажмите для прямого выбора нужной дорожки, предварительной настройки или диска. Кнопками с **1** по **6** можно выполнять предварительную настройку тюнера или поиск номера диска для проигрывателя-автомата компакт-дисков.

⑯ **Кнопка PGM**

Нажмите для использования предварительно запрограммированных функций для каждого источника сигнала. (См. в *Функции кнопки PGM* на стр. 41.)

⑰ **Кнопка ATT**

Нажмите для быстрого понижения уровня громкости примерно на 90%. Для воз-

врата к исходному уровню громкости нажмите еще раз.

⑱ **Кнопка ENTERTAINMENT**

Нажмите, чтобы перейти в режим отображения заставок дисплея.

⑲ **Кнопка AUDIO**

Нажмите, чтобы выбрать различные регулировки качества звука. ▣

Основные операции

Включение и выключение питания

Включение устройства

- Нажмите кнопку **SOURCE**, чтобы включить устройство.

Выключение устройства

- Нажмите и удерживайте кнопку **SOURCE**, пока устройство не выключится.

Выбор источника сигнала

Вы можете выбрать источник сигнала, который Вы хотите прослушать. Чтобы переключиться на встроенный проигрыватель компакт-дисков, загрузите диск в это устройство (см. стр. 20).

- Нажмите кнопку **SOURCE**, чтобы выбрать источник сигнала.

Нажмите **SOURCE** несколько раз, чтобы выбрать один из следующих источников сигнала:

Тюнер—Телевидение—Проигрыватель DVD-дисков/проигрыватель-автомат DVD-дисков—Встроенный проигрыватель компакт-дисков—Проигрыватель-автомат компакт-дисков—iPod—USB—Внешнее устройство 1—Внешнее устройство 2—AUX1—AUX2—BT-аудиоплеер—BT-телефон

Примечания

- Источник звука не изменится в следующих случаях:
 - При отсутствии устройства, соответствующего выбранному источнику сигнала, соединенному с данным устройством.
 - При отсутствии диска или магазина в проигрывателе.

- Если AUX (вспомогательный вход) выключен (см. стр. 36).
- Если источник **BT Audio** выключен (см. *Активация источника сигнала BT Audio* на стр. 39).

- По умолчанию для AUX1 установлено значение “включен”. Если AUX1 не используется, отключите его (см. *Включение вспомогательной настройки* на стр. 36).
- Под внешним устройством понимается изделие компании Pioneer (например, из тех, что будут доступны в будущем), которое, хотя и не поддерживается в качестве источника сигнала, позволяет осуществлять управление основными функциями этого устройства. С помощью этого устройства можно управлять двумя внешними устройствами. При наличии двух подключенных внешних устройств это устройство автоматически присваивает им категории “внешнее устройство 1” и “внешнее устройство 2”.
- Когда голубой/белый провод этого устройства подключен к реле панели управления автомобильной антенной, антенна на автомобиле выдвигается при включении источника сигнала этого устройства. Чтобы втянуть антенну, выключите источник сигнала.

Регулировка громкости

- Используйте **MULTI-CONTROL** для регулирования уровня звука. 

Управление данным устройством

Тюнер

Основные операции

Можно включить или выключить функцию AF (поиск альтернативных частот) данного устройства. Для обычной настройки функция AF должна быть выключена (смотрите в стр. 15).

RDS

RDS (радиовещательная система передачи информации) транслирует неслышимые сигналы, облегчающие поиск радиостанций.

- Не все станции предоставляют услугу RDS.
- Такие функции RDS, как AF и TA, доступны только в том случае, если Ваш радиоприемник настроен на RDS-станцию.

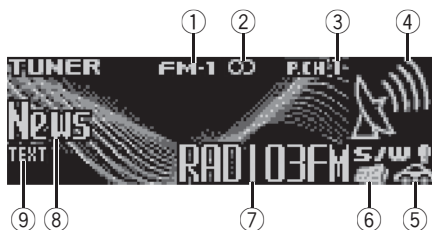

- 1 Индикатор диапазона
- 2 Индикатор режима стерео(Ⓞ)
Показывает, когда вещание на выбранной частоте ведется в режиме стерео.
- 3 Индикатор номера предварительной настройки
- 4 Индикатор уровня сигнала
Показывает интенсивность радиосигнала.
- 5 Индикатор TP – программы дорожных сводок (🚗)
Показывает, что радиоприемник настроен на TP-станцию.
- 6 Индикатор новостей (📰)
Показывает, что принимается заданная программа новостей.
- 7 Название программы
- 8 Индикатор значка станцииPTY
- 9 Индикатор TEXT

Показывает, что принимается радиотекст.

Диапазоны, не поддерживающие RDS или MW/LW

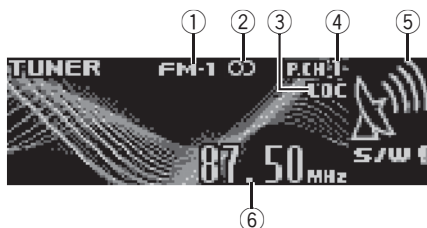

- 1 Индикатор диапазона
- 2 Индикатор режима стерео(Ⓞ)
Показывает, когда вещание на выбранной частоте ведется в режиме стерео.
- 3 Индикатор LOC
Показывает, что настройка с местным поиском включена.
- 4 Индикатор номера предварительной настройки
- 5 Индикатор уровня сигнала
Показывает интенсивность радиосигнала.
- 6 Индикатор частоты

1 Нажмите SOURCE, чтобы выбрать тюнер в качестве источника сигнала.

2 Нажмите кнопку BAND, чтобы выбрать диапазон.

Нажимайте **BAND**, пока не отобразится нужный диапазон: **FM-1**, **FM-2**, **FM-3** для FM или **MW/LW**.

3 Чтобы произвести ручную настройку, нажмите MULTI-CONTROL влево или вправо.

4 Чтобы осуществить настройку с быстрым поиском, нажмите вправо или влево и удерживайте MULTI-CONTROL примерно одну секунду, а затем отпустите.

Тюнер будет сканировать частоты, пока не обнаружит трансляцию с достаточно высоким уровнем сигнала для качественного приема.

- Вы можете отменить настройку с поиском, нажав **MULTI-CONTROL** вправо или влево.
- Если Вы нажмете вправо или влево и будете удерживать **MULTI-CONTROL**, Вы можете пропускать радиостанции. Настройка с поиском начнется, как только Вы отпустите **MULTI-CONTROL**.



Примечание

При подключении плеера iPod во время прослушивания MW-радиостанций могут возникнуть помехи. Чтобы устранить помехи, отсоедините iPod.

Запоминание и повторный вызов радиочастот

Вы можете сохранить в памяти устройства до шести частот радиостанций для последующего быстрого вызова.

- В памяти можно сохранить до 18 FM-станций, по 6 для каждого из трех FM-диапазонов, и 6 MW/LW-станций.

1 Чтобы сохранить в памяти частоту определенной радиостанции, нажмите LIST.

2 С помощью MULTI-CONTROL сохраните выбранную частоту в памяти устройства.

Для изменения номера предварительной настройки поверните переключатель, для сохранения в памяти – нажмите и удерживайте.

Выбранный номер предварительной настройки начнет мигать, после чего останется зажженным. Выбранная частота радиостанции сохранена в памяти.

3 С помощью MULTI-CONTROL выберите нужную радиостанцию.

Для перехода к другой радиостанции поверните переключатель, для выбора – нажмите.

- Вы также можете выбрать другую радиостанцию, нажимая **MULTI-CONTROL** вверх или вниз.

- Если Вы не воспользуетесь функцией "List" в течение 30 секунд, дисплей автоматически вернется в исходный режим.

Использование пульта дистанционного управления

- Если Вы нашли частоту, которую хотели бы сохранить в памяти, нажмите одну из кнопок предварительной настройки с 1 по 6 и удерживайте ее, пока номер предварительной настройки не прекратит мигать.

Номер, который Вы нажали, замигает на индикаторе номера предварительной настройки, после чего останется зажженным. Выбранная частота радиостанции сохранена в памяти.

В следующий раз, когда Вы нажмете на ту же кнопку предварительной настройки, частота радиостанции будет вызвана из памяти.

- Пока отображается дисплей частоты, Вы также можете нажать **MULTI-CONTROL** вверх или вниз, чтобы вызвать из памяти частоты радиостанций, назначенные номерам предварительной настройки.

Знакомство с расширенными функциями

1 Нажмите MULTI-CONTROL, чтобы вывести на экран основное меню.

На дисплее появятся индикаторы **FUNCTION**, **AUDIO** и **ENTERTAINMENT**.

2 С помощью MULTI-CONTROL выберите FUNCTION.

Поворотом переключателя прокручиваются пункты меню, нажатием осуществляется выбор.

На дисплее выводится название функции.

3 Для выбора данной функции поверните MULTI-CONTROL.

Поворотом **MULTI-CONTROL** осуществляется выбор функций в следующей последовательности:

Управление данным устройством

BSM (запоминание лучших станций)—**Regional** (региональный)—**Local** (настройка с местным поиском)—**PTY search** (выбор типа программы)—**Traffic Announce** (режим ожидания дорожных сводок)—**Alternative FREQ** (поиск альтернативных частот)—**News interrupt** (прерывание для передачи новостей)

- Эту функцию также можно выбрать, нажав кнопку **FUNCTION** на пульте дистанционного управления.
- Если выбран MW/LW-диапазон, для выбора будут доступны только функции **BSM** или **Local**.
- Чтобы вернуться к дисплею частоты, нажмите **BAND**.
- Если Вы не воспользуетесь функцией “List” в течение 30 секунд, дисплей автоматически вернется в исходный режим.

Запоминание частот самых мощных трансляций

Функция BSM (запоминание лучших станций) позволяет Вам автоматически сохранять до шести самых мощных радиочастот, назначая их кнопкам с **1** по **6** на пульте дистанционного управления. Сохранив их однажды таким образом, Вы сможете в дальнейшем настраивать тюнер на эти частоты одним нажатием кнопки.

- Радиочастоты, сохраняемые при помощи функции BSM, могут заменить те радиочастоты, которые Вы сохранили при помощи кнопок с **1** по **6** на пульте дистанционного управления.

1 С помощью MULTI-CONTROL выберите в меню функций BSM.

2 Нажмите MULTI-CONTROL, чтобы включить функцию BSM.

В памяти устройства будут сохранены шесть самых мощных радиочастот в порядке мощности их сигнала.

- Чтобы отменить процесс сохранения настроек, нажмите кнопку **MULTI-CONTROL** еще раз.

3 С помощью MULTI-CONTROL выберите нужную радиостанцию.

Для перехода к другой радиостанции поверните переключатель, для выбора – нажмите.

- Вы также можете выбрать другую радиостанцию, нажимая **MULTI-CONTROL** вверх или вниз.

Настройка на мощные сигналы

Настройка с местным поиском позволяет Вам настраиваться только на радиостанции с достаточно мощными сигналами для качественного приема.

1 С помощью MULTI-CONTROL выберите в меню функций Local.

2 Нажмите кнопку MULTI-CONTROL, чтобы включить настройку с местным поиском.

- Нажмите **MULTI-CONTROL** еще раз, чтобы выключить настройку с местным поиском.

3 Нажмите MULTI-CONTROL влево или вправо, чтобы установить чувствительность.

Существует четыре уровня чувствительности для FM-диапазона и два уровня для MW/LW-диапазонов:

FM: **Level 1—Level 2—Level 3—Level 4**

MW/LW: **Level 1—Level 2**

Настройка **Level 4** позволяет осуществлять прием только станций с самым сильным сигналом, а уменьшение уровня настройки позволяет принимать другие станции по степени убывания интенсивности сигнала.

Выбор альтернативных частот

Если качество приема низкое, устройство автоматически выполнит поиск другой станции в той же сети.

1 С помощью MULTI-CONTROL выберите в меню функций Alternative FREQ.

2 Нажмите MULTI-CONTROL, чтобы включить функцию AF.

- Чтобы выключить функцию AF, нажмите MULTI-CONTROL еще раз.



Примечания

- Когда включена функция AF, во время настройки с поиском или в режиме BSM настраиваются только RDS-радиостанции.
- При вызове предварительно настроенной станции тюнер может обновить ее частоту значением из списка AF-станции. На дисплее не отображается номер предварительной настройки, если данные RDS для принятой станции отличаются от данных для изначально сохраненной станции.
- Во время поиска частоты функцией AF звук может временно прерываться другой программой.
- Функцию AF можно включить или выключить отдельно для каждого FM-диапазона.

Использование функции Поиск PI (идентификатора программы)

Если подходящую станцию найти не удается или качество приема ухудшается, устройство автоматически выполнит поиск другой станции со сходной программой. Во время поиска отображается **PI seek** и приглушается звук.

Использование автоматического поиска PI (по идентификатору программы) для предварительно настроенных станций

Если не удастся вызывать предварительно настроенные станции, например, во время поездки на дальнее расстояние, устройство можно настроить на выполнение поиска PI (идентификатора программы) во время вызова предварительной настройки.

- По умолчанию функция автоматического поиска PI (по идентификатору программы) выключена. См. раздел *Включение автоматического поиска PI* на стр. 36.

Ограничение станций региональными программами

При использовании функции AF функция региональных программ ограничивает выбор станциями, транслирующими региональные программы.

1 С помощью MULTI-CONTROL выберите в меню функций Regional.

2 Нажмите MULTI-CONTROL, чтобы включить региональную функцию.

- Нажмите MULTI-CONTROL еще раз, чтобы выключить региональную функцию.



Примечания

- Трансляции региональных программ и региональные сети организуются по-разному в зависимости от страны (т.е. они могут изменяться в зависимости от зоны радиовещания, территории государства или часового пояса).
- Номер предварительной настройки может исчезнуть с дисплея, если тюнер настроен на региональную станцию, отличающуюся от изначально установленной станции.
- Региональную функцию можно включить или выключить отдельно для каждого FM-диапазона.

Прием дорожных сводок

Функция TA (ожидание дорожных сводок) позволяет автоматически получать дорожные сводки вне зависимости от источника сигнала, который Вы прослушиваете. Функцию TA можно активировать как для TP-станции (станции, передающей информацию о дорожном движении), так и для TP-станции расширенной сети вещания (станции, передающей информацию со ссылкой на TP-станции).

1 Настройте тюнер на TP-станцию или станцию расширенной сети вещания, передающую дорожные сводки (TP). Загорится индикатор TP (📡).

Управление данным устройством

2 Нажмите кнопку TA/NEWS, чтобы включить режим ожидания дорожных сводок.

- Для выключения режима ожидания дорожных сводок снова нажмите кнопку **TA/NEWS**.

3 В начале приема дорожной сводки отрегулируйте громкость TA (дорожных сводок) с помощью кнопки MULTI-CONTROL.

Новая установленная громкость сохраняется в памяти и будет вызываться для последующих дорожных сводок.

4 Во время приема дорожной сводки нажмите кнопку TA/NEWS для отмены прослушивания сводки.

Тюнер возвратится к исходному источнику сигнала, но останется в режиме ожидания до повторного нажатия кнопки **TA/NEWS**.



Примечания

- Для включения и выключения функции TA можно также использовать меню, отображающееся при использовании переключателя **MULTI-CONTROL**.
- Система переключается обратно на исходный источник сигнала после приема дорожной сводки.
- Во время настройки с поиском или в режиме BSM при включенной функции TA настраиваются только TP-станции и станции расширенной сети вещания, передающие дорожные сводки (TP).

Использование функцийPTY

Можно настроиться на радиостанцию с помощью информации PTY (типа программы).

Поиск станции RDS с помощью информации PTY

Можно выполнять поиск общих радиовещательных программ, например, тех, что перечислены на стр. 19.

1 С помощью MULTI-CONTROL выберите в меню функций PTY search.

2 Нажмите MULTI-CONTROL влево или вправо, чтобы выбрать тип программы. News&Inf—Popular—Classics—Others

3 Нажмите MULTI-CONTROL, чтобы начать поиск.

Устройство начинает поиск радиостанций, передающих данный тип программ. При обнаружении радиостанции на дисплее будет показано название данной программы.

Информация PTY (идентификационный код типа программы) приведена на стр. 19.

- Для отмены поиска нажмите **MULTI-CONTROL** еще раз.
- Программы некоторых радиостанций могут отличаться от программ, указанных в передаваемом коде PTY.
- Если ни одна из станций не передает программы нужного типа, то на дисплее в течение примерно двух секунд будет показано **Not found**, и затем тюнер перейдет в режим приема станции, с которой был начат поиск.

Использование прерывания для передачи новостей

Устройство может переключаться с других станций на станцию новостей с кодом PTY, когда эта станция начинает передавать программу новостей. После окончания программы новостей возобновляется прием прежней программы.

● Нажмите и удерживайте кнопку TA/NEWS, чтобы включить функцию прерывания для передачи новостей.

Нажимайте кнопку **TA/NEWS**, пока на дисплее не появится надпись **NEWS ON**.

- Чтобы отключить функцию прерывания для передачи новостей, нажмите кнопку **TA/NEWS** и удерживайте ее, пока на дисплее не появится надпись **NEWS OFF**.
- Прослушивание программы новостей можно отменить, нажав **TA/NEWS**.

**Примечание**

Для включения и выключения программы новостей можно также использовать меню, отображающееся при использовании переключателя **MULTI-CONTROL**.

Прием радиопередач аварийного сигнала РТУ

В случае трансляции аварийного сигнала РТУ устройство автоматически примет его (появится **ALARM**). По окончании трансляции система вернется к предыдущему источнику.

- Сообщение об аварии можно отменить, нажав **TA/NEWS**.

Использование функции радиотекста

Тюнер может показывать данные радиотекста, передаваемые станциями RDS, такие как информация о станции, название звучащей в эфире песни и имя исполнителя.

- Тюнер автоматически запоминает три последних принимаемых станции и заменяет текст первой из них на новый, если такой текст принимается.

Отображение радиотекста

Вы можете вывести на дисплей принимаемый радиотекст, а также радиотекст трех последних сообщений.

1 Нажмите и удерживайте кнопку DISPLAY для вывода на дисплей радиотекста.

Будет показан радиотекст принимаемой в настоящий момент станции.

- Вы можете отменить показ радиотекста нажатием кнопки **DISPLAY** или **BAND**.
- Если радиотекст не принимается, то на дисплее будет показано сообщение **No text**.

2 Нажмите MULTI-CONTROL влево или вправо, чтобы вызвать из памяти три последних радиотекста.

Для переключения между текущим радиотекстом и тремя последними сообщениями радиотекста нажмите **MULTI-CONTROL** влево или вправо.

- Если в памяти отсутствуют данные радиотекста, то индикация на дисплее не изменится.

3 Для прокрутки нажмите MULTI-CONTROL вверх или вниз.

Для возврата в начало нажмите **MULTI-CONTROL** вверх. Для прокрутки данных радиотекста нажмите **MULTI-CONTROL** вниз.

Запись и вызов из памяти радиотекста

Вы можете сохранить данные шести сообщений радиотекста под кнопками с **1** по **6** на пульте дистанционного управления.

1 Выведите на дисплей радиотекст, который нужно сохранить.

Смотрите в *Отображение радиотекста* на стр. 18.

2 Для сохранения выбранного радиотекста нажмите и удерживайте любую из кнопок с 1 по 6 на пульте дистанционного управления.

На дисплее отобразится номер, под которым выбранный радиотекст будет сохранён в памяти.

В следующий раз, когда Вы нажмёте соответствующую кнопку на пульте дистанционного управления во время отображения дисплея радиотекста, сохранённый радиотекст будет вызван из памяти.

Управление данным устройством

Список PTY

Общие	Код	Тип программы
News&Inf	News	Новости
	Affairs	Текущая информация
	Info	Общая информация и сообщения
	Sport	Спортивные новости
	Weather	Метеорологические сводки/метеорологическая информация
	Finance	Отчеты с фондового рынка, коммерция, торговля и т.п.
Popular	Pop Mus	Популярная музыка
	Rock Mus	Современная музыка
	Easy Mus	Легкая музыка
	Oth Mus	Музыка неопределенного стиля
	Jazz	Джаз
	Country	Музыка кантри
	Nat Mus	Национальная музыка
	Oldies	Старая музыка, золотая коллекция
	Folk mus	Народная музыка
Classics	L. Class	Легкая классическая музыка
	Classic	Классическая музыка

Others	Educate	Образовательные программы
	Drama	Радиопостановки и сериалы
	Culture	Национальная или региональная культура
	Science	Природа, наука и технология
	Varied	Развлекательные программы
	Children	Детские программы
	Social	Социальные новости
	Religion	Религиозные новости или услуги
	Phone In	Ток-шоу
	Touring	Программы для путешественников; не для дорожных сводок
	Leisure	Хобби и развлечения
	Document	Документальные программы



Встроенный проигрыватель компакт-дисков

Основные операции

Встроенный проигрыватель компакт-дисков может воспроизводить аудио компакт-диски (CD-DA), а также сжатые аудиофайлы (WMA/MP3/AAC/WAV), записанные на компакт-диск CD-ROM. (Список воспроизводимых файлов см. в разделе стр. 70.) Меры предосторожности при работе с дисками и проигрывателем см. на стр. 69.

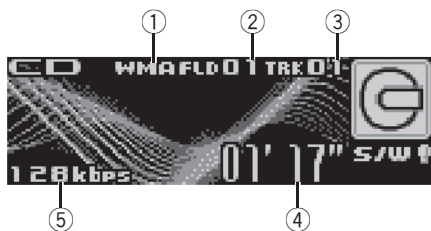

- ① Индикатор **WMA/MP3/AAC/WAV**
При воспроизведении сжатого аудиофайла отображает тип воспроизводимого аудиофайла.
- ② Индикатор номера папки
При воспроизведении сжатого аудиофайла отображает номер папки, в которой находится воспроизводимый файл.
- ③ Индикатор номера дорожки
- ④ Индикатор времени воспроизведения
- ⑤ Индикатор скорости передачи данных/частоты дискретизации
При воспроизведении сжатого аудиофайла показывает скорость передачи данных или частоту дискретизации текущей дорожки (файла).
 - При воспроизведении файлов WMA, записанных в режиме VBR (переменная скорость передачи данных), отображается среднее значение скорости передачи данных.
 - При воспроизведении файлов MP3, записанных в режиме VBR (переменная скорость передачи данных), вместо значения скорости передачи данных отображается **VBR**.

- 1 Нажмите **OPEN**, чтобы открыть переднюю панель.

Откроется щель для загрузки диска.

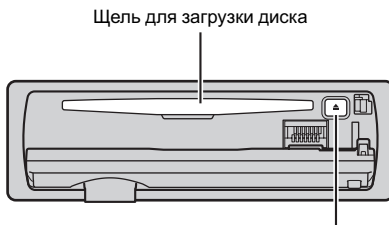

Кнопка **EJECT**

- Во избежание неполадок убедитесь, что при открытии передней панели никакие металлические объекты не касаются контактов.

- 2 Вставьте компакт-диск (CD-ROM) в щель для загрузки компакт-диска.

Воспроизведение начнется автоматически.

- Вставляйте диск маркированной стороной вверх.
- После загрузки компакт-диска (CD-ROM) нажмите **SOURCE**, чтобы выбрать встроенный проигрыватель компакт-дисков.
- Нажав кнопку **EJECT**, Вы можете извлечь компакт-диск (CD-ROM).

- 3 Закройте переднюю панель.

- 4 Чтобы выбрать папку во время воспроизведения сжатых аудиофайлов, нажмите **MULTI-CONTROL** вверх или вниз.

- Вы не можете выбрать папку, не содержащую сжатых аудиофайлов.
- Для перехода в папку 01 (КОРНЕВУЮ) нажмите и удерживайте кнопку **BAND**. Тем не менее, если папка 01 (КОРНЕВАЯ) не содержит файлов, воспроизведение начнется с папки 02.

Управление данным устройством

5 Чтобы осуществить ускоренную перемотку вперед или назад, нажмите вправо или влево и удерживайте MULTI-CONTROL.

▪ Если Вы выберете **Rough search**, а затем нажмете влево или вправо и будете удерживать **MULTI-CONTROL**, то будет выполняться поиск каждой 10-й дорожки на воспроизводимом в данный момент диске (папке). (См. в *Поиск каждой 10-й дорожки на текущем диске или в текущей папке* на стр. 23.)

6 Чтобы перейти вперед или назад к другой дорожке, нажмите вправо или влево MULTI-CONTROL.

Примечания

- Иногда происходит задержка между началом воспроизведения диска и появлением звука. При считывании данных с диска отображается надпись **Format read**.
- Если сообщение об ошибке, такое как **ERROR-11**, появляется на дисплее, смотрите в *Сообщения об ошибках* на стр. 68.
- При воспроизведении дисков формата CD-EXTRA или MIXED-MODE переключение между режимами сжатого аудиофайла и CD-DA осуществляется нажатием кнопки **BAND**.
- При переключении между режимами сжатого аудиофайла и CD-DA воспроизведение начинается с первой дорожки диска.
- При воспроизведении файлов VBR (переменная скорость передачи данных) время, прошедшее с начала воспроизведения, может отображаться неправильно.
- При включении ускоренной перемотки вперед или назад при воспроизведении сжатых аудиофайлов звук не воспроизводится.
- Воспроизведение выполняется по порядку номеров файлов. Не содержащие файлов папки пропускаются. (Если папка 01 (КОРНЕВАЯ) не содержит файлов, воспроизведение начнется с папки 02.)
- В зависимости от наборов символов на диске русский текст может отображаться с

искажениями. Информацию о допустимых наборах символов для русского текста смотрите в *Сжатые аудиофайлы* на стр. 70.

Прямой выбор дорожки

При использовании пульта дистанционного управления Вы можете напрямую выбрать дорожку путем ввода ее номера.

- Во время воспроизведения аудиофайлов можно выбрать дорожку в текущей папке.

1 Нажмите DIRECT.

Появится дисплей ввода номера дорожки.

2 Чтобы ввести номер необходимой дорожки, используйте кнопки с 0 по 9.

- Вы можете отменить введенный номер, нажав кнопку **CLEAR**.

3 Нажмите DIRECT.

Начнется воспроизведение дорожки, номер которой был введен.

- Если после перехода в режим ввода номера Вы не выполните никаких операций в течение примерно восьми секунд, режим будет автоматически отменен.

Знакомство с расширенными функциями

1 Нажмите MULTI-CONTROL, чтобы вывести на экран основное меню.

На дисплее появятся индикаторы **FUNCTION**, **AUDIO** и **ENTERTAINMENT**.

2 С помощью MULTI-CONTROL выберите FUNCTION.

Поворотом переключателя прокручиваются пункты меню, нажатием осуществляется выбор.

На дисплей выводится название функции.

3 Для выбора данной функции поверните **MULTI-CONTROL**.

Поворотом **MULTI-CONTROL** осуществляется выбор функций в следующей последовательности:

Play mode (повторное воспроизведение)—**Random mode** (воспроизведение в произвольной последовательности)—**Scan mode** (сканирующее воспроизведение)—**Pause** (пауза)—**Compression** (компрессия и BMX)—**Search mode** (способ поиска)—**TitleInput "A"** (ввод названия диска)

- Эту функцию также можно выбрать, нажав кнопку **FUNCTION** на пульте дистанционного управления.

- При воспроизведении диска формата CD-текст переключиться на дисплей ввода названия диска невозможно. Название диска уже записано на самом диске формата CD-текст.

- При воспроизведении сжатых аудиофайлов переключение дисплея в режим ввода названия диска невозможно.

- Чтобы вернуть дисплей в первоначальный режим, нажмите **BAND**.

- Если Вы не воспользуетесь данными функциями, за исключением функции **TitleInput "A"**, в течение 30 секунд, то дисплей автоматически вернется в исходный режим.

Выбор диапазона повторного воспроизведения

При повторном воспроизведении выполняется повтор дорожки/папки из выбранного диапазона повторного воспроизведения. Также диапазон повторного воспроизведения определяет область действия функций воспроизведения в произвольной последовательности и сканирующего воспроизведения.

1 С помощью **MULTI-CONTROL** выберите в меню функций **Play mode**.

2 Нажмите **MULTI-CONTROL**, чтобы выбрать диапазон повторного воспроизведения.

- **Disc repeat** – Повторное воспроизведение всех дорожек
- **Track repeat** – Повторное воспроизведение только текущей дорожки
- **Folder repeat** – Повторное воспроизведение текущей папки

- Если Вы выберете другую папку во время повторного воспроизведения, диапазон повторного воспроизведения сменится на повтор диска.

- В режиме воспроизведения компакт-диска выполнение операции поиска дорожки или ускоренной перемотки вперед/назад автоматически отменяет повторное воспроизведение.

- При воспроизведении сжатых аудиофайлов выполнение операции поиска дорожки или ускоренной перемотки вперед/назад во время **Track repeat** (повтор дорожки) автоматически меняет диапазон повторного воспроизведения на повторное воспроизведение папки.

- При выборе **Folder repeat** (повтор папки) воспроизведение вложенных папок этой папки невозможно.

Воспроизведение дорожек в произвольной последовательности

В режиме произвольного воспроизведения дорожки воспроизводятся в случайной последовательности в пределах выбранного диапазона повторного воспроизведения. См. *Выбор диапазона повторного воспроизведения* на стр. 22.

1 С помощью **MULTI-CONTROL** выберите в меню функций **Random mode**.

2 Нажмите **MULTI-CONTROL**, чтобы включить воспроизведение в произвольной последовательности.

Дорожки будут воспроизводиться в произвольной последовательности.

Управление данным устройством

- Нажмите **MULTI-CONTROL** еще раз, чтобы выключить функцию воспроизведения в произвольной последовательности.

Сканирование папок и дорожек

В режиме сканирования выполняется поиск композиции в пределах выбранного диапазона повторного воспроизведения. См. *Выбор диапазона повторного воспроизведения* на стр. 22.

1 С помощью MULTI-CONTROL выберите в меню функций Scan mode.

2 Нажмите MULTI-CONTROL, чтобы включить сканирующее воспроизведение.

Будут воспроизводиться первые 10 секунд каждой дорожки.

3 Нажмите MULTI-CONTROL для включения сканирующего воспроизведения, когда Вы найдете нужную дорожку.

- Если дисплей автоматически вернулся в режим воспроизведения, выберите **Scan mode** снова, нажимая **MULTI-CONTROL**.
- После завершения сканирования диска (папки) снова начнется обычное воспроизведение дорожек.

Приостановка воспроизведения диска

1 С помощью MULTI-CONTROL выберите в меню функций Pause.

2 Нажмите кнопку MULTI-CONTROL, чтобы включить паузу.

Воспроизведение текущей дорожки приостанавливается.

- Чтобы выключить паузу, нажмите **MULTI-CONTROL** еще раз.

Использование компрессии и BMX

Функции **COMP** (компрессия) и **BMX** позволяют регулировать качество воспроизведения звука этого устройства.

1 С помощью MULTI-CONTROL выберите в меню функций Compression.

2 Нажмите MULTI-CONTROL, чтобы выбрать предпочитаемый режим. COMP/BMX OFF—COMP 1—COMP 2—COMP/BMX OFF—BMX 1—BMX 2

Поиск каждой 10-й дорожки на текущем диске или в текущей папке

Можно выбрать один из следующих способов поиска: ускоренную перемотку вперед/назад и поиск каждой 10-й дорожки. Выбор **Rough search** позволяет осуществить поиск каждой 10-й дорожки.

1 С помощью MULTI-CONTROL выберите в меню функций Search mode.

2 Нажмите кнопку MULTI-CONTROL, чтобы выбрать функцию Rough search.

- **FF/REV** – Ускоренная перемотка вперед и назад
- **Rough search**– Поиск каждой 10-й дорожки
- Чтобы выбрать **FF/REV**, нажмите **MULTI-CONTROL** еще раз.

3 Для возврата к дисплею воспроизведения нажмите кнопку BAND.

4 Нажмите влево или вправо и удерживайте MULTI-CONTROL для поиска каждой 10-й дорожки на диске (в папке).

- Если остается менее 10 дорожек, то при нажатии и удержании **MULTI-CONTROL** вызывается соответственно первая или последняя.

Использование функций названия диска

Вы можете вводить названия компакт-дисков и просматривать их. При следующей установке компакт-диска с заданным Вами названием это название отобразится на дисплее.

Ввод названий дисков

Используйте функцию ввода названия диска для сохранения до 48 наименований компакт-дисков. Каждое название может содержать не более 10 символов.

- 1 **Включите воспроизведение компакт-диска, для которого Вы хотите ввести название.**
- 2 **С помощью MULTI-CONTROL выберите в меню функций TitleInput "A".**
- 3 **Нажмите DISPLAY для выбора нужного типа символов.**

Нажмите **DISPLAY** несколько раз для выбора следующих типов символов:
 Буквы (прописные буквы), цифры и символы—Буквы (строчные буквы)—Буквы европейских языков с диакритическими знаками (например, á, à, ä, ç)—Цифры и символы

- 4 **Нажмите MULTI-CONTROL вверх или вниз для выбора буквы алфавита.**

- 5 **Перемещение курсора на позицию предыдущего или последующего символа осуществляется нажатием MULTI-CONTROL влево или вправо соответственно.**

- 6 **Установите курсор в последнюю позицию, нажав MULTI-CONTROL вправо после ввода названия.**

При повторном нажатии **MULTI-CONTROL** вправо введённое название сохраняется в памяти.

- 7 **Для возврата к дисплею воспроизведения нажмите кнопку BAND.**

Примечания

- Названия остаются в памяти даже после того, как диск удалён из устройства, и вызываются из памяти после повторной установки данного диска.
- После записи в память данных для 48 дисков данные для следующего диска будут

замещать данные диска, запрограммированного первым.

- Если подключён проигрыватель-автомат компакт-дисков, Вы можете ввести до 100 названий дисков.
- Если подключен проигрыватель-автомат компакт-дисков, не поддерживающий функцию ввода названий дисков, Вы не сможете вводить названия дисков в это устройство.









Отображение текстовой информации диска

- **Нажмите DISPLAY для выбора текстовой информации.**











Для названия вставленного компакт-диска

Время воспроизведения—: название диска и время воспроизведения



Для дисков формата CD TEXT

Время воспроизведения—: имя артиста на диске и : название дорожки—: имя артиста на диске и : название диска—: название дорожки—: имя артиста на дорожке и : название дорожки—: название дорожки и время воспроизведения

Для дисков формата WMA/MP3/AAC

Время воспроизведения—: имя папки и : имя файла—: имя артиста и : название дорожки—: имя артиста и : название альбома—: название альбома и : название дорожки—: название дорожки и время воспроизведения — : комментарий и время воспроизведения

Для дисков формата WAV

Время воспроизведения—: имя папки и : имя файла

Примечания

- Вы можете прокручивать название влево, нажимая и удерживая кнопку **DISPLAY**.
- Аудио компакт-диски, содержащие определенную информацию, например, текст и/или численные данные, относятся к категории CD-TEXT.

Управление данным устройством

- Если специальная информация не была записана на диск, то заголовок или название диска не будут отображаться на дисплее.
- В зависимости от версии iTunes®, использованной для записи файлов MP3 на диск, комментарии могут отображаться неправильно.
- В зависимости от используемой для преобразования файлов в формат WMA версии Windows Media Player названия альбомов и другая текстовая информация может отображаться неправильно.
- Частота дискретизации, отображающаяся на дисплее, может быть округлена.
- Если при выполнении начальных настроек включить функцию постоянной прокрутки, то текстовая информация будет постоянно прокручиваться на дисплее. Смотрите в *Включение режима постоянной прокрутки* на стр. 39.

Выбор дорожек из списка названий дорожек

Список названий дорожек позволяет просмотреть имеющиеся названия дорожек на диске формата CD-текст и выбрать нужную дорожку для воспроизведения.

1 Нажмите LIST, чтобы перейти в режим списка названий дорожек.

2 С помощью MULTI-CONTROL выберите нужное название дорожки.

Для выбора другого названия дорожки поверните переключатель, для включения воспроизведения – нажмите.

- Вы также можете выбрать другое название дорожки, нажимая **MULTI-CONTROL** вверх или вниз.
- Если Вы не воспользуетесь функцией “List” в течение 30 секунд, дисплей автоматически вернется в исходный режим.

Выбор дорожек из списка имен файлов

Список имен файлов позволяет просматривать список имен файлов (или папок) и выбирать один для воспроизведения.

1 Нажмите LIST, чтобы перейти в режим списка имен файлов.

На дисплее появятся имена файлов и папок.

2 С помощью MULTI-CONTROL выберите нужное имя файла (или папки).

Для выбора другого имени файла или папки поверните переключатель, для воспроизведения – нажмите, для просмотра списка файлов (или папок) в выбранной папке – нажмите вправо.

- Вы также можете выбрать другое имя файла или папки, нажимая **MULTI-CONTROL** вверх или вниз.
- Для возврата к предыдущему списку (к папке на один уровень выше) нажмите **MULTI-CONTROL** влево.
- Если число папок/файлов более 100, то отображаются последние 2 цифры номера папки/файла.
- Число папок/файлов в текущей папке отображается в правой части дисплея.
- Если Вы не воспользуетесь функцией “List” в течение 30 секунд, дисплей автоматически вернется в исходный режим. 

Воспроизведение музыки на плеере iPod

Основные операции

Вы можете использовать данное устройство для управления iPod, подключенного с помощью кабеля (например, CD-I200), который продается отдельно.

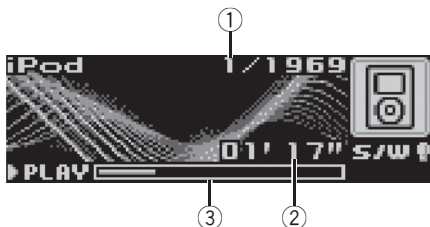

- ① Индикатор номера композиции
- ② Индикатор времени воспроизведения
- ③ Время звучания композиции (индикатор выполнения)

1 Подключите iPod к данному устройству.

Воспроизведение начнется автоматически. При подключении iPod к данному устройству на дисплее iPod отображается **PIONEER** (или ✓ (“галочка”)).

- Прежде чем подключить переходник dock connector данного устройства к iPod, отсоедините наушники iPod.
- Подсоединив iPod к данному устройству, нажмите **SOURCE** и выберите iPod.
- При отсоединении iPod данное устройство выключается.

2 Чтобы осуществить ускоренную перемотку вперед или назад, нажмите вправо или влево и удерживайте **MULTI-CONTROL**.

3 Чтобы перейти вперед или назад к другой композиции, нажмите **MULTI-CONTROL** вправо или влево.

Примечания

- Меры предосторожности при использовании iPod см. на стр. 71.
- Если сообщение об ошибке, такое как **ERROR-11**, появляется на дисплее, смотрите в *Сообщения об ошибках* на стр. 68.
- Чтобы устройство функционировало надлежащим образом, его dock connector необходимо подключить непосредственно к iPod.
- Когда ключ зажигания находится в положении АСС или ON, происходит зарядка аккумуляторной батареи iPod, если iPod подключен к данному устройству.
- Если iPod подключен к данному устройству, то включение или выключение iPod невозможно.
- Выключение подсоединенного к данному устройству iPod происходит примерно через две минуты после установки ключа зажигания в положение OFF.

Поиск композиции

Для простоты использования и облегчения поиска композиций использование этого устройства для управления плеером iPod максимально приближено к операциям управления на самом плеере iPod.

- При выборе списка воспроизведения это устройство сначала отображает список с названием плеера iPod. В этом списке воспроизводятся все композиции, записанные на iPod.
- Если текст на iPod содержит символы, не поддерживаемые этим устройством, такие символы не отображаются.

1 Для перехода к главному режиму поиска списка нажмите **LIST**.

2 С помощью **MULTI-CONTROL** выберите категорию.

Для изменения категории поверните переключатель, для выбора – нажмите.

Playlists (списки воспроизведения)—**Artists** (исполнители)—**Albums** (альбомы)—**Songs** (композиции)—**Genres** (жанры)

Управление данным устройством







Отобразится список из выбранной категории.

- Нажав и удерживая **MULTI-CONTROL**, можно включить воспроизведение в любом месте выбранной категории.
- Вы также можете выбрать другую категорию, нажимая **MULTI-CONTROL** вверх или вниз.
- Выбрать категорию можно также нажатием **MULTI-CONTROL** вправо.
- Чтобы вернуться к предыдущему списку, нажмите **MULTI-CONTROL** влево.
- Для перехода к главному меню поиска по списку нажмите влево и удерживайте **MULTI-CONTROL**.
- Если никаких действий со списком не будет выполнено в течение примерно 30 секунд, поиск по списку будет автоматически отменён.

3 Повторите шаг 2, чтобы найти композицию, которую Вы хотите прослушать.

Отображение текстовой информации iPod

● **Нажмите DISPLAY для выбора текстовой информации.**

Время воспроизведения—: имя артиста и : название композиции—: имя артиста и : название альбома—: название композиции и : название композиции и время воспроизведения

- Если текст на iPod содержит символы, не поддерживаемые этим устройством, такие символы не отображаются.

Примечания

- Вы можете прокручивать текстовую информацию влево, нажимая и удерживая кнопку **DISPLAY**.
- Если при выполнении начальных настроек включить функцию постоянной прокрутки, то текстовая информация будет постоянно прокручиваться на дисплее. Смотрите в

Включение режима постоянной прокрутки на стр. 39.

Знакомство с расширенными функциями

1 Нажмите MULTI-CONTROL, чтобы вывести на экран основное меню.

На дисплее появятся индикаторы **FUNCTION**, **AUDIO** и **ENTERTAINMENT**.

2 С помощью MULTI-CONTROL выберите FUNCTION.

Поворотом переключателя прокручиваются пункты меню, нажатием осуществляется выбор.

На дисплее выводится название функции.

3 Для выбора данной функции поверните MULTI-CONTROL.

Поворотом **MULTI-CONTROL** осуществляется выбор функций в следующей последовательности:

Play mode (повторное воспроизведение)—
Shuffle mode (перемешивание)—
Shuffle all (перемешать все)—**Pause** (пауза)

- Эту функцию также можно выбрать, нажав кнопку **FUNCTION** на пульте дистанционного управления.
- Чтобы вернуться к дисплею воспроизведения, нажмите **BAND**.
- Если Вы не воспользуетесь функцией “List” в течение 30 секунд, дисплей автоматически вернется в исходный режим.

Повторное воспроизведение

Для воспроизведения композиций на iPod существует два диапазона повторного воспроизведения: **Repeat One** (повтор одной композиции) и **Repeat All** (повтор всех композиций в списке).

- Если для функции **Play mode** выбран диапазон **Repeat One**, другие композиции выбрать нельзя.

- 1 С помощью MULTI-CONTROL выберите в меню функций Play mode.
- 2 Нажмите MULTI-CONTROL, чтобы выбрать диапазон повторного воспроизведения.
 - Repeat One – Повтор только текущей композиции
 - Repeat All – Повтор всех композиций в выбранном списке

Воспроизведение композиций в произвольной последовательности (перемешивание)

Для воспроизведения композиций на iPod существует два способа произвольного воспроизведения: **Shuffle Songs** (воспроизведение композиций в случайной последовательности) и **Shuffle Albums** (воспроизведение альбомов в случайной последовательности).

- 1 С помощью MULTI-CONTROL выберите в меню функций Shuffle mode.
- 2 Нажмите MULTI-CONTROL, чтобы выбрать предпочитаемый режим.
 - Shuffle Songs – Воспроизведение композиций из выбранного списка в случайной последовательности
 - Shuffle Albums – Случайный выбор альбома и воспроизведение всех композиций в нем по порядку
 - Shuffle OFF – Отмена режима воспроизведения в произвольной последовательности

Воспроизведение всех композиций в произвольной последовательности (перемешать все)

В данном режиме все композиции на iPod воспроизводятся в произвольной последовательности.

- Чтобы включить функцию “перемешать все” в режиме воспроизведения, нажмите и удерживайте MULTI-CONTROL.

На дисплее кратковременно отобразится **Shuffle All**, и iPod начнет воспроизводить все записанные на нем композиции в произвольном порядке.



Примечание

Включить функцию “перемешать все” можно также в меню, которое вызывается с помощью MULTI-CONTROL.

Пауза при прослушивании композиции

- 1 С помощью MULTI-CONTROL выберите в меню функций Pause.
- 2 Нажмите кнопку MULTI-CONTROL, чтобы включить паузу. Воспроизведение текущей композиции приостанавливается.
 - Чтобы выключить паузу, нажмите MULTI-CONTROL еще раз. ■

Управление данным устройством

Регулировки аудиопараметров

Знакомство с регулировками аудиопараметров

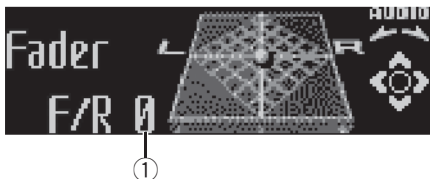

① Аудиодисплей

Показывает состояние регулировки аудиопараметров.

1 Нажмите MULTI-CONTROL, чтобы вывести на экран основное меню.

На дисплее появятся индикаторы **FUNCTION**, **AUDIO** и **ENTERTAINMENT**.

2 С помощью MULTI-CONTROL выберите AUDIO.

Поворотом переключателя прокручиваются пункты меню, нажатием осуществляется выбор.

На дисплей выводится название аудиофункции.

3 Для выбора данной аудиофункции поверните MULTI-CONTROL.

Поворотом **MULTI-CONTROL** осуществляется выбор аудиофункций в следующей последовательности:

Fader (регулировка баланса)—**Powerful** (настройка графического эквалайзера)—**50Hz** (настройка 7-полосного графического эквалайзера)—**LOUD** (тонкомпенсация)—**Sub W.1** (включение/выключение сабвуфера)—**Sub W.2** (настройка сабвуфера)—**Bass** (усилитель нижних звуковых частот)—**HPF** (фильтр верхних частот)—**SLA** (регулировка уровня входного сигнала)—**ASL** (автоматическое выравнивание уровня звука)

- Эту аудиофункцию также можно выбрать, нажав кнопку **AUDIO** на пульте дистанционного управления.
- Режим **Sub W.2** можно выбрать только в том случае, если в режиме **Sub W.1** включён выход канала сабвуфера.
- При выборе FM-тюнера в качестве источника сигнала функция **SLA** недоступна.
- Чтобы вернуться к отображению каждого источника сигнала, нажмите кнопку **BAND**.
- Если Вы не воспользуетесь данными функциями, за исключение функции **50Hz**, в течение 30 секунд, то дисплей автоматически переключится в первоначальный режим.

Использование регулировки баланса

Вы можете изменить настройку регулятора баланса/уровня сигнала таким образом, чтобы она обеспечивала идеальные условия прослушивания на всех занятых пассажирами сиденьях.

1 С помощью MULTI-CONTROL выберите Fader.

- Если настройка баланса была предварительно отрегулирована, отобразится надпись **Balance**.

2 Нажмите MULTI-CONTROL вверх или вниз, чтобы отрегулировать баланс передних и задних громкоговорителей. Каждое нажатие **MULTI-CONTROL** вверх или вниз смещает баланс передних и задних громкоговорителей вперед или назад. При смещении баланса передних и задних громкоговорителей от передних громкоговорителей к задним на дисплее отображаются надписи с **F 15** по **R 15**.

- Когда используются только два громкоговорителя, правильной настройкой является **F/R 0**.

▪ Если настройка выхода заднего канала находится в режиме **Rear SP:S/W**, Вы не можете регулировать баланс передних и задних громкоговорителей. Смотрите в *Установка параметров выхода заднего канала и усилителя сабвуфера* на стр. 37.

3 Нажмите MULTI-CONTROL влево или вправо, чтобы отрегулировать баланс левых и правых громкоговорителей. Каждое нажатие **MULTI-CONTROL** влево или вправо смещает баланс левых и правых громкоговорителей влево или вправо. При перемещении баланса левого и правого громкоговорителей слева направо отображаются надписи с **L 15** по **R 15**.

Использование эквалайзера

Эквалайзер позволяет Вам регулировать коррекцию звука, чтобы звучание соответствовало требуемым внутренним акустическим характеристикам автомобиля.

Вызов кривых эквалайзера из памяти

В памяти устройства хранится семь кривых эквалайзера, которые Вы можете легко вызвать в любое время. Вот перечень кривых эквалайзера:

Дисплей	Кривая эквалайзера
Powerful	Мощный
Natural	Естественный
Vocal	Вокальный
Custom 1	Особый 1
Custom 2	Особый 2
Flat	Ровный
Super Bass (S.Bass)	Супербас

• **Custom 1** и **Custom 2** – это регулируемые кривые эквалайзера, которые Вы создаете сами. Настройку можно выполнять с помощью 7-полосного графического эквалайзера.

• При выборе кривой **Flat** звук не подвергается никаким дополнительным преобразованиям или коррекции. Эта настройка полезна для проверки эффекта от применения кривых эквалайзера при помощи переключения кривой **Flat** и установленной кривой эквалайзера.

● **Нажмите кнопку EQ, чтобы выбрать эквалайзер.**

Нажмите кнопку **EQ** несколько раз для выбора следующих настроек эквалайзера: **Powerful—Natural—Vocal—Custom 1—Custom 2—Flat—Super Bass (S.Bass)**

Регулировка кривых эквалайзера

Заводские настройки кривых эквалайзера (кроме **Flat**) можно настраивать очень точно (управление оттенками звука).

1 Выберите настройку графического эквалайзера с помощью MULTI-CONTROL.

На дисплее появится надпись **Powerful**. Если кривая эквалайзера была выбрана предварительно, то вместо **Powerful** отобразится предварительно выбранная кривая.

2 Нажмите MULTI-CONTROL влево или вправо, чтобы выбрать кривую эквалайзера.

При каждом нажатии **MULTI-CONTROL** влево или вправо происходит выбор кривых эквалайзера в следующем порядке: **Powerful—Natural—Vocal—Custom 1—Custom 2—Flat—Super Bass (S.Bass)**

3 Нажмите MULTI-CONTROL вверх или вниз, чтобы настроить кривую эквалайзера.

При каждом нажатии **MULTI-CONTROL** вверх или вниз кривая эквалайзера увеличивается или уменьшается.

Управление данным устройством

При повышении или понижении кривой эквалайзера отображаются значения с **+6** по **-4** (или **-6**).

- Действительный диапазон настроек зависит от выбранной кривой эквалайзера.
- Если для всех частот выбрано значение **0**, настройка кривой эквалайзера становится недоступна.

Настройка 7-полосного графического эквалайзера

Для кривых эквалайзера **Custom 1** или **Custom 2** можно настраивать уровень каждой полосы частот.

- Для каждого источника сигнала может быть создана отдельная кривая **Custom 1**. (Для встроенного проигрывателя компакт-дисков и проигрывателя-автомата компакт-дисков автоматически задается одинаковая настройка эквалайзера.) Если Вы настраиваете кривую эквалайзера, отличную от **Custom 2**, ее параметры будут сохранены в памяти в **Custom 1**.
- Кривая **Custom 2** может быть общей для всех источников сигнала. Если Вы производите регулировку при выбранной кривой **Custom 2**, параметры кривой **Custom 2** будут обновлены.

1 Выберите кривую эквалайзера, которую нужно настроить.

См. раздел *Вызов кривых эквалайзера из памяти* на стр. 30.

2 Выберите настройку 7-полосного графического эквалайзера с помощью **MULTI-CONTROL**.

На дисплее отображается частота и уровень (например, **50Hz +4**).

3 Нажмите **MULTI-CONTROL** влево или вправо, чтобы выбрать кривую эквалайзера для настройки.

При каждом нажатии **MULTI-CONTROL** влево или вправо происходит выбор полос эквалайзера в следующем порядке:

50Hz—125Hz—315Hz—800Hz—2kHz—5kHz—12.5kHz

4 Нажмите **MULTI-CONTROL** вверх или вниз, чтобы отрегулировать уровень полосы эквалайзера.

При каждом нажатии **MULTI-CONTROL** вверх или вниз уровень полосы эквалайзера увеличивается или уменьшается.

При повышении или понижении уровня отображаются надписи с **+6** по **-6**.

- Затем Вы можете выбрать другую полосу и отрегулировать ее уровень.

5 Для отмены режима настройки 7-полосного графического эквалайзера нажмите **BAND**.

Регулировка тонкомпенсации

Тонкомпенсация компенсирует недостаточное звуковое давление в нижнем и верхнем диапазонах звуковых частот на низкой громкости.

1 С помощью **MULTI-CONTROL** выберите **LOUD**.

2 Нажмите **MULTI-CONTROL**, чтобы включить тонкомпенсацию.

На дисплее отображается уровень тонкомпенсации (например, **Mid**).

- Чтобы выключить тонкомпенсацию, нажмите **MULTI-CONTROL** еще раз.

3 Нажмите **MULTI-CONTROL** влево или вправо, чтобы выбрать нужный уровень.

При каждом нажатии **MULTI-CONTROL** влево или вправо происходит выбор уровня в следующем порядке:

Low (низкий)—**Mid** (средний)—**High** (высокий)

Использование выхода канала сабвуфера

Это устройство имеет выход канала сабвуфера, который можно включать и выключать.

1 С помощью MULTI-CONTROL выберите Sub W.1.

- Также можно открыть меню настройки сабвуфера, нажав кнопку **SW** на аппарате.

2 Нажмите MULTI-CONTROL, чтобы включить выход канала сабвуфера.

На дисплее появится надпись **Normal**. Теперь выход канала сабвуфера включен.

- Чтобы выключить выход канала сабвуфера, нажмите **MULTI-CONTROL** еще раз.

3 Нажмите MULTI-CONTROL влево или вправо для выбора фазы выхода канала сабвуфера.

Для выбора обратной фазы нажмите **MULTI-CONTROL** влево, при этом на дисплее появится надпись **Reverse**. Для выбора нормальной фазы нажмите **MULTI-CONTROL** вправо, при этом на дисплее появится надпись **Normal**.

Изменение настройки сабвуфера

Если выход канала сабвуфера включён, Вы можете изменять частоту среза и уровень громкости звучания сабвуфера.

1 С помощью MULTI-CONTROL выберите Sub W.2.

- Также можно открыть меню настройки сабвуфера, нажав кнопку **SW** на аппарате.
- Если выход канала сабвуфера включён, Вы можете выбрать функцию **Sub W.2**.

2 Нажмите MULTI-CONTROL влево или вправо, чтобы выбрать частоту среза.

При каждом нажатии **MULTI-CONTROL** влево или вправо происходит выбор частот среза в следующем порядке:

50Hz—63Hz—80Hz—100Hz—125Hz

На выходе сабвуфера будут воспроизводиться только те частоты, которые ниже указанных частот среза.

3 Нажмите MULTI-CONTROL вверх или вниз, чтобы отрегулировать уровень громкости сабвуфера.

При каждом нажатии **MULTI-CONTROL** вверх или вниз уровень громкости сабвуфера увеличивается или уменьшается. При повышении или понижении уровня отображаются надписи с **+6** по **-24**.

Усиление нижних звуковых частот

Функция усиления нижних звуковых частот усиливает уровень частот ниже 100 Гц. Чем выше уровень нижних звуковых частот, тем сильнее подчеркивается звук нижних звуковых частот, и тем мощнее становится общий звук. При использовании данной функции с сабвуфером усиливается звук ниже частоты среза.

1 С помощью MULTI-CONTROL выберите Bass.

- Вы также можете выбрать настройку усилителя нижних звуковых частот, нажав и удерживая кнопку **SW**.

2 Нажмите MULTI-CONTROL вверх или вниз, чтобы выбрать желаемый уровень.

При повышении или понижении уровня отображаются надписи с **0** по **+6**.

Управление данным устройством

Использование фильтра верхних частот

Если Вы не хотите, чтобы низкочастотные звуки из диапазона частот выхода канала сабвуфера воспроизводились из передних или задних громкоговорителей, включите HPF (фильтр верхних частот). В этом случае из передних или задних громкоговорителей будут воспроизводиться только звуки с частотой выше заданной.

1 С помощью MULTI-CONTROL выберите HPF.

2 Чтобы включить фильтр верхних частот, нажмите MULTI-CONTROL.

На дисплее появится надпись **80Hz**.

Теперь фильтр верхних частот включён.

- Если настройка фильтра верхних частот была предварительно произведена, то вместо **80Hz** отобразится предварительно выбранная граничная частота этого фильтра.
- Чтобы выключить фильтр верхних частот, нажмите **MULTI-CONTROL** еще раз.

3 Нажмите MULTI-CONTROL влево или вправо, чтобы выбрать частоту среза.

При каждом нажатии **MULTI-CONTROL** влево или вправо происходит выбор частот среза в следующем порядке:

50Hz—63Hz—80Hz—100Hz—125Hz

В этом случае из передних или задних громкоговорителей будут воспроизводиться только звуки с частотой выше заданной.

Регулировка уровней входных сигналов

Функция SLA (настройка уровня входного сигнала) позволяет Вам регулировать уровень громкости каждого источника сигнала, чтобы предотвратить резкие изменения громкости при переключении источников сигнала.

- Настройки основываются на уровне громкости FM-тюнера, который остается неизменным.

1 Сравните уровень громкости FM-тюнера с уровнем источника сигнала, который Вы хотите настроить.

2 С помощью MULTI-CONTROL выберите SLA.

3 Нажмите MULTI-CONTROL вверх или вниз, чтобы отрегулировать громкость источника сигнала.

При каждом нажатии **MULTI-CONTROL** вверх или вниз уровень громкости источника сигнала увеличивается или уменьшается.

При увеличении или уменьшении громкости источника сигнала отображаются надписи с **SLA +4** по **SLA -4**.



Примечания

- Также можно произвести регулировку уровня громкости MW/LW-тюнера при помощи регулировки уровня входного сигнала.
- Для встроенного проигрывателя компакт-дисков и проигрывателя-автомата компакт-дисков автоматически задается одинаковая громкость источника сигнала.
- Внешние устройства 1 и 2 настраиваются на тот же уровень входного сигнала автоматически.

Использование функции автоматического выравнивания уровня звука

Во время поездки уровень шума в автомобиле меняется в зависимости от скорости и состояния дороги. Функция автоматического выравнивания уровня звука (ASL) позволяет увеличивать громкость пропорционально увеличению уровня шума. Имеется пять уровней настройки чувствительности ASL (изменение уровня громкости пропорционально уровню шума).

1 С помощью MULTI-CONTROL выберите ASL.

2 Нажмите MULTI-CONTROL чтобы включить ASL.

На дисплее появится надпись **Mid**.

- Чтобы выключить ASL, нажмите **MULTI-CONTROL** еще раз.

3 Нажмите MULTI-CONTROL влево или вправо, чтобы выбрать нужный уровень ASL.

При каждом нажатии **MULTI-CONTROL** влево или вправо происходит выбор уровня ASL в следующем порядке:

Low (низкий)—**Mid-L** (средне-низкий)—**Mid** (средний)—**Mid-H** (средне-высокий)—**High** (высокий)

Начальные настройки

Изменение начальных настроек

С помощью начальных настроек можно настроить разнообразные параметры системы для максимально эффективной работы этого устройства.



① Дисплей функций

Показывает состояние функций.

1 Нажмите и удерживайте кнопку SOURCE, пока устройство не выключится.

2 Нажмите кнопку MULTI-CONTROL и удерживайте, пока на дисплее не появится надпись Language select.

- Эту операцию можно также выполнить, удерживая кнопку **FUNCTION** на пульте дистанционного управления.

3 Поверните MULTI-CONTROL, чтобы выбрать одну из начальных настроек. Поворотом **MULTI-CONTROL** осуществляется выбор функций в следующей последовательности:

Управление данным устройством

Language select (выбор языка)—**Clock** (часы)—**Off clock** (часы выкл)—**FM step** (шаг настройки в FM-диапазоне)—**Auto PI** (автоматический поиск PI (по идентификактору программы))—**Warning tone** (предупреждающий сигнал)—**AUX1** (вспомогательный вход 1)—**AUX2** (вспомогательный вход 2)—**Dimmer** (регулятор освещенности)—**Brightness** (яркость)—**S/W control** (выход заднего канала и усилитель сабвуфера)—**Mute** (приглушение звука/ослабление уровня сигнала)—**Demonstration** (демонстрация функциональных возможностей)—**Reverse mode** (режим реверса)—**Ever-scroll** (постоянная прокрутка)—**BT AUDIO** (Bluetooth-аудиоплеер)—**Pin code input** (ввод PIN-кода)

Следуйте нижеприведенным инструкциям для управления каждой настройкой в отдельности.

- Эту функцию также можно выбрать, нажав кнопку **FUNCTION** на пульте дистанционного управления.
- Функции **BT AUDIO** и **Pin code input** могут быть выбраны только если к данному устройству подключен адаптер Bluetooth (например, CD-BTB100).
- Чтобы отменить начальные настройки, нажмите кнопку **BAND**.

Выбор языка экранных сообщений

Для Вашего удобства это устройство поддерживает несколько языков экранных сообщений. Вы можете выбрать наиболее подходящий для Вас язык.

1 С помощью MULTI-CONTROL выберите Language select.

2 Нажмите MULTI-CONTROL, чтобы выбрать язык.

При каждом нажатии **MULTI-CONTROL** происходит выбор языка в следующем порядке:

English—Français—Italiano—Español—Deutsch—Nederlands—РУССКИЙ

Установка часов

Используйте эти указания для установки часов.

1 С помощью MULTI-CONTROL выберите Clock.

2 Нажимайте MULTI-CONTROL влево или вправо, чтобы выбрать сегмент дисплея часов, который Вы хотите установить.

При нажатии **MULTI-CONTROL** влево или вправо происходит выбор одного сегмента дисплея часов:

Часы—Минуты

При выборе сегментов дисплея часов выбранный сегмент будет мигать.

3 Нажмите MULTI-CONTROL вверх или вниз, чтобы установить показания часов.

Примечание

Вы можете настроить часы по сигналу точного времени, нажав **MULTI-CONTROL**.

- Если значение минут находится в пределах от **00** до **29**, минуты округляются в меньшую сторону. (Например, значение **10:18** станет **10:00**.)
- Если значение минут находится в пределах от **30** до **59**, минуты округляются в большую сторону. (Например, значение **10:36** станет **11:00**.)

Включение или выключение дежурного режима

Если включен дисплей дежурного режима, то при отключении всех источников входного сигнала и демонстрационного режима на дисплее будут показаны часы.

1 С помощью MULTI-CONTROL выберите Off clock.

2 Нажмите MULTI-CONTROL, чтобы включить или выключить дисплей дежурного режима.

- Нажмите **MULTI-CONTROL** еще раз, чтобы выключить дисплей дежурного режима.

Установка шага настройки в FM-диапазоне

Обычно шаг настройки в FM-диапазоне, используемый при настройке с поиском, составляет 50 кГц. При включении функции AF или TA шаг настройки автоматически меняется на 100 кГц. При включенной функции AF предпочтительно установить шаг настройки 50 кГц.

1 С помощью MULTI-CONTROL выберите FM step.

2 Нажмите MULTI-CONTROL, чтобы выбрать шаг настройки в FM-диапазоне. Если включена функция AF или TA, то при неоднократном нажатии **MULTI-CONTROL** происходит переключение шага настройки в FM-диапазоне между 50 кГц и 100 кГц. Выбранный шаг настройки в FM-диапазоне появляется на дисплее.



Примечание

Во время ручной настройки шаг настройки составляет 50 кГц.

Включение автоматического поиска PI

Устройство может автоматически искать другую станцию с такой же программой даже во время вызова предварительной настройки.

1 С помощью MULTI-CONTROL выберите Auto PI.

2 Нажмите MULTI-CONTROL, чтобы включить автоматический PI поиск (по идентификатору программы).

- Нажмите **MULTI-CONTROL** еще раз, чтобы выключить автоматический PI поиск (по идентификатору программы).

Включение предупреждающего сигнала

Если не отсоединить переднюю панель от основного устройства в течение четырех

секунд после выключения зажигания автомобиля, раздастся предупреждающий сигнал. Вы можете отключить предупреждающий сигнал.

1 С помощью MULTI-CONTROL выберите Warning tone.

2 Нажмите MULTI-CONTROL, чтобы включить предупреждающий сигнал.

- Чтобы выключить предупреждающий сигнал, нажмите **MULTI-CONTROL** еще раз.

Включение вспомогательной настройки

Вспомогательное оборудование, подключенное к данному устройству, можно включать по отдельности. При использовании входа AUX для каждого источника сигнала должно быть выбрано положение ON (ВКЛ). По вопросам подключения или использования вспомогательного оборудования см. *Использование вспомогательного источника (AUX)* на стр. 40.

1 Используйте MULTI-CONTROL, чтобы выбрать AUX1/AUX2.

2 Нажмите MULTI-CONTROL чтобы включить AUX1/AUX2.

- Чтобы выключить AUX, нажмите **MULTI-CONTROL** еще раз.

Включение настройки регулятора освещенности

Чтобы в ночное время дисплей не казался слишком ярким, его освещенность автоматически уменьшается при включении фар автомобиля. Вы можете включить или выключить регулятор освещенности.

1 С помощью MULTI-CONTROL выберите Dimmer.

2 Нажмите MULTI-CONTROL, чтобы включить регулятор освещенности.

- Чтобы выключить регулятор освещенности, нажмите **MULTI-CONTROL** еще раз.

Управление данным устройством

Регулировка яркости

Яркость дисплея можно регулировать. Уровень яркости по умолчанию - 12.

1 С помощью MULTI-CONTROL выберите Brightness.

2 Нажмите MULTI-CONTROL влево или вправо, чтобы настроить уровень яркости.

При увеличении или уменьшении громкости источника сигнала отображаются надписи с 0 по 15.

- Если регулятор освещенности включен, уровень яркости можно регулировать от 0 до 10.

Установка параметров выхода заднего канала и усилителя сабвуфера

Выход заднего канала этого устройства (выход на провода заднего громкоговорителя и выход заднего канала RCA) можно использовать для подключения широкополосного громкоговорителя (**Rear SP :F.Range**) или сабвуфера (**Rear SP :S/W**). При выборе для настройки выхода заднего канала значения **Rear SP :S/W** можно подключить провод заднего громкоговорителя непосредственно к сабвуферу без использования вспомогательного усилителя.

По умолчанию это устройство настроено на подключение заднего широкополосного громкоговорителя (**Rear SP :F.Range**).

1 С помощью MULTI-CONTROL выберите S/W control.

2 Нажмите MULTI-CONTROL, чтобы переключиться в режим настройки выхода заднего канала.

При нажатии **MULTI-CONTROL** будет выполняться переключение между **Rear SP :F.Range** (широкополосный громкоговоритель) и **Rear SP :S/W** (сабвуфер) с отображением соответствующего состояния на дисплее.

- Если сабвуфер не подключен к выходу заднего канала, выберите **Rear SP :F.Range**.
- Если сабвуфер подключен к выходу заднего канала, выберите для него **Rear SP :S/W**.



Примечания

- Даже при изменении настройки звук выводиться не будет, если Вы не включите выход канала сабвуфера (см. *Использование выхода канала сабвуфера* на стр. 32).
- При изменении данной настройки значение выхода канала сабвуфера в аудиоменю вернется к заводским установкам.

- В данной настройке параметры выхода каналов задних громкоговорителей и выхода RCA переключаются одновременно.

Включение функции приглушения звука/ослабления уровня сигнала

Звук/уровень звукового сигнала данной системы автоматически понижается при получении сигнала от оборудования с функцией приглушения звука.

- Звук системы приглушается, на дисплее отображается индикация **MUTE** или **ATT**, и регулировка звука становится невозможной.
- При отмене приглушения/понижения уровня звука происходит возврат к стандартному уровню звука.

1 С помощью MULTI-CONTROL выберите Mute.

2 Чтобы включить функцию приглушения звука при телефонном разговоре/ослабления уровня сигнала, нажмите MULTI-CONTROL.

При нажатии на **MULTI-CONTROL** будет выполняться переключение между функциями **TEL ATT** (ослабление уровня сигнала) и **TEL mute** (приглушение звука) с отображением соответствующего состояния на дисплее.

Включение режима демонстрации функциональных возможностей

Режим демонстрации функциональных возможностей включается автоматически при повороте ключа зажигания в положение ACC или ON при отключенном питании устройства.

1 С помощью MULTI-CONTROL выберите Demonstration.

2 Нажмите MULTI-CONTROL, чтобы включить режим демонстрации функциональных возможностей.

- Нажмите **MULTI-CONTROL** еще раз, чтобы выключить режим демонстрации функциональных возможностей.



Примечания

- Следует помнить, что работа режима демонстрации функциональных возможностей при выключенном двигателе может привести к излишнему расходу заряда аккумуляторной батареи.
- Режим демонстрации функциональных возможностей можно также включать и выключать нажатием кнопки **DISPLAY**, когда это устройство выключено. Чтобы получить дополнительную информацию, смотрите в *Режим демонстрации функциональных возможностей* на стр. 8.

Включение режима реверса

Если в течение 30 секунд не выполнить никаких действий, то экранные индикаторы начнут реверсировать и будут продолжать реверсировать каждые 10 секунд.

1 С помощью MULTI-CONTROL выберите Reverse mode.

2 Нажмите MULTI-CONTROL, чтобы включить режим реверса.

- Нажмите **MULTI-CONTROL** еще раз, чтобы выключить режим реверса.



Примечание

Режим реверса можно также включать и выключать нажатием кнопки **BAND**, когда это устройство выключено. Чтобы получить дополнительную информацию, смотрите в *Режим реверса* на стр. 8.

Управление данным устройством

Включение режима постоянной прокрутки

Если включить функцию постоянной прокрутки, то текстовая информация, записанная на компакт-диске или iPod, будет постоянно прокручиваться на дисплее. Отключите этот режим для одновременной прокрутки этой информации.

1 С помощью MULTI-CONTROL выберите Ever-scroll.

2 Нажмите MULTI-CONTROL, чтобы включить функцию постоянной прокрутки.

▪ Нажмите MULTI-CONTROL еще раз, чтобы выключить функцию постоянной прокрутки.

Активация источника сигнала BT Audio

Чтобы использовать Bluetooth-аудиоплеер, необходимо активировать источник сигнала **BT Audio**.

• Данная функция доступна только при подключенном адаптере Bluetooth (например, CD-BTB100).

1 С помощью MULTI-CONTROL выберите BT AUDIO.

2 Нажмите MULTI-CONTROL, чтобы включить источник сигнала BT Audio.

▪ Чтобы отключить источник сигнала **BT Audio**, нажмите MULTI-CONTROL еще раз.

Ввод PIN-кода для беспроводного соединения Bluetooth

Чтобы подключить сотовый телефон к этому устройству посредством беспроводной технологии Bluetooth, необходимо ввести PIN-код на телефоне для подтверждения соединения. По умолчанию установлен код **0000**, но Вы можете изменить его с помощью этой функции.

- Для некоторых Bluetooth-аудиоплееров необходимо заранее ввести PIN-код Bluetooth-аудиоплеера в это устройство, чтобы подготовить его для соединения с Bluetooth-аудиоплеером.
- Данная функция доступна только при подключенном адаптере Bluetooth (например, CD-BTB100).

1 С помощью MULTI-CONTROL выберите Pin code input.

2 Нажмите MULTI-CONTROL вверх или вниз, чтобы выбрать цифру.

3 Перемещение курсора на позицию предыдущего или последующего символа осуществляется нажатием MULTI-CONTROL влево или вправо соответственно.

4 После ввода PIN-кода (до 16 цифр) нажмите MULTI-CONTROL.

Введенный PIN-код теперь может быть сохранен в памяти.

При повторном нажатии **MULTI-CONTROL** на том же дисплее введенный PIN-код сохраняется в памяти устройства.

▪ Нажатие **MULTI-CONTROL** вправо на дисплее подтверждения возвращает к экрану ввода PIN-кода, и Вы можете изменить PIN-код. 

Другие функции

Использование вспомогательного источника (AUX)

Это устройство может управлять двумя вспомогательными устройствами, такими как видеомэгафон или портативные устройства (продаются отдельно). При подключении вспомогательных устройств информация о них как о вспомогательных источниках автоматически считывается, и им присваиваются категории **AUX1** или **AUX2**. Отношения между источниками сигнала **AUX1** и **AUX2** объясняются ниже.

О AUX1 и AUX2

Вы можете подключить вспомогательные устройства к этому устройству двумя способами.

Источник сигнала AUX1:

При подключении вспомогательного оборудования с использованием стереокабеля с мини-штекером

- Вставьте мини-штекер стереокабеля в гнездо входа этого устройства.

За дополнительной информацией обращайтесь к руководству по установке. Этому вспомогательному оборудованию автоматически назначается категория **AUX1**.

Источник сигнала AUX2:

При подключении вспомогательного оборудования с использованием межсоединителя IP-BUS-RCA (продается отдельно)

- Используйте межсоединитель IP-BUS-RCA, например, CD-RB20/CD-RB10 (продается отдельно), для подключения к этому устройству вспомогательного оборудования с RCA-выходом.

Дополнительную информацию смотрите в руководстве пользователя межсоединителя IP-BUS-RCA.

Этому вспомогательному оборудованию автоматически назначается категория **AUX2**.

- Если вспомогательное оборудование имеет RCA-выходы, Вы можете использовать только такой вид соединения.

Выбор AUX в качестве источника сигнала

- Нажмите кнопку **SOURCE**, чтобы выбрать **AUX** в качестве источника сигнала.

- Если вспомогательная настройка не включена, выбрать **AUX** невозможно. Чтобы получить дополнительную информацию, смотрите в *Включение вспомогательной настройки* на стр. 36.

Ввод названия вспомогательного источника (AUX)

Название, отображаемое для каждого **AUX1** или **AUX2**, можно изменять.

1 Выбрав **AUX** в качестве источника сигнала, выберите **FUNCTION** с помощью **MULTI-CONTROL**, чтобы на дисплее появилась надпись **TitleInput "A"**.

2 Введите название диска таким же образом, как вводится название на встроенном проигрывателе компакт-дисков.

Чтобы получить дополнительную информацию об этой процедуре, смотрите в *Ввод названий дисков* на стр. 24.

Управление данным устройством

Выбор заставок дисплея

Для каждого источника сигнала можно выбрать собственную заставку.

1 Нажмите MULTI-CONTROL, чтобы вывести на экран основное меню.

На дисплее появятся индикаторы **FUNCTION**, **AUDIO** и **ENTERTAINMENT**.

2 С помощью MULTI-CONTROL выберите ENTERTAINMENT.

Поворотом переключателя прокручиваются пункты меню, нажатием осуществляется выбор.

3 Для смены дисплея используйте переключатель MULTI-CONTROL.

Поворотом переключателя прокручиваются пункты меню, нажатием осуществляется выбор.

BGV-1 (фоновые визуальные эффекты 1)—**BGV-2** (фоновые визуальные эффекты 2)—**BGP-1** (фоновая картинка 1)—**BGP-2** (фоновая картинка 2)—**BGP-3** (фоновая картинка 3)—**BGP-4** (фоновая картинка 4)—**SIMPLE-1** (простой дисплей 1)—**SIMPLE-2** (простой дисплей 2)—**LEVEL METER** (измеритель уровня)—**VISUALIZER1** (визуализатор 1)—**VISUALIZER2** (визуализатор 2)—**VISUALIZER3** (визуализатор 3)—**SPECTRUM ANALYZER 1** (анализатор спектра 1)—**SPECTRUM ANALYZER 2** (анализатор спектра 2)—**MOVIE** (видео)—**ENT CLOCK** (фоновая заставка “часы”)

- Вы также можете выбрать дисплей нажатием кнопки **ENTERTAINMENT** на пульте дистанционного управления.
- Чтобы вернуться к дисплею воспроизведения, нажмите **BAND**.

Функции кнопки PGM

Вы можете управлять запрограммированными функциями каждого источника сигнала с помощью **PGM** на пульте дистанционного управления.

● Нажмите PGM, чтобы включить паузу и выбрать один из следующих источников сигнала:

- **CD** – Встроенный проигрыватель компакт-дисков
 - **iPod** – iPod
 - **Multi CD** – Проигрыватель-автомат компакт-дисков
 - **USB** – Портативный USB аудиоплеер/запоминающее устройство USB
 - **BT Audio** – Bluetooth-аудиоплеер
 - **DVD** – Проигрыватель DVD/Проигрыватель-автомат дисков DVD
- Чтобы выключить паузу, нажмите **PGM** еще раз.

● Нажмите и удерживайте кнопку PGM, чтобы включить функцию BSM при выборе тюнера в качестве источника сигнала.

Нажмите и удерживайте кнопку **PGM**, пока не включится функция BSM.

- Чтобы отменить процесс сохранения настроек, нажмите кнопку **PGM** еще раз.

● Нажмите и удерживайте кнопку PGM, чтобы включить функцию BSSM при выборе ТВ в качестве источника сигнала.

Нажмите и удерживайте кнопку **PGM**, пока не включится функция BSSM.

- Чтобы отменить процесс сохранения настроек, нажмите кнопку **PGM** еще раз.

Воспроизведение композиций на портативном USB аудиоплеере/запоминающем устройстве USB

Основные операции

Вы можете использовать данное устройство для управления USB адаптером, который продается отдельно.

Подробнее о работе USB адаптера см. в инструкции по эксплуатации адаптера. В данном разделе приведена информация о работе портативного USB аудиоплеера/запоминающего устройства USB с данным устройством, которая отличается от информации, приведенной в инструкции по эксплуатации USB адаптера.

- Оптимальная работа данного устройства зависит от подключенного USB аудиоплеера/запоминающего устройства USB.



- 1 Индикатор WMA/MP3/AAC
Показывает тип текущего файла.
- 2 Индикатор номера папки
- 3 Индикатор номера дорожки
- 4 Индикатор времени воспроизведения
- 5 Индикатор скорости передачи данных

1 Нажмите кнопку SOURCE, чтобы выбрать функцию USB.

2 Нажмите MULTI-CONTROL вверх или вниз, чтобы выбрать папку.

- Вы не можете выбрать папку, не содержащую сжатых аудиофайлов.

- Для перехода в папку 01 (КОРНЕВУЮ) нажмите и удерживайте кнопку BAND. Тем не менее, если папка 01 (КОРНЕВАЯ) не содержит файлов, воспроизведение начнется с папки 02.

3 Чтобы осуществить ускоренную перемотку вперед или назад, нажмите вправо или влево и удерживайте MULTI-CONTROL.

4 Чтобы перейти вперед или назад к другому сжатому аудиофайлу, нажмите MULTI-CONTROL вправо или влево.

Прямой выбор аудиофайла в текущей папке

Данная операция практически идентична той, что используется для встроенного проигрывателя компакт-дисков.

Чтобы получить дополнительную информацию об этой процедуре, смотрите в *Прямой выбор дорожки* на стр. 21.

Знакомство с расширенными функциями

1 Нажмите MULTI-CONTROL, чтобы вывести на экран основное меню. На дисплее появятся индикаторы FUNCTION, AUDIO и ENTERTAINMENT.

2 С помощью MULTI-CONTROL выберите FUNCTION.

Поворотом переключателя прокручиваются пункты меню, нажатием осуществляется выбор.

На дисплее выводится название функции.

3 Для выбора данной функции поверните MULTI-CONTROL.

Поворотом MULTI-CONTROL осуществляется выбор функций в следующей последовательности:

Дополнительное оборудование

Play mode (повторное воспроизведение)—**Random mode** (воспроизведение в произвольной последовательности)—**Scan mode** (сканирующее воспроизведение)—**Pause** (пауза)

- Эту функцию также можно выбрать, нажав кнопку **FUNCTION** на пульте дистанционного управления.
- Чтобы вернуться к дисплею воспроизведения, нажмите **BAND**.
- Если Вы не воспользуетесь функцией “List” в течение 30 секунд, дисплей автоматически вернется в исходный режим.

Функции и их назначение

Функции **Play mode**, **Random mode**, **Scan mode** и **Pause** практически идентичны аналогичным функциям встроенного проигрывателя компакт-дисков.

Название функции	Назначение
Play mode	<p>См. <i>Выбор диапазона повторного воспроизведения</i> на стр. 22.</p> <p>Однако доступные для выбора диапазоны повторного воспроизведения отличаются от диапазонов встроенного проигрывателя компакт-дисков. Ниже перечислены диапазоны повторного воспроизведения портативного USB аудиоплеера/запоминающего устройства USB:</p> <ul style="list-style-type: none"> • Track repeat – Повтор только текущего файла • Folder repeat – Повторное воспроизведение текущей папки • All repeat – Повтор всех файлов
Random mode	<p>См. <i>Воспроизведение дорожек в произвольной последовательности</i> на стр. 22.</p>

Scan mode	См. <i>Сканирование папок и дорожек</i> на стр. 23.
Pause	См. <i>Приостановка воспроизведения диска</i> на стр. 23.

Примечания

- Если Вы выберете другую папку во время повторного воспроизведения, диапазон повторного воспроизведения сменится на **All repeat**.
- Если Вы выполните поиск дорожки или ускоренную перемотку вперед/назад в режиме **Track repeat**, диапазон повторного воспроизведения сменится на **Folder repeat**.
- Когда выбран диапазон **Folder repeat**, воспроизвести подпапку текущей папки невозможно.
- После завершения сканирования файла или папки снова начнется обычное воспроизведение файлов.

Отображение текстовой информации аудиофайла

Данная операция идентична той, что используется для встроенного проигрывателя компакт-дисков.

См. *Отображение текстовой информации диска* на стр. 24.

- Если текст, записанный в аудиофайле, содержит символы, не поддерживаемые этим устройством, то такие символы не отображаются на дисплее.

Выбор файлов из списка имен файлов

Данная операция идентична той, что используется для встроенного проигрывателя компакт-дисков.

Смотрите в *Выбор дорожек из списка имен файлов* на стр. 25. 

Bluetooth-аудио

Основные операции

Подключив адаптер Bluetooth (например, CD-BTB100) к данному устройству, Вы сможете управлять Bluetooth-аудиоплеером посредством беспроводной технологии Bluetooth.

Важно

- В зависимости от модели Bluetooth-аудиоплеера, подключенного к Вашему устройству, Вам доступны различные операции, которые подразделяются на два уровня:
 - Низкий уровень: На вашем аудиоплеере возможно только воспроизведение композиций.
 - Высокий уровень: Воспроизведение, пауза, выбор композиций и т. д. (все операции, описанные в данном руководстве).
- Поскольку на рынке представлено большое количество разнообразных Bluetooth-аудиоплееров, управление ими с помощью этого устройства может в значительной степени отличаться. Пожалуйста, обратитесь к руководству по эксплуатации, прилагаемому к вашему Bluetooth-аудиоплееру, а также к данному руководству при управлении плеером с этого устройства.
- Данные о композициях (например, истекшее время воспроизведения, название композиции, номер композиции и т. д.) на этом устройстве просмотреть невозможно.
- Во время прослушивания композиций на вашем Bluetooth-аудиоплеере по возможности воздерживайтесь от использования сотового телефона. При использовании сотового телефона поступающий с него сигнал может создать помехи для воспроизводимой композиции.
- Во время разговора по сотовому телефону, подключенному к данному устройству

посредством беспроводной технологии Bluetooth, звук композиции, воспроизводимой с помощью Bluetooth-аудиоплеера, приглушается.

- Если при прослушивании композиции через Bluetooth-аудиоплеер вы переключаетесь на другой источник сигнала, воспроизведение композиции не прекращается.

Подробнее о работе адаптера Bluetooth см. в инструкции по эксплуатации адаптера. В данном разделе приводится краткое описание использования Bluetooth-аудиоплеера с данным устройством, которое мало отличается от информации, изложенной в инструкции по эксплуатации адаптера Bluetooth, или представляет собой ее сокращенный вариант.

- Даже если в Вашем аудиоплеере отсутствует модуль Bluetooth, Вы можете управлять им с помощью этого устройства посредством беспроводной технологии Bluetooth. Для управления аудиоплеером с помощью данного устройства подключите оборудование с функцией беспроводной связи Bluetooth (приобретается отдельно) к аудиоплееру, а затем подключите к данному устройству адаптер Bluetooth (например, CD-BTB100).

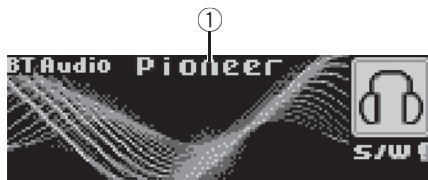

- ① Название устройства
Показывает имя подключенного Bluetooth-аудиоплеера (или адаптера Bluetooth).

Дополнительное оборудование

1 Нажмите SOURCE, чтобы выбрать Bluetooth-аудиоплеер.

- Если Вы не можете вывести на экран **BT Audio**, сначала активируйте BT-источник аудиосигнала в начальных настройках. Чтобы получить дополнительную информацию, смотрите в *Активация источника сигнала BT Audio* на стр. 39.
- Чтобы управлять Bluetooth-аудиоплеером с помощью данного устройства, необходимо установить беспроводное соединение Bluetooth. (См. в *Подключение Bluetooth-аудиоплеера* на стр. 45.)

2 Чтобы осуществить ускоренную перемотку вперед или назад, нажмите вправо или влево и удерживайте MULTI-CONTROL.

3 Чтобы перейти вперед или назад к другой дорожке, нажмите вправо или влево MULTI-CONTROL.

Знакомство с расширенными функциями

1 Нажмите MULTI-CONTROL, чтобы вывести на экран основное меню.

На дисплее появятся индикаторы **FUNCTION**, **AUDIO** и **ENTERTAINMENT**.

2 С помощью MULTI-CONTROL выберите FUNCTION.

Поворотом переключателя прокручиваются пункты меню, нажатием осуществляется выбор.

На дисплей выводится название функции.

3 Для выбора данной функции поверните MULTI-CONTROL.

Поворотом **MULTI-CONTROL** осуществляется выбор функций в следующей последовательности:

Connection open (соединение открыто)—**Disconnect audio** (отключить аудио)—**Play** (Воспроизведение)—**Stop** (Стоп)—**Pause**

(пауза)—**Device info.** (сведения об устройстве)

- Если Bluetooth-аудиоплеер подключен через низкий уровень, то в меню функций будут отображаться только **Disconnect audio** и **Device info.**

- Если Bluetooth-аудиоплеер еще не был подключен к этому устройству, в меню функций появятся опции **Connection open** и **Device info.**, а остальные функции будут недоступны.

- Эту функцию также можно выбрать, нажав кнопку **FUNCTION** на пульте дистанционного управления.

- Чтобы вернуться к дисплею воспроизведения, нажмите **BAND**.

- Если Вы не воспользуетесь данными функциями, за исключение функций **Connection open** и **Disconnect audio**, в течение 30 секунд, то дисплей автоматически вернется в исходный режим.

Подключение Bluetooth-аудиоплеера

1 С помощью MULTI-CONTROL выберите в меню функций Connection open.

2 Нажмите MULTI-CONTROL, чтобы активировать соединение.

На дисплее отображается **Always Waiting**. Это устройство находится в режиме готовности к установлению соединения с Bluetooth-аудиоплеером.

Если Bluetooth-аудиоплеер находится в режиме готовности к установлению беспроводного соединения Bluetooth, соединение с данным устройством будет установлено автоматически.

**Примечание**

Перед использованием аудиоплеера может потребоваться ввести PIN-код на этом устройстве. Если для установки соединения вашему плееру требуется PIN-код, поищите код на самом плеере или в его сопроводительной документации. Ввод PIN-кода описан в разделе *Ввод PIN-кода для беспроводного соединения Bluetooth* на стр. 39.

Воспроизведение композиций на Bluetooth-аудиоплеере

- 1 С помощью MULTI-CONTROL выберите в меню функций **Play**.
- 2 Нажмите MULTI-CONTROL, чтобы начать воспроизведение.

Пауза при прослушивании композиции

- 1 С помощью MULTI-CONTROL выберите в меню функций **Pause**.
- 2 Нажмите кнопку MULTI-CONTROL, чтобы включить паузу. Воспроизведение текущей композиции приостанавливается.
 - Чтобы выключить паузу, нажмите MULTI-CONTROL еще раз.

Остановка воспроизведения

- 1 С помощью MULTI-CONTROL выберите в меню функций **Stop**.
- 2 Нажмите MULTI-CONTROL, чтобы остановить воспроизведение. Воспроизведение текущей композиции прекращается.

Отключение Bluetooth-аудиоплеера

- 1 С помощью MULTI-CONTROL выберите в меню функций **Disconnect audio**.
- 2 Нажмите MULTI-CONTROL, чтобы отключить Bluetooth-аудиоплеер. На дисплее отображается **Disconnected**. Bluetooth-аудиоплеер отключен от этого устройства.

Отображение адреса Bluetooth-устройства (BD)

- 1 С помощью MULTI-CONTROL выберите в меню функций **Device info**. На дисплее отобразится название этого устройства (**Pioneer BT Unit**).
- 2 Нажмите MULTI-CONTROL влево, чтобы перейти к BD-адресу. На дисплее отобразится 12-разрядное шестнадцатеричное число.
 - При нажатии MULTI-CONTROL вправо снова отображается название устройства.

Отображение номера системной версии для целей ремонта

- 1 С помощью MULTI-CONTROL выберите в меню функций **Device info**. На дисплее отобразится название этого устройства (**Pioneer BT Unit**).
- 2 Нажмите MULTI-CONTROL вниз, чтобы отобразить номер системной версии этого устройства. На дисплее отобразится номер системной версии (микропроцессора) этого устройства.
 - При нажатии MULTI-CONTROL влево отображается номер версии модуля Bluetooth этого устройства. Нажмите MULTI-CONTROL вправо, чтобы вернуться к номеру системной версии этого устройства.

Дополнительное оборудование

Телефон с функцией Bluetooth

Основные операции

При использовании адаптера Bluetooth (например, CD-BTB100) можно подключить к данному устройству сотовый телефон, имеющий функцию беспроводной связи Bluetooth, которая позволяет пользоваться громкой связью даже во время движения автомобиля.



Важно

- Поскольку это устройство находится в режиме готовности к подключению сотового телефона посредством беспроводной технологии Bluetooth, пользование этим устройством при заглушенном двигателе может привести к разряду аккумулятора.
- Во время вождения запрещено использование расширенных функций, требующих вашего внимания, таких, как набор номеров с экрана, использование телефонного справочника и т.д. Если вам необходимо воспользоваться этими расширенными функциями, остановите автомобиль в безопасном месте и только после этого пользуйтесь ими.

Подробнее о работе адаптера Bluetooth см. в инструкции по эксплуатации адаптера. В данном разделе приводится краткое описание функций использования с данным устройством телефона без помощи рук, которое мало отличается от информации, изложенной в инструкции по эксплуатации адаптера Bluetooth, или представляет собой ее сокращенный вариант.

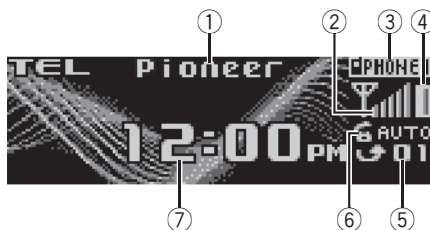

- ① Название устройства
Показывает название сотового телефона.
- ② Индикатор уровня сигнала
Показывает уровень мощности сигнала сотового телефона.
 - Индикатор уровня сигнала может неверно отражать реальный уровень сигнала.
- ③ Индикатор номера пользователя
Показывает регистрационный номер сотового телефона.
- ④ Индикатор заряда батареи
Показывает уровень заряда батареи сотового телефона.
 - Индикатор заряда батареи может неверно отражать реальный заряд батареи.
 - Если информации о заряде батареи нет, то в области индикатора заряда батареи ничего не отображается.
- ⑤ Индикатор входящего вызова
Показывает, что входящий вызов был принят в ваше отсутствие и еще не проверен.

- Уведомления о входящих вызовах, поступивших в период, когда Ваш сотовый телефон был отключен от данного устройства, не отображаются на дисплее.
- ⑥ Индикатор автоответчика/автоматического отклонения вызовов
При включение функции автоответчика отображается индикация **AUTO** (чтобы получить дополнительную информацию, смотрите в *Настройка автоответчика* на стр. 57).
При включение функции автоматического отклонения вызовов отображается индикация **REFUSE** (чтобы получить дополнительную информацию, смотрите в *Настройка автоматического отклонения вызовов* на стр. 57).
- ⑦ Дисплей часов
Показывает время (если подключен телефон).

● **Нажмите кнопку SOURCE, чтобы выбрать телефон.**

Примечание

Кривая эквалайзера для телефона в качестве источника сигнала является постоянной. При выборе телефона в качестве источника сигнала Вы не сможете использовать функцию эквалайзера. Смотрите в *Вызов кривых эквалайзера из памяти* на стр. 30.

Настройки для громкой связи

Прежде чем воспользоваться функцией громкой связи, необходимо настроить устройство для работы с сотовым телефоном. Сюда входит установление беспроводного соединения Bluetooth между этим устройством и телефоном, регистрация телефона на этом устройстве и настройка уровня громкости.

1 Подключение

Подробно о подключении сотового телефона к этому устройству посредством беспроводной технологии Bluetooth смотрите в *Подключение сотового телефона* на стр. 50.

Ваш телефон теперь временно подключен, однако для максимально эффективной работы рекомендуется зарегистрировать телефон на этом устройстве.

- Ваш телефон теперь временно подключен, однако для максимально эффективной работы рекомендуется зарегистрировать телефон на этом устройстве.

2 Регистрация

Инструкции по регистрации временно подключенного телефона смотрите в *Регистрация подключенного сотового телефона* на стр. 51.

3 Регулировка громкости

Настройте требуемую громкость звука на сотовом телефоне. После настройки уровень громкости вводится в память этого устройства в качестве настройки по умолчанию.

- Громкость речи и громкость звонка могут отличаться в зависимости от модели сотового телефона.
- Если разница между ними большая, общий уровень громкости может быть нестабильным.
- Прежде чем прервать соединение между сотовым телефоном и этим устройством, установите соответствующий уровень громкости. Если звук на сотовом телефоне был отключен (нулевой уровень громкости), то данная настройка на сотовом телефоне сохранится даже после отключения телефона от этого устройства.

Дополнительное оборудование

Выполнение вызовов

Голосовой набор

1 Нажмите кнопку **BAND** и удерживайте, пока на дисплее не появится надпись **Voice dial**.

На дисплее появится надпись **Voice dial**. При отображении на дисплее **Voice dial ON** вы можете воспользоваться функцией голосового набора.

- Если Ваш сотовый телефон не поддерживает голосовой набор, на дисплее появится надпись **No voice dial**, и операция станет недоступной.

2 Произнесите имя вызываемого абонента.

Прием вызовов

Ответ на входящий вызов

1 При поступлении вызова нажмите **MULTI-CONTROL** вверх.

- Если на сотовом телефоне установлен режим закрытой связи, функция громкой связи может оказаться недоступной.

2 Для завершения вызова нажмите **MULTI-CONTROL** вниз.

Продолжительность вызова отобразится на дисплее (это показание может значительно отличаться от реальной продолжительности вызова).

Отклонение входящего вызова

- При поступлении вызова нажмите **MULTI-CONTROL** вниз.

Вызов отклонен.

Ответ на ожидающий вызов

1 Чтобы ответить на вызов, находящийся в режиме ожидания, нажмите **MULTI-CONTROL** вверх.

- Переключение между абонентами, находящимися в режиме ожидания, производится нажатием **MULTI-CONTROL** вверх.

2 Нажмите **MULTI-CONTROL** вниз, чтобы завершить все вызовы.

Нажатие **MULTI-CONTROL** вниз завершает все вызовы, в том числе вызов, находящийся в режиме ожидания.

- Абонент, с которым вы разговаривали, переведен в режим ожидания. Для завершения вызова вы и ваш собеседник должны положить трубку.

- Если несколько абонентов находятся на линии в режиме ожидания, то переключение между ними осуществляется нажатием **MULTI-CONTROL** вверх.

Отклонение ожидающего вызова

- Нажмите **MULTI-CONTROL** вниз, чтобы отклонить вызов, находящийся в режиме ожидания.

Знакомство с расширенными функциями

1 Нажмите **MULTI-CONTROL**, чтобы вывести на экран основное меню.

На дисплее появляются индикаторы **FUNCTION**, **AUDIO** и **ENTERTAINMENT**.

2 С помощью **MULTI-CONTROL** выберите **FUNCTION**.

Поворотом переключателя прокручиваются пункты меню, нажатием осуществляется выбор.

На дисплее появляются названия функций громкой связи.

3 Поверните **MULTI-CONTROL**, чтобы изменить функции.

Переключение между функциями осуществляется поворотом регулятора **MULTI-CONTROL**.

Названия функций, отображающиеся на дисплее, зависят от соединения сотового телефона и состояния регистрации.

Если телефон еще не подключен

Search&Connect (поиск и соединение)—
Connection open (соединение открыто)—
Connect phone (установить соединение с телефоном)—**Delete phone** (удалить телефон)—**PH.B.Transfer** (перенос телефонного справочника)—**Refuse calls** (настройка автоматического отклонения вызовов)—**Auto answer** (настройка автоответчика)—**Ring tone** (выбор сигнала вызова)—**Auto connect** (настройка автоматического соединения)—
Echo cancel (подавление эха)—**Device info.** (сведения об устройстве)

Если соединение установлено, но телефон еще не зарегистрирован

Disconnect phone (прервать соединение с телефоном)—**Set phone** (регистрация телефона)—**Delete phone** (удалить телефон)—**PH.B.Transfer** (перенос телефонного справочника)—**Number dial** (вызов путем ввода номера)—**Refuse calls** (настройка автоматического отклонения входящих вызовов)—**Auto answer** (настройка автоответчика)—**Ring tone** (выбор сигнала вызова)—**Auto connect** (настройка автоматического соединения)—
Echo cancel (подавление эха)—**Device info.** (сведения об устройстве)

Если телефон уже подключен и зарегистрирован

Disconnect phone (прервать соединение с телефоном)—**Delete phone** (удалить телефон)—**PH.B.Transfer** (перенос телефонного справочника)—
PH.B.Name view (отображение имен в телефонном справочнике)—**Clear memory** (очистка памяти)—**Number dial** (вызов путем ввода номера)—**Refuse calls** (на-

стройка автоматического отклонения входящих вызовов)—**Auto answer** (настройка автоответчика)—**Ring tone** (выбор сигнала входящего вызова)—**Auto connect** (настройка автоматического соединения)—
Echo cancel (подавление эха)—**Device info.** (сведения об устройстве)

- Эту функцию также можно выбрать, нажав кнопку **FUNCTION** на пульте дистанционного управления.

- Функцию **PH.B.Name view** (отображение имен в телефонном справочнике) для сотового телефона, зарегистрированного в качестве гостевого телефона, выбрать невозможно.

- Если к этому устройству посредством беспроводной технологии Bluetooth подключается сотовый телефон с профилем HSP (Head Set Profile), функции **PH.B.Name view**, **Clear memory**, **Number dial** и **Refuse calls** выбрать нельзя.

- Чтобы вернуться к дисплею воспроизведения, нажмите **BAND**.

- Если Вы не воспользуетесь данными функциями, за исключением функций **Search&Connect**, **Connection open**, **Connect phone**, **PH.B.Transfer**, **Disconnect phone**, **Number dial** и **Clear memory**, в течение 30 секунд, то дисплей автоматически вернется в исходный режим.

Подключение сотового телефона

Поиск доступных сотовых телефонов

1 С помощью **MULTI-CONTROL** выберите в меню функций **Search&Connect**.

2 Нажмите **MULTI-CONTROL**, чтобы найти доступные сотовые телефоны. При выполнении поиска мигает **Searching**. При обнаружении доступных сотовых телефонов с поддержкой беспроводной технологии Bluetooth на дисплее отображаются названия устройств или **Name not found** (если названия недоступны).

Дополнительное оборудование

- Если это устройство не находит доступных сотовых телефонов, выводится сообщение **Not found**.

3 Нажмите MULTI-CONTROL вверх или вниз для выбора названия устройства, с которым Вы хотите установить соединение.

4 Нажмите MULTI-CONTROL, чтобы установить соединение с выбранным сотовым телефоном.

При выполнении соединения мигает надпись **Connecting**. Для завершения процедуры установления соединения проверьте название устройства (**Pioneer BT Unit**) и введите код канала на сотовом телефоне. Если соединение установлено, на дисплее появится индикация **Connected**.

- Код канала по умолчанию установлен на **0000**. Вы можете изменить данный код в начальных настройках. Смотрите в *Ввод PIN-кода для беспроводного соединения Bluetooth* на стр. 39.

Использование сотового телефона для начала установления соединения

1 С помощью MULTI-CONTROL выберите в меню функций Connection open.

2 Нажмите MULTI-CONTROL, чтобы активировать соединение.

На дисплее отобразится надпись **Always waiting**; устройство находится в режиме готовности к установлению соединения с сотовым телефоном.

3 Используйте сотовый телефон для установления соединения с этим устройством.

- Код канала по умолчанию установлен на **0000**. Вы можете изменить данный код в начальных настройках. Смотрите в *Ввод PIN-кода для беспроводного соединения Bluetooth* на стр. 39.

Отсоединение сотового телефона

1 С помощью MULTI-CONTROL выберите в меню функций Disconnect phone.

На дисплее появится название устройства, присвоенное подключенному телефону.

2 Нажмите MULTI-CONTROL, чтобы прервать соединение между сотовым телефоном и этим устройством.

По окончании разъединения выводится сообщение **Disconnected**.

Регистрация подключенного сотового телефона

1 С помощью MULTI-CONTROL выберите в меню функций Set phone.

2 Нажмите MULTI-CONTROL вверх или вниз, чтобы выбрать регистрационный профиль.

P1 (телефон пользователя 1)—**P2** (телефон пользователя 2)—**P3** (телефон пользователя 3)—**G1** (гостевой телефон 1)—**G2** (гостевой телефон 2)

- При выборе профилей вы будете видеть, зарегистрирован там телефон или еще нет. Если профиль пуст, на дисплее появится надпись **No data**. Если профиль уже занят, появится название устройства. Для замены профиля на новый предварительно нужно удалить текущий профиль. Чтобы получить дополнительные инструкции, смотрите в *Удаление зарегистрированного телефона* на стр. 52.

3 Для регистрации подключенного в данный момент телефона нажмите MULTI-CONTROL.

По окончании регистрации выводится сообщение **Reg. Completed**.

- Если при регистрации возникла ошибка, выводится сообщение **Reg. ERROR**. В этом случае вернитесь к шагу 1 и повторите процедуру еще раз.

Удаление зарегистрированного телефона

1 С помощью MULTI-CONTROL выберите в меню функций Delete phone.

2 Нажмите MULTI-CONTROL вверх или вниз, чтобы выбрать регистрационный профиль.

P1 (телефон пользователя 1)—P2 (телефон пользователя 2)—P3 (телефон пользователя 3)—G1 (гостевой телефон 1)—G2 (гостевой телефон 2)

- Если профиль будет пустым, на дисплее появится надпись **No data**, и работа будет невозможна.

- Если нужно узнать адрес BD (устройства Bluetooth) телефона, нажмите MULTI-CONTROL влево.

3 Нажмите MULTI-CONTROL вправо, чтобы выбрать Delete YES.

На дисплее отображается **Delete YES**. Устройство готово к удалению телефона из памяти.

4 Нажмите MULTI-CONTROL, чтобы удалить телефон.

После удаления телефона выводится сообщение Deleted.

Соединение с зарегистрированным сотовым телефоном

Подключение к зарегистрированному телефону вручную

1 С помощью MULTI-CONTROL выберите в меню функций Connect phone.

2 Нажмите MULTI-CONTROL вверх или вниз, чтобы выбрать регистрационный профиль.

P1 (телефон пользователя 1)—P2 (телефон пользователя 2)—P3 (телефон пользователя 3)—G1 (гостевой телефон 1)—G2 (гостевой телефон 2)

- Если профиль будет пустым, на дисплее появится надпись **No data**, и работа будет невозможна.

3 Нажмите MULTI-CONTROL, чтобы установить соединение с выбранным сотовым телефоном.

В ходе установления соединения на дисплее отображается надпись

Connecting. По окончании процедуры установки соединения выводится сообщение **Connected**.

Автоматическое соединение с зарегистрированным телефоном

1 С помощью MULTI-CONTROL выберите в меню функций Auto connect.

2 Для включения функции автоматического соединения нажмите MULTI-CONTROL.

Если сотовый телефон находится в режиме готовности к установлению беспроводного соединения Bluetooth, соединение с этим устройством будет установлено автоматически.

- Чтобы отключить функцию автоматического соединения, нажмите MULTI-CONTROL еще раз.

Дополнительное оборудование

Использование телефонного справочника

Перенос записей в телефонный справочник

Телефонный справочник вмещает 500 записей; 300 для Пользователя 1, 150 для Пользователя 2, и 50 для Пользователя 3.

1 С помощью MULTI-CONTROL выберите в меню функций PH.V.Transfer.

2 Нажмите MULTI-CONTROL, чтобы войти в режим готовности к переносу телефонного справочника.

На дисплее появится надпись **Transfer**.

3 С помощью сотового телефона выполните перенос справочника.

Выполните перенос справочника с помощью сотового телефона. Подробные инструкции см. в руководстве пользователя, прилагаемом к сотовому телефону.

- На дисплее отображается количество переданных записей и общее количество записей, которые необходимо передать.

4 На дисплее отобразится сообщение Data transferred, и перенос телефонного справочника будет завершен.

Изменение порядка отображения записей телефонного справочника

1 С помощью MULTI-CONTROL выберите в меню функций PH.V.Name view.

На дисплее появится надпись **Invert names YES**.

2 Нажмите MULTI-CONTROL, чтобы изменить порядок отображения имен.

На дисплее отобразится надпись **Inverted**; порядок отображения имен изменен.

При повторном нажатии **MULTI-CONTROL** происходит переключение режимов отображения записей с имен на фамилии и обратно.

Вызов по номеру из телефонного справочника



Важно

Чтобы выполнить эту операцию, Вам необходимо припарковать свое транспортное средство и включить стояночный тормоз.

После того, как нужный номер найден, Вы можете выбрать данную запись и вызвать этот номер.

1 Нажмите LIST, чтобы вывести на дисплей телефонный справочник.

2 Нажмите MULTI-CONTROL влево или вправо, чтобы выбрать первую букву нужного имени.

3 Нажмите MULTI-CONTROL, чтобы отобразить запись.

На дисплее отобразятся первые три записи телефонного справочника, начиная с выбранной буквы (например, при выборе буквы "Б" – "Бен", "Берт" и "Брайен").

4 Нажмите MULTI-CONTROL вверх или вниз, чтобы выбрать запись в телефонном справочнике для установления соединения.

5 Нажмите MULTI-CONTROL вправо, чтобы отобразить подробный список по выбранной записи.

Номер телефона, имя и категория (если она задана) записей отображаются в подробном списке.

- Удерживая **DISPLAY**, можно прокручивать имена и телефонные номера.

- Если одна запись содержит несколько телефонных номеров, выберите один, повернув **MULTI-CONTROL**.

- Если нужно вернуться назад и выбрать другую запись, нажмите **MULTI-CONTROL** влево.

6 Нажмите MULTI-CONTROL, чтобы выполнить вызов.

7 Для завершения вызова нажмите MULTI-CONTROL вниз.

Изменение имени в записи телефонного справочника



Важно

Чтобы выполнить эту операцию, Вам необходимо припарковать свое транспортное средство и включить стояночный тормоз.

Имена абонентов в записях телефонного справочника можно менять. Каждое имя может содержать не более 16 символов.

1 Вывод на дисплей подробной информации о записи, выбранной из телефонного справочника.

См. инструкции по выполнению данной процедуры с шага 1 по 5 в *Вызов по номеру из телефонного справочника* на стр. 53.

2 Чтобы вызвать экран ввода имени, нажмите и удерживайте MULTI-CONTROL. На дисплее отображается Edit name.

3 Нажмите DISPLAY для выбора нужного типа символов.

При каждом нажатии кнопки **DISPLAY** тип символов меняется в следующем порядке: Алфавит (прописные буквы), цифры и символы—алфавит (строчные буквы)—цифры и символы—буквы европейских языков с диакритическими знаками (например, á, à, â, ç) или буквы русского языка

- Нажимая и удерживая кнопку **DISPLAY**, можно переключаться между наборами символов ISO8859-1 (европейские) и ISO8859-5 (символы русского языка).

- Нельзя одновременно использовать русские и европейские символы.

4 Нажмите MULTI-CONTROL вверх или вниз, чтобы выбрать букву.

- Чтобы удалить символ и оставить пробел, выберите " _ " (символ подчеркивания).

5 Перемещение курсора на позицию предыдущего или последующего символа осуществляется нажатием MULTI-CONTROL влево или вправо соответственно.

6 Чтобы сохранить новое имя, нажмите MULTI-CONTROL.

Изменение телефонных номеров



Важно

Чтобы выполнить эту операцию, Вам необходимо припарковать свое транспортное средство и включить стояночный тормоз.

Номера телефонов в записях телефонного справочника можно менять. Длина каждого номера телефона не должна превышать 24 символов.

1 Вывод на дисплей подробной информации о записи, выбранной из телефонного справочника.

См. инструкции по выполнению данной процедуры с шага 1 по 5 в *Вызов по номеру из телефонного справочника* на стр. 53.

2 Чтобы вызвать экран ввода имени, нажмите и удерживайте MULTI-CONTROL. На дисплее отображается Edit name.

3 Для перехода к экрану ввода номера поверните MULTI-CONTROL.

Edit name (экран ввода имени)—
Edit number (экран ввода номера)—
Clear memory (экран очистки памяти)

4 Нажимайте MULTI-CONTROL влево или вправо, чтобы установить курсор на номер, который нужно изменить.

5 Для изменения номеров нажимайте MULTI-CONTROL вверх или вниз.

Повторяйте эти шаги до завершения процедуры изменения.

6 Чтобы сохранить новый номер, нажмите MULTI-CONTROL.

Удаление записи из телефонного справочника



Важно

Чтобы выполнить эту операцию, Вам необходимо припарковать свое транспортное средство и включить стояночный тормоз.

Дополнительное оборудование

1 Вывод на дисплей подробной информации о записи, выбранной из телефонного справочника.

См. инструкции по выполнению данной процедуры с шага 1 по 5 в *Вызов по номеру из телефонного справочника* на стр. 53.

2 Чтобы вызвать экран ввода имени, нажмите и удерживайте MULTI-CONTROL. На дисплее отображается Edit name.

3 Для перехода к экрану очистки памяти поверните MULTI-CONTROL.

Edit name (экран ввода имени)—
Edit number (экран ввода номера)—
Clear memory (экран очистки памяти)

4 Нажмите MULTI-CONTROL вправо для вызова дисплея подтверждения.

На дисплее отображается
Clear memory YES.

- Если вы не хотите очищать выбранную память, нажмите **MULTI-CONTROL** влево. Дисплей вернется в прежнее состояние.

5 Нажмите MULTI-CONTROL, чтобы удалить запись из телефонного справочника.

На дисплее отображается **Cleared**.
Запись удалена из телефонного справочника. Дисплей вернется к списку записей телефонного справочника.

Использование списка вызовов



Важно

Чтобы выполнить эту операцию, Вам необходимо припарковать свое транспортное средство и включить стояночный тормоз.

В списке вызовов сохраняются 12 последних вызовов (исходящих, входящих и пропущенных). Вы можете просматривать список вызовов и звонить по этим номерам.

1 Нажмите кнопку LIST для отображения списка.

Нажмите **LIST** несколько раз, чтобы выбрать один из следующих списков:

Телефонный справочник — Пропущенные вызовы — Набранные номера — Принятые вызовы

- Подробнее о списках телефонного справочника смотрите в *Использование телефонного справочника* на стр. 53.
- Если в выбранном списке нет ни одного номера, появится сообщение **No data**.

2 Для выбора телефонного номера поверните MULTI-CONTROL.

Просмотр телефонных номеров, сохраненных в списке, осуществляется поворотом **MULTI-CONTROL**.

- Если номер уже занесен в телефонный справочник, на дисплее отобразится имя.
- Вы можете выбрать другой телефонный номер, нажимая **MULTI-CONTROL** вверх или вниз.

3 Нажмите MULTI-CONTROL вправо, чтобы отобразить подробный список. Имя абонента и номер телефона отображаются в подробном списке.

- Если номер занесен в телефонный справочник, на дисплее также отобразится имя.
- Переход к предыдущему или к следующему телефонному номеру в подробном списке осуществляется поворотом **MULTI-CONTROL**.
- Если в течение примерно 30 секунд не выполняется никаких действий, список автоматически исчезнет с дисплея.

4 Нажмите MULTI-CONTROL, чтобы выполнить вызов.

- Для выполнения международного вызова нажмите и удерживайте **MULTI-CONTROL**, чтобы добавить + к телефонному номеру.

5 Для завершения вызова нажмите MULTI-CONTROL вниз.

Использование запрограммированных номеров



Важно

Чтобы выполнить эту операцию, Вам необходимо припарковать свое транспортное средство и включить стояночный тормоз.

Часто набираемые номера можно запрограммировать в устройстве.

1 Выберите нужный номер из телефонного справочника или списка вызовов. Также можно ввести нужный номер телефона с клавиатуры.

Порядок выбора требуемого телефонного номера из телефонного справочника или списка вызовов см. в инструкциях, приведенных на предыдущих страницах. Порядок ввода номер телефона с клавиатуры см. в *Вызов путем ввода телефонного номера* на стр. 56.

2 Для сохранения номера телефона нажмите и удерживайте одну из кнопок с 1 по 6 на пульте дистанционного управления.

Выбранный номер телефона сохранен в памяти. В следующий раз, когда Вы нажмете на ту же кнопку предварительной настройки, номер телефона будет вызван из памяти.

Вызов путем ввода телефонного номера



Важно

Чтобы выполнить эту операцию, Вам необходимо припарковать свое транспортное средство и включить стояночный тормоз.

1 С помощью MULTI-CONTROL выберите в меню функций Number dial.

- Вы также можете войти в данное меню из дисплея ожидания, нажав кнопку **DIRECT** на пульте дистанционного управления.

2 Нажмите MULTI-CONTROL вверх или вниз, чтобы выбрать цифру.

- Вы также можете вводить номера с помощью кнопок от **0** до **9** на пульте дистанционного управления.

3 Перемещение курсора на позицию предыдущего или последующего символа осуществляется нажатием MULTI-CONTROL влево или вправо соответственно.

- Можно ввести до 24 цифр.

4 После завершения ввода номера нажмите MULTI-CONTROL.

На дисплее появляется подтверждение вызова.

5 Еще раз нажмите MULTI-CONTROL, чтобы выполнить вызов.

6 Для завершения вызова нажмите MULTI-CONTROL вниз.

Очистка памяти

1 С помощью MULTI-CONTROL выберите в меню функций Clear memory.

2 Нажмите MULTI-CONTROL вверх или вниз, чтобы выбрать элемент.

При каждом нажатии **MULTI-CONTROL** вверх или вниз элементы переключаются в следующем порядке:

Phone book (телефонный справочник)—**Missed calls** (список пропущенных вызовов)—**Dialled calls** (список набранных номеров)—**Received calls** (список принятых вызовов)—**Dial preset** (запрограммированные номера)—**All clear** (полная очистка памяти)

- Если вы хотите очистить весь телефонный справочник, список набранных/принятых/пропущенных вызовов и запрограммированные номера, нажмите **All clear**.

- Если к этому устройству посредством беспроводной технологии Bluetooth подключается "гостевой" телефон, то функцию **Phone book** выбрать нельзя.

3 Нажмите MULTI-CONTROL вправо для определения элемента, который нужно удалить из этого устройства.

На дисплее отображается

Clear memory YES. Память готова к очистке.

- Если вы не хотите очищать выбранную память, нажмите **MULTI-CONTROL** влево. Дисплей вернется в прежнее состояние.

4 Очистка памяти осуществляется нажатием MULTI-CONTROL.

Отобразится сообщение **Cleared**, и данные выбранного элемента будут удалены из памяти этого устройства.

Дополнительное оборудование

Настройка автоматического отклонения вызовов

- 1 С помощью **MULTI-CONTROL** выберите в меню функций **Refuse calls**.
- 2 Для включения функции автоматического отклонения вызовов нажмите **MULTI-CONTROL**.
 - Чтобы отключить функцию автоматического отклонения вызовов, нажмите **MULTI-CONTROL** еще раз.

Настройка автоответчика

- 1 С помощью **MULTI-CONTROL** выберите в меню функций **Auto answer**.
- 2 Для включения функции автоответчика нажмите **MULTI-CONTROL**.
 - Чтобы отключить функцию автоответчика, нажмите **MULTI-CONTROL** еще раз.

Включение сигнала вызова

- 1 С помощью **MULTI-CONTROL** выберите в меню функций **Ring tone**.
- 2 Нажмите **MULTI-CONTROL**, чтобы включить сигнал вызова.
 - Нажмите **MULTI-CONTROL** еще раз, чтобы выключить сигнал вызова.

Подавление эха и помех

- 1 С помощью **MULTI-CONTROL** выберите в меню функций **Echo cancel**.
- 2 Нажмите **MULTI-CONTROL**, чтобы включить функцию подавления эха.
 - Чтобы выключить функцию подавления эха, нажмите **MULTI-CONTROL** еще раз.

Отображение адреса Bluetooth-устройства (BD)

- 1 С помощью **MULTI-CONTROL** выберите в меню функций **Device info**. На дисплее отобразится название этого устройства (**Pioneer BT Unit**).

- 2 Нажмите **MULTI-CONTROL** влево, чтобы перейти к **BD-адресу**. На дисплее отобразится 12-разрядное шестнадцатеричное число.
 - При нажатии **MULTI-CONTROL** вправо снова отображается название устройства.

Отображение номера системной версии для целей ремонта

1 С помощью **MULTI-CONTROL** выберите в меню функций **Device info**. На дисплее отобразится название этого устройства (**Pioneer BT Unit**).

2 Нажмите **MULTI-CONTROL** вниз, чтобы отобразить номер системной версии этого устройства.

На дисплее отобразится номер системной версии (микропроцессора) этого устройства.

- При нажатии **MULTI-CONTROL** влево отображается номер версии модуля Bluetooth этого устройства. Нажмите **MULTI-CONTROL** вправо, чтобы вернуться к номеру системной версии этого устройства. **■**

Проигрыватель-автомат компакт-дисков

Основные операции

Вы можете использовать данное устройство для управления проигрывателем-автоматом компакт-дисков, который продается отдельно.

- 50-дисковые проигрыватели-автоматы компакт-дисков поддерживают только функции, описанные в этом руководстве.
- Это устройство не поддерживает функции формирования списков названий дисков для 50-дисковых проигрывателей-автоматов компакт-дисков. Информацию о функциях формирования списков названий дисков смотрите в *Выбор диска из списка названий дисков на стр. 62.*



- ① Индикатор номера диска
- ② Индикатор номера дорожки
- ③ Индикатор времени воспроизведения

1 Нажмите кнопку **SOURCE**, чтобы выбрать проигрыватель-автомат компакт-дисков.

2 Нажмите **MULTI-CONTROL** вверх или вниз для выбора диска, который Вы хотите прослушать.

- Выбрать диск можно также с помощью кнопок с **1** по **6** на пульте дистанционного управления.

- Для дисков с номерами с 1 по 6 нажмите кнопку с соответствующей цифрой.

Дополнительное оборудование

- Для выбора дисков с 7 по 12 нажмите и удерживайте соответствующие кнопки, например, **1** для диска 7, до тех пор, пока номер диска не появится на дисплее.

3 Чтобы осуществить ускоренную перемотку вперед или назад, нажмите вправо или влево и удерживайте MULTI-CONTROL.

4 Чтобы перейти вперед или назад к другой дорожке, нажмите вправо или влево MULTI-CONTROL.

Примечания

- Пока проигрыватель-автомат компакт-дисков выполняет подготовительные операции, на дисплее отображается надпись **Ready**.
- Если сообщение об ошибке, такое как **ERROR-11**, появляется на дисплее, смотрите руководство пользователя проигрывателя-автомата компакт-дисков.
- Если в магазине проигрывателя-автомата компакт-дисков нет дисков, на дисплее отображается надпись **No Disc**.

Прямой выбор дорожки

Данная операция практически идентична той, что используется для встроенного проигрывателя компакт-дисков.

Чтобы получить дополнительную информацию об этой процедуре, смотрите в *Прямой выбор дорожки* на стр. 21.

Знакомство с расширенными функциями

Вы можете использовать *Compression* (компрессия и *DBE*) только с проигрывателем-автоматом компакт-дисков, поддерживающим данные функции.

1 Нажмите MULTI-CONTROL, чтобы вывести на экран основное меню. На дисплее появятся индикаторы **FUNCTION**, **AUDIO** и **ENTERTAINMENT**.

2 С помощью MULTI-CONTROL выберите FUNCTION.

Поворотом переключателя прокручиваются пункты меню, нажатием осуществляется выбор.

На дисплее выводится название функции.

3 Для выбора данной функции поверните MULTI-CONTROL.

Поворотом **MULTI-CONTROL** осуществляется выбор функций в следующей последовательности:

Play mode (повторное воспроизведение)—

Random mode (воспроизведение в произвольной последовательности)—

Scan mode (сканирующее воспроизведение)—

Pause (пауза)—

Compression (компрессия и **DBE**

(динамическое усиление баса)—

ITS play mode (воспроизведение с функцией **ITS**)—

ITS memo (программирование функции **ITS**)—

TitleInput "A" (ввод названия диска)

- Эту функцию также можно выбрать, нажав кнопку **FUNCTION** на пульте дистанционного управления.

- Чтобы вернуться к дисплею воспроизведения, нажмите **BAND**.

- Если Вы не воспользуетесь данными функциями, за исключением функций

ITS memo и **TitleInput "A"**, в течение 30

секунд, дисплей автоматически вернется в исходный режим.

Функции и их назначение

Назначение функций **Play mode**,

Random mode, **Scan mode**, **Pause**,

Compression и **TitleInput "A"** практически

идентично тем, что используются для

встроенного проигрывателя компакт-дисков.

Название функции	Назначение
Play mode	<p>См. Выбор диапазона повторного воспроизведения на стр. 22.</p> <p>Однако доступные для выбора диапазоны повторного воспроизведения отличаются от тех, что используются для встроенного проигрывателя компакт-дисков. Ниже перечислены диапазоны повторного воспроизведения для проигрывателя-автомата компакт-дисков:</p> <ul style="list-style-type: none"> • M-CD repeat – Повтор всех дисков в проигрывателе-автомате компакт-дисков • Track repeat – Повтор только текущей дорожки • Disc repeat – Повтор текущего диска
Random mode	См. Воспроизведение дорожек в произвольной последовательности на стр. 22.
Scan mode	См. Сканирование папок и дорожек на стр. 23.
Pause	См. Приостановка воспроизведения диска на стр. 23.
Compression	<p>См. Использование компрессии и ВМХ на стр. 23.</p> <p>Проигрыватель-автомат компакт-дисков вместо функции ВМХ имеет функцию DBE (динамическое усиление баса). Переключение настроек осуществляется следующим образом:</p> <p>COMP OFF—COMP 1—COMP 2—COMP OFF—DBE 1—DBE 2</p>
ITS play mode	См. Использование списка воспроизведения с функцией ITS на стр. 60.

ITS memo	См. Использование списка воспроизведения с функцией ITS на стр. 60.
TitleInput "A"	См. Ввод названий дисков на стр. 24.



Примечания

- Если Вы выберете другие диски во время повторного воспроизведения, диапазон повторного воспроизведения сменится на **M-CD repeat**.
- Если Вы выполните поиск дорожки или ускоренную перемотку вперед/назад в режиме **Track repeat**, диапазон повторного воспроизведения сменится на **Disc repeat**.
- После завершения сканирования дорожки или диска снова начнется обычное воспроизведение дорожек.
- При воспроизведении диска формата CD-текст на проигрывателе-автомате компакт-дисков, совместимом с форматом CD-текст, переключение в режим **TitleInput "A"** невозможно. Название диска уже записано на компакт-диске CD-текст.

Использование списка воспроизведения с функцией ITS

Функция ITS (моментальный выбор дорожки) позволяет составить список воспроизведения любимых дорожек из всех записей на дисках, имеющихся в магазине проигрывателя-автомата компакт-дисков. После того, как Вы добавили любимые дорожки в список воспроизведения, Вы можете включить воспроизведение с функцией ITS и прослушивать только эти отобранные записи.

Дополнительное оборудование

Создание списка воспроизведения с программированием функции ITS

Вы можете использовать функцию ITS для ввода и воспроизведения (с названиями диска) до 99 дорожек на каждом из дисков, общее число которых может достигать до 100. (В моделях проигрывателей-автоматов компакт-дисков, предшествовавших моделям CDX-P1250 и CDX-P650, можно было вносить в список воспроизведения не более 24 дорожек.)

1 Запустите воспроизведение диска, который Вы хотите запрограммировать. Нажмите **MULTI-CONTROL** вверх или вниз, чтобы выбрать компакт-диск.

2 С помощью MULTI-CONTROL выберите в меню функций ITS мемо.

3 Выберите нужную дорожку, нажимая MULTI-CONTROL влево или вправо.

4 Для внесения воспроизводимой в данный момент дорожки в список воспроизведения нажмите MULTI-CONTROL вверх.

Появится надпись **Memory complete**, и воспроизводимая в данный момент дорожка заносится в Ваш список воспроизведения.

5 Для возврата к дисплею воспроизведения нажмите кнопку BAND.

Примечание

После записи в память данных для 100 дисков данные для следующего диска будут замещать данные диска, запрограммированного первым.

Воспроизведение из списка воспроизведения с функцией ITS

Воспроизведение с функцией ITS позволяет прослушивать дорожки, которые Вы внесли в свой список воспроизведения с функцией ITS. Когда Вы включаете воспроизведение с функцией ITS, проигрыватель-автомат компакт-дисков начинает воспроизводить дорожки из Вашего списка воспроизведения с функцией ITS.

1 Выберите диапазон повторного воспроизведения.

См. Воспроизведение дорожек в произвольной последовательности на стр. 22.

2 С помощью MULTI-CONTROL выберите в меню функций ITS play mode.

3 Нажмите кнопку MULTI-CONTROL, чтобы включить воспроизведение с функцией ITS.

На дисплее появится надпись **ITS play mode**. Воспроизведение начинается с дорожек из Вашего списка воспроизведения в пределах предварительно выбранных диапазонов **M-CD repeat** или **Disc repeat**.

- Если в текущем диапазоне не запрограммирована ни одна дорожка для воспроизведения с функцией ITS, отображается надпись **ITS empty**.

- Нажмите **MULTI-CONTROL** еще раз, чтобы выключить воспроизведение с функцией ITS.

Удаление дорожки из списка воспроизведения с функцией ITS

Вы можете удалять дорожки из списка воспроизведения с функцией ITS, если воспроизведение с функцией ITS включено. Если воспроизведение с функцией ITS уже включено, перейдите к шагу 2. Если воспроизведение с функцией ITS еще не включено, используйте **MULTI-CONTROL**.

1 Включите воспроизведение компакт-диска с дорожкой, которую Вы хотите удалить из списка воспроизведения с функцией ITS, и включите воспроизведение с функцией ITS.

См. Воспроизведение из списка воспроизведения с функцией ITS на стр. 61.

2 С помощью MULTI-CONTROL выберите в меню функций ITS мемо.

3 Выберите нужную дорожку, нажимая MULTI-CONTROL влево или вправо.

4 Для удаления дорожки из списка воспроизведения с функцией ITS нажмите MULTI-CONTROL вниз.

Текущая дорожка удаляется из списка воспроизведения с функцией ITS, и начинается воспроизведение следующей дорожки из этого списка.

- Если в текущем диапазоне нет дорожек из Вашего списка воспроизведения, появляется надпись **ITS empty**, и включается обычный режим воспроизведения.

5 Для возврата к дисплею воспроизведения нажмите кнопку BAND.

Удаление диска из списка воспроизведения с функцией ITS

Вы можете удалить все дорожки диска из списка воспроизведения с функцией ITS, если воспроизведение с функцией ITS включено.

1 Запустите воспроизведение диска, который Вы хотите удалить.

Нажмите **MULTI-CONTROL** вверх или вниз, чтобы выбрать компакт-диск.

2 С помощью MULTI-CONTROL выберите в меню функций ITS метю.

3 Для удаления из списка воспроизведения с функцией ITS всех дорожек, принадлежащих текущему диску, нажмите MULTI-CONTROL вниз.

Все дорожки, принадлежащие текущему диску, удаляются из списка воспроизведения, и на дисплее отображается надпись **Memory deleted**.

4 Для возврата к дисплею воспроизведения нажмите кнопку BAND.

Использование функций названия диска

Вы можете вводить названия компакт-дисков и просматривать их. Кроме того, можно легко проводить поиск нужного диска и воспроизвести его.

Ввод названий дисков

Используйте функцию ввода названия диска для хранения до 100 названий компакт-дисков (вместе с их списками воспроизведения с функцией ITS) в проигрывателе-автомате компакт-дисков. Каждое название может содержать не более 10 символов.

Чтобы получить дополнительную информацию об этой процедуре, смотрите в *Ввод названий дисков* на стр. 24.

- Названия остаются в памяти даже после того, как диск удалён из магазина, и вызываются из памяти после повторной установки данного диска.
- После записи в память данных для 100 дисков данные для следующего диска будут замещать данные диска, запрограммированного первым.

Просмотр названий дисков

Вы можете просматривать текстовую информацию любого диска, для которого было введено название диска.

Данная операция идентична той, что используется для встроенного проигрывателя компакт-дисков.

См. *Отображение текстовой информации диска* на стр. 24.

Выбор диска из списка названий дисков

Список названий дисков позволяет просматривать названия дисков, введённые в проигрыватель-автомат компакт-дисков, и выбирать нужный диск для воспроизведения.

1 Пока отображается дисплей воспроизведения, нажмите LIST, чтобы перейти в режим списка названий дисков.

2 С помощью MULTI-CONTROL выберите нужное название диска.

Для выбора другого названия диска поверните переключатель, для включения воспроизведения – нажмите.

Дополнительное оборудование

- Вы также можете выбрать другое название диска, нажимая **MULTI-CONTROL** вверх или вниз.
- При воспроизведении диска формата CD-текст нажмите **MULTI-CONTROL** вправо для отображения списка дорожек выбранного диска. Для возврата к списку дисков нажмите **MULTI-CONTROL** влево.
- Если название для диска не было введено, то на дисплее будет показано сообщение **No D.Title**.
- Если диск в магазине отсутствует, то на дисплее рядом с номером диска отображается надпись **No Disc**.

Использование функций CD-текст

Эти функции можно использовать только с проигрывателем-автоматом компакт-дисков, поддерживающим формат CD-текст. Данная операция идентична той, что используется для встроенного проигрывателя компакт-дисков.
См. *Отображение текстовой информации диска на стр. 24.* 

Проигрыватель DVD

Основные операции

Вы можете использовать данное устройство для управления проигрывателем DVD или проигрывателем-автоматом дисков DVD, который продается отдельно. Подробнее о работе с DVD смотрите в руководстве по эксплуатации проигрывателя DVD или проигрывателя-автомата дисков DVD. В данном разделе приведена информация по работе с DVD и ее отличия от сведений, изложенных в руководствах по эксплуатации проигрывателя DVD или проигрывателя-автомата дисков DVD.



- ① Индикатор **DVD-V/VCD/CD/MP3/WMA**
Показывает тип текущего диска.
- ② Индикатор номера диска
Показывает номер воспроизводимого диска при использовании проигрывателя-автомата DVD-дисков.
- ③ Индикатор названия главы/номера папки
Показывает название главы (при воспроизведении диска DVD video) или папку (при воспроизведении сжатых аудиофайлов) воспроизводимого в данный момент источника сигнала.
- ④ Индикатор названия раздела/номера дорожки
Показывает воспроизводимый в данный момент раздел (при воспроизведении диска DVD video) или дорожку (при воспроизведении дисков video CD, CD или сжатых аудиофайлов).
- ⑤ Индикатор времени воспроизведения

1 Нажмите **SOURCE**, чтобы выбрать проигрыватель DVD/проигрыватель-автомат DVD-дисков.

2 Чтобы осуществить ускоренную перемотку вперед или назад, нажмите вправо или влево и удерживайте **MULTI-CONTROL**.

3 Чтобы перейти вперед или назад к другому разделу/дорожке, нажмите **MULTI-CONTROL** вправо или влево.

Выбор диска

- Данная функция доступна, только если к этому устройству подключен проигрыватель-автомат DVD-дисков.
- Выбор диска осуществляется с помощью любой кнопки от 1 до 6 на пульте дистанционного управления.

Выбор папки

- Данная функция доступна, только если к этому устройству подключен проигрыватель DVD, поддерживающий воспроизведение в формате сжатого аудиосигнала.
- Нажмите **MULTI-CONTROL** вверх или вниз, чтобы выбрать папку.

Знакомство с расширенными функциями

1 Нажмите **MULTI-CONTROL**, чтобы вывести на экран основное меню.

На дисплее появятся индикаторы **FUNCTION**, **AUDIO** и **ENTERTAINMENT**.

2 С помощью **MULTI-CONTROL** выберите **FUNCTION**.

Поворотом переключателя прокручиваются пункты меню, нажатием осуществляется выбор.

На дисплей выводится название функции.

3 Для выбора данной функции поверните **MULTI-CONTROL**.

Поворотом **MULTI-CONTROL** осуществляется выбор функций в следующей последовательности:

При воспроизведении дисков DVD video или Video CD

Play mode (повторное воспроизведение)—**Pause** (пауза)

При воспроизведении компакт-диска

Play mode (повторное воспроизведение)—**Random mode** (воспроизведение в произвольной последовательности)—**Scan mode** (сканирующее воспроизведение)—**Pause** (пауза)—**ITS play mode** (воспроизведение с функцией ITS)—**ITS memo** (программирование функции ITS)—**TitleInput "A"** (ввод названия диска)

Во время воспроизведения сжатого аудиосигнала

Play mode (повторное воспроизведение)—**Random mode** (воспроизведение в произвольной последовательности)—**Scan mode** (сканирующее воспроизведение)—**Pause** (пауза)

- Эту функцию также можно выбрать, нажав кнопку **FUNCTION** на пульте дистанционного управления.
- Чтобы вернуться к дисплею воспроизведения, нажмите **BAND**.

Функции и их назначение

Операции **Play mode**, **Random mode**, **Scan mode**, **Pause** и **TitleInput "A"** практически идентичны тем, что используются для встроенного проигрывателя компакт-дисков.

Операции **ITS play mode** и **ITS memo** практически идентичны тем, что используются для проигрывателя-автомата компакт-дисков.

Дополнительное оборудование

Название функции	Назначение
Play mode	<p>См. <i>Выбор диапазона повторного воспроизведения</i> на стр. 22.</p> <p>Однако доступный для выбора диапазон повторного воспроизведения различается в зависимости от типа диска или системы. Ниже перечислены диапазоны повторного воспроизведения для проигрывателя DVD-дисков/проигрывателя-автомата DVD-дисков:</p> <p>При воспроизведении дисков Video CD с функцией PBC данная функция недоступна.</p> <ul style="list-style-type: none"> • Disc repeat – Повтор текущего диска • Folder repeat – Повтор текущей папки • Title repeat – Повтор только текущей главы • Chapter repeat – Повтор только текущего раздела • Track repeat – Повторное воспроизведение только текущей дорожки
Random mode	См. <i>Воспроизведение дорожек в произвольной последовательности</i> на стр. 22.
Scan mode	См. <i>Сканирование папок и дорожек</i> на стр. 23.
Pause	См. <i>Приостановка воспроизведения диска</i> на стр. 23.
ITS play mode	См. <i>Использование списка воспроизведения с функцией ITS</i> на стр. 60.
ITS memo	См. <i>Использование списка воспроизведения с функцией ITS</i> на стр. 60.
TitleInput "A"	См. <i>Ввод названий дисков</i> на стр. 24.



Примечания

- Если Вы выберете другие диски во время повторного воспроизведения, диапазон повторного воспроизведения сменится на **Disc repeat**.
- Если Вы выполните поиск дорожки или ускоренную перемотку вперед/назад в режиме **Track repeat** при воспроизведении дисков Video CD или компакт-дисков, диапазон повторного воспроизведения сменится на **Disc repeat**.
- Если Вы выберете другую папку во время повторного воспроизведения сжатых аудиофайлов, то диапазон повторного воспроизведения сменится на **Disc repeat**.
- Если Вы выполните поиск дорожки или ускоренную перемотку вперед/назад в режиме **Track repeat** при воспроизведении сжатых аудиофайлов, то диапазон повторного воспроизведения сменится на **Folder repeat**.
- При использовании этого устройства с проигрывателем-автоматом дисков DVD можно пользоваться режимами **ITS play mode**, **ITS memo** и режимом ввода названия диска.
- Функция ITS проигрывателя DVD дисков немного отличается от функции ITS при воспроизведении на проигрывателе-автомате DVD-дисков. При использовании проигрывателя-автомата DVD-дисков воспроизведение с функцией ITS возможно только для компакт-дисков. Чтобы получить дополнительную информацию, смотрите в *Использование списка воспроизведения с функцией ITS* на стр. 60. ▣

ТВ-тюнер

Основные операции

Вы можете использовать данное устройство для управления ТВ-тюнером, который продается отдельно.

Подробнее о работе с ТВ-тюнером смотрите в руководстве по эксплуатации тюнера. В данном разделе приведена информация по работе с ТВ и ее отличия от сведений, изложенных в руководстве по эксплуатации ТВ-тюнера.

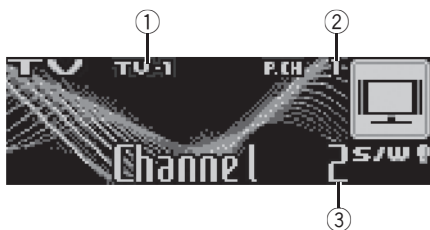

- ① Индикатор диапазона
- ② Индикатор номера предварительной настройки
- ③ Индикатор канала

1 Нажмите SOURCE, чтобы выбрать ТВ.

2 Нажмите кнопку BAND, чтобы выбрать диапазон.

Нажимайте **BAND**, пока не отобразится нужный диапазон: **TV-1** или **TV-2**.

3 Чтобы произвести ручную настройку, нажмите MULTI-CONTROL влево или вправо.

4 Чтобы осуществить настройку с быстрым поиском, нажмите вправо или влево и удерживайте MULTI-CONTROL примерно одну секунду, а затем отпустите.

Тюнер будет сканировать каналы, пока не обнаружит трансляцию с достаточно высоким уровнем сигнала для качественного приема.

- Вы можете отменить настройку с поиском, нажав **MULTI-CONTROL** вправо или влево.
- Если Вы нажмете вправо или влево и будете удерживать **MULTI-CONTROL**, Вы можете пропускать каналы. Настройка с поиском начнется, как только Вы отпустите **MULTI-CONTROL**.

Запоминание и повторный вызов телеканалов

Вы можете сохранить в памяти устройства до 12 телеканалов для последующего быстрого вызова.

- В памяти можно сохранить до 24 телеканалов, по 12 для каждого из двух ТВ-диапазонов.

1 Чтобы сохранить в памяти нужный телеканал, нажмите LIST.

2 С помощью MULTI-CONTROL сохраните выбранный телеканал в памяти устройства.

Для изменения номера предварительной настройки поверните переключатель, для сохранения в памяти – нажмите и удерживайте.

Выбранный номер предварительной настройки начнет мигать, после чего останется зажженным. Выбранный телеканал сохранен в памяти.

3 С помощью MULTI-CONTROL выберите нужную радиостанцию.

Для перехода к другой радиостанции поверните переключатель, для выбора – нажмите.

- Вы также можете выбрать другую радиостанцию, нажимая **MULTI-CONTROL** вверх или вниз.
- Если Вы не воспользуетесь функцией "List" в течение 30 секунд, дисплей автоматически вернется в исходный режим.

Дополнительное оборудование

Использование пульта дистанционного управления

Вы также можете с помощью кнопок с **P.CH1** по **P.CH6** на пульте дистанционного управления сохранять и вызывать из памяти телеканалы, назначенные номерам предварительной настройки.

- **Чтобы сохранить в памяти нужный телеканал, нажмите одну из кнопок предварительной настройки с 1 по 6 и удерживайте ее, пока номер предварительной настройки не прекратит мигать.**

Номер, который Вы нажали, мигает на индикаторе номера предварительной настройки, после чего останется зажженным. Выбранный телеканал сохранен в памяти. В следующий раз, когда Вы нажмете на ту же кнопку предварительной настройки, станция будет вызвана из памяти.

- Вы также можете вызвать из памяти телеканалы, назначенные номерам предварительной настройки, нажимая **MULTI-CONTROL** вверх или вниз, пока на экране отображается дисплей каналов.

Последовательное сохранение в памяти телеканалов с наиболее мощным сигналом

- 1 **Нажмите MULTI-CONTROL, чтобы вывести на экран основное меню.**

На дисплее появятся индикаторы **FUNCTION**, **AUDIO** и **ENTERTAINMENT**.

- 2 **С помощью MULTI-CONTROL выберите FUNCTION, чтобы отобразить BSSM.**

Поворотом переключателя прокручиваются пункты меню, нажатием осуществляется выбор.

- Эту функцию также можно выбрать, нажав кнопку **FUNCTION** на пульте дистанционного управления.

- 3 **Нажмите MULTI-CONTROL, чтобы включить функцию BSSM.**

На дисплее отображается **Searching**. Пока отображается надпись **Searching**, 12 телеканалов с наиболее мощным сигналом будут сохранены в порядке возрастания мощности сигнала. По окончании процесса на дисплее появится список каналов предварительной настройки.

- Чтобы отменить процесс сохранения настроек, нажмите кнопку **MULTI-CONTROL** еще раз.

- 4 **С помощью MULTI-CONTROL выберите нужную радиостанцию.**

Для перехода к другой радиостанции поверните переключатель, для выбора – нажмите.

- Вы также можете выбрать другую радиостанцию, нажимая **MULTI-CONTROL** вверх или вниз.
- Чтобы вернуться к дисплею каналов, нажмите **BAND**.
- Если Вы не воспользуетесь функцией “List” в течение 30 секунд, дисплей автоматически вернется в исходный режим.



Примечание

При сохранении телеканалов с помощью функции BSSM может произойти замещение телеканалов, которые Вы сохранили при помощи кнопок с **P.CH1** по **P.CH12**.

Дополнительная информация

Устранение неисправностей

Признак	Причина	Действие
iPod работает некорректно.	Неправильно подключены кабели.	Отсоедините кабель от iPod. После появления на дисплее главного меню вновь подключите кабель. Перезагрузите iPod.



Сообщения об ошибках

Когда Вы обращаетесь к торговому представителю или в ближайший Сервисный центр Pioneer, убедитесь, что Вы записали сообщение об ошибке.

Встроенный проигрыватель компакт-дисков

Сообщение	Причина	Действие
ERROR-11, 12, 17, 30	Грязный диск	Очистите диск.
ERROR-11, 12, 17, 30	Пощарапанный диск	Замените диск.
ERROR-10, 11, 12, 15, 17, 30, A0	Электрическая или механическая неполадка	Выключите и включите зажигание, либо переключитесь на другой источник сигнала, а затем обратно на проигрыватель компакт-дисков.
ERROR-15	Установленный диск не содержит данных	Замените диск.
ERROR-22, 23	Компакт-диск данного формата не может быть воспроизведен	Замените диск.

No audio	Установленный диск не содержит файлов, которые могут быть воспроизведены	Замените диск.
PROTECT	Все файлы на установленном диске защищены системой DRM	Замените диск.
TRK SKIPPED	Установленный диск содержит файлы формата WMA, защищенные DRM (цифровой системой управления правами)	Замените диск.

iPod

Сообщение	Причина	Действие
ERROR-11	Сбой связи	Отсоедините кабель от iPod. После появления на дисплее главного меню вновь подключите кабель. Перезагрузите iPod.
ERROR-21	Старая версия программного обеспечения для iPod	Обновите версию программного обеспечения для iPod.
ERROR-30	Неполадки в работе iPod	Переагрузите iPod.

Дополнительная информация

ERROR-A0	Батарея iPod не заряжена, но устройство работает нормально	Проверьте и убедитесь в отсутствии короткого замыкания в соединительном кабеле iPod (например, чтобы кабель не был зажат между металлическими предметами). После проверки выключите и включите зажигание, либо отключите и вновь подключите iPod.
No Songs	Нет композиций	Загрузите музыкальные композиции в iPod.
STOP	В данном списке отсутствуют композиции	Выберите список, содержащий музыкальные композиции.



Рекомендации по обращению с дисками и проигрывателем

- Используйте только диски, имеющие один из следующих логотипов.



- Используйте только обычные круглые диски. Не используйте диски необычной формы.



- Используйте компакт-диски диаметра 12 см или 8 см. Не используйте адаптер при воспроизведении 8-сантиметровых компакт-дисков.

- Не вставляйте в щель для загрузки компакт-диска ничего, кроме компакт-диска.
- Не используйте диски с трещинами, отколотыми краями, деформированные диски или диски с другими повреждениями, поскольку такие диски могут повредить проигрыватель.
- Воспроизведение незакрытых для записи дисков формата CD-R и CD-RW невозможно.
- Не прикасайтесь к записанной поверхности дисков.
- Когда диски не используются, храните их в футлярах.
- Не оставляйте диски в местах с повышенной температурой и под прямым солнечным светом.
- Не приклеивайте этикеток, не пишите и не наносите химических веществ на поверхность дисков.
- Для очистки компакт-диска протрите диск мягкой тканью от центра к краю.
- Образование конденсата может временно ухудшить работу проигрывателя. Оставьте его для адаптации к более высокой температуре примерно на час. Кроме того, протирайте влажные диски мягкой тканью.
- Воспроизведение дисков может быть невозможно из-за характеристик диска, формата диска, приложения, при помощи которого выполнялась запись, условий воспроизведения, условий хранения и других факторов.
- Текстовая информация может отображаться неправильно в зависимости от условий записи.
- Толчки от неровностей дороги могут вызвать прерывание воспроизведения диска.
- Перед использованием дисков ознакомьтесь с мерами предосторожности при обращении с ними. 

Дополнительная информация

Двойные диски

- Двойные диски – это двусторонние диски для записи аудиоданных на CD с одной стороны и для записи видеоданных на DVD – с другой.
- Поскольку сторона CD двойных дисков физически несовместима с общим стандартом компакт-дисков, её воспроизведение на данном устройстве может быть невозможным.
- Частая загрузка и извлечение двойного диска может привести к появлению царапин на диске. Серьезные царапины могут создать проблемы при воспроизведении диска на данном устройстве. В некоторых случаях двойной диск может застревать в щели загрузки дисков, из-за чего его становится невозможно извлечь. Во избежание такой ситуации мы рекомендуем воздержаться от использования двойных дисков в данном устройстве.
- Пожалуйста, обратитесь за более подробной информацией о двойных дисках к соответствующим производителям. ▣

Сжатые аудиофайлы

- В зависимости от используемой для преобразования файлов в формат WMA версии Windows Media Player названия альбомов и другая текстовая информация может отображаться неправильно.
- В зависимости от программного обеспечения (версии программного обеспечения), использованного для преобразования аудиофайлов, это устройство может работать некорректно.
- При запуске воспроизведения файлов WMA и AAC, содержащих изображения, может произойти небольшая задержка.
- Проигрыватель совместим со стандартами записи ISO 9660 уровень 1 и 2.

- Проигрыватель поддерживает файловые системы Romeo и Joliet.
- Возможно воспроизведение дисков, содержащих несколько сессий записи.
- Сжатые аудиофайлы несовместимы с пакетным форматом записи.
- В качестве имени файла или папки может отображаться до 64 первых символов (включая расширение, например, .wma, .mp3, .m4a или .wav).
- Последовательность выбора папок и других действий может изменяться в зависимости от кодировки или программного обеспечения, использованного для записи.
- Независимо от продолжительности паузы между композициями в изначальной записи, при воспроизведении дисков формата сжатого аудио между композициями будут короткие паузы.
- Необходимо правильно использовать расширения файлов, такие как .wma, .mp3, .m4a или .wav.
- Для отображения в данном устройстве кодировка русского текста должна соответствовать следующему набору символов:
 - Юникод (UTF-8, UTF-16)
 - Отличные от Юникода наборы символов, использующиеся в среде Windows, для которых в языковой настройке задан русский язык
- При использовании текстов на русском языке в качестве имени файла или папки может отображаться до 32 первых символов (включая расширение, например: .wma, .mp3, .m4a или .wav).

Дополнительная информация

Пример иерархии

📁: Папка

🎵: Сжатый аудиофайл

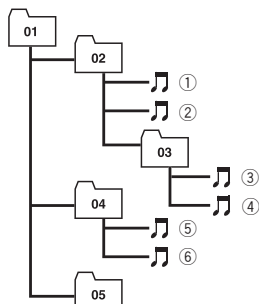

Уровень 1 Уровень 2 Уровень 3 Уровень 4

- Это устройство назначает номера папок. Пользователь не может назначать номера папок.
- Максимально допустимая иерархия папок составляет восемь уровней. Однако реальная иерархия папок составляет менее двух уровней.
- Проигрыватель позволяет воспроизводить до 99 папок на диске.

Совместимость с форматами сжатия данных

WMA

- Совместимый формат: WMA, преобразованный при помощи Windows Media Player версии 7, 7.1, 8, 9 или 10
- Скорость передачи данных: от 48 кбит/с до 320 кбит/с (постоянная скорость передачи данных), от 48 кбит/с до 384 кбит/с (переменная скорость передачи данных)
- Частота дискретизации: от 32 кГц до 48 кГц
- Windows Media Audio 9 Professional, Lossless, Voice: не поддерживается

MP3

- Скорость передачи данных: от 8 кбит/с до 320 кбит/с

- Частота дискретизации: от 16 кГц до 48 кГц (32, 44,1, 48 кГц пиковая)
- Совместимая версия тегов ID3: 1.0, 1.1, 2.2, 2.3, 2.4 (теги ID3 версии 2.x имеют приоритет перед версией 1.x.)
- Списки воспроизведения M3u: не поддерживается
- MP3i (интерактивный MP3), mp3 PRO: не поддерживается

AAC

- Совместимый формат: Файлы AAC, преобразованные с использованием iTunes® версии 6.0.5 и более ранних версий
- Частота дискретизации: от 11,025 кГц до 48 кГц
- Скорость передачи данных: от 16 кбит/с до 320 кбит/с
- Apple Lossless: не поддерживается

WAV

- Совместимый формат: Linear PCM (Линейная ИКМ – LPCM), MS ADPCM
- Разрядность квантования: 8 и 16 (LPCM), 4 (MS ADPCM)
- Частота дискретизации: от 16 кГц до 48 кГц (LPCM), от 22,05 кГц до 44,1 кГц (MS ADPCM) [■]

Обращение с плеером iPod

⚠ ВНИМАНИЕ

- Pioneer не несет ответственности за потерю данных на iPod, даже если эти данные будут потеряны во время использования данного устройства.
- Не допускайте длительного воздействия прямых солнечных лучей на iPod. Продолжительное воздействие прямых солнечных лучей на iPod может стать причиной его выхода из строя вследствие перегрева.
- Не оставляйте iPod в местах с высокой температурой воздуха.

Дополнительная информация

- При движении автомобиля надежно закрепите iPod. Не роняйте iPod на пол, где он может застрять под педалью тормоза или акселератора.

Более подробную информацию см. в инструкции по эксплуатации iPod.

Настройки iPod

- Использование эквалайзера iPod на изделиях Pioneer невозможно. Прежде чем подключить iPod к данному устройству, рекомендуется выключить эквалайзер iPod.
- При использовании данного устройства отключение функции повторного воспроизведения на iPod невозможно. Даже если функция повторного воспроизведения на iPod отключена, то при подключении iPod к данному устройству эта функция автоматически установится в режим повтора всех композиций. 

Дополнительная информация

Технические характеристики

Общие

Источник питания	14,4 В постоянного тока (допустимый диапазон от 10,8 В до 15,1 В)
Система заземления	Заземление отрицатель- ного полюса
Максимальный потребляемый ток	10,0 А
Размеры (Ш × В × Г): DIN	
Шасси	178 × 50 × 162 мм
Передняя панель	188 × 58 × 15 мм
D	
Шасси	178 × 50 × 162 мм
Передняя панель	170 × 46 × 15 мм
Масса	1,5 кг

Аудио

Максимальная выходная мощность	50 Вт × 4 50 Вт × 2/4 Ω + 70 Вт × 1/2 Ω (для сабвуфера)
Номинальная выходная мощность	22 Вт × 4 (от 50 Гц до 15 000 Гц, суммарное зна- чение коэффициента нелинейных искажений 5%, нагрузка 4 Ω, оба ка- нала задействованы)
Сопrotивление нагрузки	от 4 Ω до 8 Ω × 4 от 4 Ω до 8 Ω × 2 + 2 Ω × 1
Максимальные выходная мощность/выходное со- противление предварительного усилителя	4 В/100Ω
Эквалайзер (7-полосный графический эквалайзер):	
Частота	50/125/315/800/2к/5к/12,5к Гц
Усиление	±12 дБ
Контур громкости:	
Низкий	+3,5 дБ (100 Гц), +3 дБ (10 кГц)
Средний	+10 дБ (100 Гц), +6,5 дБ (10 кГц)
Высокий	+11 дБ (100 Гц), +11 дБ (10 кГц) (громкость: -30 дБ)
HPF:	
Частота	50/63/80/100/125 Гц

Крутизна характеристики

.....	-12 дБ/окт
Сабвуфер (моно):	
Частота	50/63/80/100/125 Гц
Крутизна характеристики	-18 дБ/окт
Усиление	+6 дБ до -24 дБ
Фаза	Нормальная/Обратная
Усиление нижних звуковых частот:	
Усиление	+12 дБ до 0 дБ

Проигрыватель компакт-дисков

Система	Аудиосистема с компакт- диском
Используемые диски	Компакт-диск
Формат сигнала:	
Частота дискретизации	44,1 кГц
Разрядность квантования	16; линейная
Частотные характеристики	от 5 Гц до 20 000 Гц (±1 дБ)
Отношение сигнал/шум ...	94 дБ (1 кГц) (сеть IEC-A)
Динамический диапазон	92 дБ (1 кГц)
Число каналов	2 (стерео)
Формат декодирования файлов MP3	MPEG-1 и 2 Audio Layer 3
Формат декодирования файлов WMA	Версии 7, 7.1, 8, 9, 10 (2-х канальный звук) (Windows Media Player)
Формат декодирования файлов AAC	MPEG-4 AAC (только код- ированных с помощью iTunes®)
Формат сигнала WAV	Linear PCM и MS ADPCM

FM-тюнер

Диапазон частот	87,5 МГц до 108,0 МГц
Полезная чувствительность	8 дБф (0,7 мкВ/75 Ω, моно, отношение сигнал/ шум: 30 дБ)
Отношение сигнал/шум ...	75 дБ (сеть IEC-A)
Искажения	0,3 % (при 65 дБф, 1 кГц, стерео)
.....	0,1 % (при 65 дБф, 1 кГц, моно)
Амплитудно-частотная характеристика	от 30 Гц до 15 000 Гц (±3 дБ)
Разделение каналов	45 дБ (при 65 дБф, 1 кГц)

Дополнительная информация

MW-тюнер

Диапазон частот от 531 кГц до 1 602 кГц (9 кГц)

Полезная чувствительность 18 мкВ (отношение сигнал/шум: 20 дБ)

Отношение сигнал/шум 65 дБ (сеть IEC-A)

LW-тюнер

Диапазон частот 153 кГц до 281 кГц

Полезная чувствительность 30 мкВ (отношение сигнал/шум: 20 дБ)

Отношение сигнал/шум 65 дБ (сеть IEC-A)

Примечание:

В соответствии со статьей 5 закона Российской Федерации "О защите прав потребителей" и постановлением правительства Российской Федерации № 720 от 16.06.97 компания Pioneer Europe NV оговаривает следующий срок службы изделий, официально поставляемых на российский рынок.

Автомобильная электроника: 6 лет

Другие изделия (наушники, микрофоны и т.п.): 5 лет



Примечание

Характеристики и конструкция могут быть изменены для их улучшения без уведомления. ■



Visit **www.pioneer.co.uk** (or **www.pioneer-ur.com**) to register your product.

Visite **www.pioneer.es** (o **www.pioneer-ur.com**) para registrar su producto.

Zum Registrieren Ihres Produktes besuchen Sie bitte **www.pioneer.de** (oder **www.pioneer-ur.com**).

Visitez **www.pioneer.fr** (ou **www.pioneer-ur.com**) pour enregistrer votre appareil.

Si prega di visitare il sito **www.pioneer.it** (o **www.pioneer-ur.com**) per registrare il prodotto.

Bezoek **www.pioneer.nl** (of **www.pioneer-ur.com**) om uw product te registreren.

Посетите **www.pioneer-rus.ru** (или **www.pioneer-ur.com**) для регистрации приобретенного Вами изделия.

PIONEER CORPORATION

4-1, MEGURO 1-CHOME, MEGURO-KU
TOKYO 153-8654, JAPAN

PIONEER ELECTRONICS (USA) INC.

P.O. Box 1540, Long Beach, California 90801-1540, U.S.A.
TEL: (800) 421-1404

PIONEER EUROPE NV

Haven 1087, Keetberglaan 1, B-9120 Melsele, Belgium
TEL: (0) 3/570.05.11

PIONEER ELECTRONICS ASIACENTRE PTE. LTD.

253 Alexandra Road, #04-01, Singapore 159936
TEL: 65-6472-7555

PIONEER ELECTRONICS AUSTRALIA PTY. LTD.

178-184 Boundary Road, Braeside, Victoria 3195, Australia
TEL: (03) 9586-6300

PIONEER ELECTRONICS OF CANADA, INC.

300 Allstate Parkway, Markham, Ontario L3R OP2, Canada
TEL: 1-877-283-5901

PIONEER ELECTRONICS DE MEXICO, S.A. de C.V.

Bldv.Manuel Avila Camacho 138 10 piso
Col.Lomas de Chapultepec, Mexico, D.F. 11000
TEL: 55-9178-4270

先鋒股份有限公司

總公司：台北市中山北路二段44號13樓
電話：(02) 2521-3588

先鋒電子（香港）有限公司

香港九龍尖沙咀海港城世界商業中心
9樓901-6室
電話：(0852) 2848-6488

Издано Pioneer Corporation. Авторские
права © 2006 Pioneer Corporation. Все
права защищены.

Отпечатано в Таиланде

<XRB7039-B/N> EW

<KMMZX> <06K00000>