

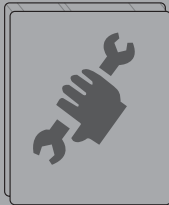

Amplifier

THA 275 PnP

7 607 792 129



OK

www.blaupunkt.com

 **BLAUPUNKT**

THA 275 PnP

DEUTSCH	3	DANSK	24
Einbauzeichnungen.....	46	Monteringstegninger.....	46
ENGLISH	5	POLSKI	27
Installation drawings	46	Rysunki montažu.....	46
FRANÇAIS	8	ČESKY	30
Plans de montage	46	Montážní výkresy	46
ITALIANO	11	SLOVENSKY	32
Disegni di installazione.....	46	Nákresy inštalácie.....	46
NEDERLANDS	14	ΕΛΛΗΝΙΚΑ	35
Inbouwtekeningen	46	Διαγράμματα τοποθέτησης.....	46
SVENSKA	16	TÜRKÇE	38
Monteringsbilder	46	Takma şekilleri	46
ESPAÑOL	19	SUOMI	40
Esquemas de instalación	46	Asennuskuvat.....	46
PORTUGUÊS	22	РУССКИЙ	43
Desenhos de instalação.....	46	Монтажные чертежи.....	46

Lieferumfang, Scope of delivery, Composition de la fourniture, Dotazione, Leveringsomvang, Levererade komponenter, Volumen de suministro, Fornecimento, Medfølgende dele, Toimitussisältö, Περιεχόμενο παράδοσης, Teslimat kapsamı, Zakres dostawy, Rozsah dodávky, Rozsah dodávky, Комплект поставки

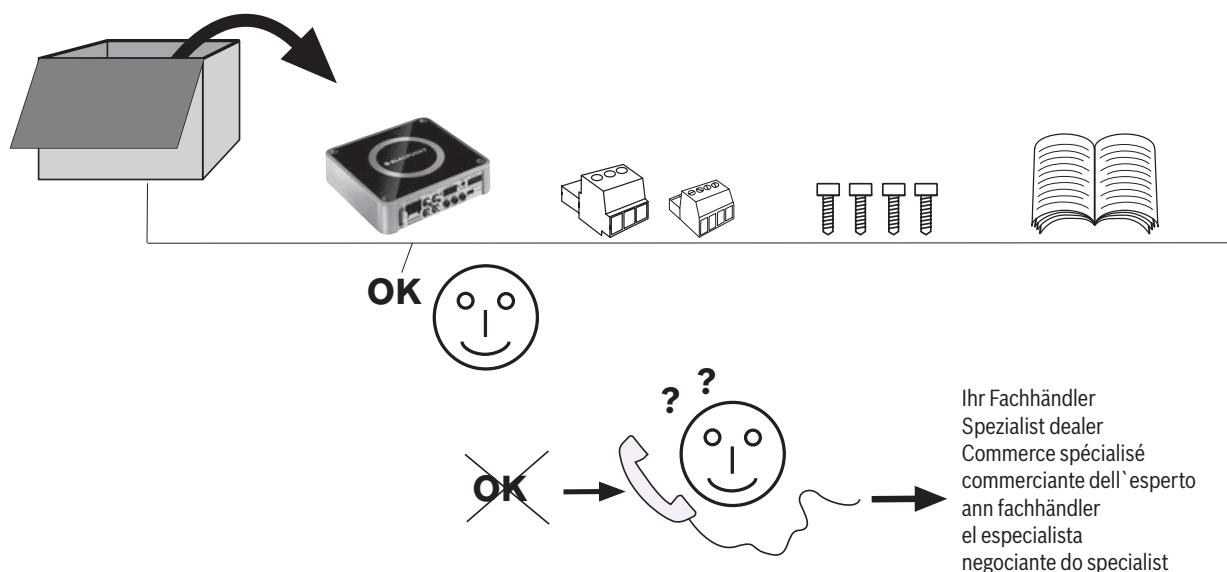

DEUTSCH

Garantie

Für unsere innerhalb der Europäischen Union gekauften Produkte geben wir eine Herstellergarantie. Die Garantiebedingungen können Sie unter www.blaupunkt.de abrufen oder direkt anfordern bei:

Blaupunkt GmbH
Hotline
Robert-Bosch-Str. 200
D-31139 Hildesheim

Empfehlung:

Die Leistung eines Verstärkers kann immer nur so gut sein wie seine Installation. Eine korrekte Installation erhöht die Gesamtperformance Ihres Audiosystems. Der THA-Verstärker sollte von einem Fachmann eingebaut werden. Falls Sie ihn selbst installieren möchten, lesen Sie bitte diese Einbauanleitung gründlich durch und nehmen sich für den Einbau ausreichend Zeit.

Gestatten Sie uns abschließend noch ein Wort zum Thema **Gesundheitsschutz:**

Bitte bedenken Sie bei der Musikkwiedergabe in Ihrem Fahrzeug, dass dauerhafte Schalldruckpegel oberhalb von 100 dB zu bleibenden Schädigungen des menschlichen Ohrs bis hin zum vollständigen Verlust des Gehörs führen können. Mit modernen Hochleistungssystemen und hochwertigen Lautsprecherkonfigurationen sind Schalldruckpegel von über 130 dB zu erreichen.

Sicherheitshinweise



Für die Dauer der Montage und des Anschlusses beachten Sie bitte folgende Sicherheitshinweise.

- **Minuspol der Batterie abklemmen! Dabei die Sicherheitshinweise des Kfz- Herstellers beachten.**
- Beim Bohren von Löchern darauf achten, dass keine Fahrzeugteile beschädigt werden.
- Der Querschnitt des Plus- und Minuskabels darf 1,5 mm² (A.W.G 16) nicht unterschreiten.
- An scharfkantigen Löchern Kabeldurchführungen verwenden.
- Bei fehlerhafter Installation können Störungen in elektronischen Fahrzeugsystemen oder Ihrem Autoradio auftreten.

Einbau- und Anschlussvorschriften

In Hinsicht auf die Unfallsicherheit muss der THA 275 PnP professionell befestigt werden.

Bei der Auswahl des Einbauortes sollte eine trockene Stelle ausgewählt werden, die ausreichende Luftzirkulation für die Kühlung des Verstärkers gewährleistet.

Die Montagefläche muss zur Aufnahme der beiliegenden Schrauben geeignet sein und sicheren Halt bieten.

Das Verstärkerstromkabel muss maximal 30 cm von der Batterie entfernt mit einer Sicherung versehen werden (siehe Fig. 2a), um die Fahrzeugbatterie bei einem Kurzschluss zwischen Leistungsverstärker und Batterie zu schützen. Die Sicherung des Verstärkers schützt nur den Verstärker selbst, nicht die Fahrzeugbatterie.

Lautsprecher mit **2-4 Ω** Impedanz verwenden (siehe Tabelle bzw. Einbauzeichnung). Max. Belastbarkeit (Musikleistung) beachten. Lautsprecher nicht an Masse anschließen, nur die bezeichneten Klemmen verwenden.

Amplifier THA 275 PnP

Der Amplifier eignet sich speziell zum Anschluss an fahrzeugspezifische Plug and Play Adapter. Für den Anschluss an Autoradios mit ISO-Anschluss nur Blaupunkt PnP 25 oder PnP 55 Adapter verwenden (Art-Nr. = 7 607 622 010 oder 7607 622 011).

Einsatzmöglichkeiten und Lautsprecheranschluss:

Stereo-Mode		
Max Power	2 x 150 Watt / 4 Ω	Fig. 4
Max Power	2 x 180 Watt / 2 Ω	Fig. 4
RMS Power	2 x 75 Watt / 4 Ω	
RMS Power	2 x 90 Watt / 2 Ω	
Bridge-Mode		
Max Power	1 x 400 Watt / 4 Ω	Fig. 4
RMS Power	1 x 190 Watt / 4 Ω	Fig. 4
RMS Power nach CEA-2006 (<1% Klirr/+14,4 V)		
Frequenzgang	10 Hz - 30.000 Hz	
Signal-Rauschabstand	> 95 dB @ RMS Power	
Signal-Rauschabstand	> 78 dB @ 1 W/ 1 kHz	
Klirrfaktor (RMS)	< 0,05%	
Stabilität	2 Ω (4 Ω im Brückenbetrieb)	
Eingangsempfindlichkeit	0,3 - 8 V	
Eingangsempfindlichkeit Direct AUX IN	0,3 V	
Tiefpassfilter (Low Pass)	50-250 Hz	
Hochpassfilter (High Pass)	10-250 Hz	
Eingänge	2 x Cinch/RCA, 2 x HighLevel speaker PnP 1 x Direct Aux Inputs, 3.5 mm stereo	
Ausgänge	2 x Lautsprecher	
Abmessungen B x H x T (mm)(")	170 x 42 x 160 (6.7"x1.7"x6.3")	

Plus- / Minus- Anschluss

- Wir empfehlen einen Mindestquerschnitt von 1,5 mm² (A.W.G 16).



Am Kfz.-Adapterkabel (7 607 622 ...) muß das **12V Dauerpluskabel** mit dem Amplifier + Kabel verbunden werden (siehe Fig.7).

- **Handelsübliche Pluskabel zur Batterie verlegen und über Sicherungshalter, 30 cm von der Batterie entfernt anschließen (siehe Fig. 2a).**
- An scharfkantigen Löchern Kabeldurchführungen verwenden.
- Handelsübliche Minuskabel an einen störfreien Massepunkt (Karosserieschraube, Karosserieblech) sicher anschrauben (nicht am Minuspol der Batterie).
- Kontaktfläche des Massepunktes metallisch blank kratzen und mit Graphitfett einfetten.

Integrierte Sicherungen (Fuse)

Die im Amplifier integrierten Sicherungen (Fuse) schützen die Endstufe und das gesamte elektrische System im Fehlerfall. Bei dem Einsatz einer Ersatzsicherung bitte niemals Sicherungen überbrücken oder gegen Typen mit höherem Strom auswechseln.

Anschlussbeispiele

- Anschluss der Spannungsversorgung Fig. 2, 2a, b
- Anschluss an Autoradios mit Cinch-Ausgang Fig. 3
- Lautsprecheranschlüsse Fig. 4/5
- Direct Aux Input..... Fig. 6

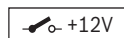

Remote-Anschluss des Verstärkers mit schaltbarer +12 V Spannungsquelle verbinden.

Auf diese Weise kann der Verstärker über den Ein-/Ausschalter des Radiogeräts ein- und ausgeschaltet werden.

Hinweis:

Bei Anschluss über ein PnP-INPUT Kabel erfolgt das Einschalten automatisch.

! Als Besonderheit stehen jetzt nach dem automatischen Einschalten am Remote Ein-/Ausgang **+12V/200mA** als Ausgangsschaltspannung zur Verfügung.

Hochpegelanschlüsse (nur über PnP High-Input Kabel)

Der Verstärker verfügt über Hochpegelanschlüsse (PnP Input), um an Radiogeräte ohne Vorstufenausgängen angeschlossen werden zu können. Auf diese Weise ist ein direkter Anschluß am Lautsprecheranschluss des Radiogerätes möglich.

Hinweis:

Nicht benutzte out/input Stecker vom PnP Kabel müssen verbunden werden (siehe Fig. 2).

Direct Aux Input Anschluss

Anschlussmöglichkeit bei nicht vorhandenen oder belegten AUX-Eingang am Autoradio

Hier können Sie verschiedene NF Quellen, zum Beispiel einen MP3 Player oder eine Mobile Navigation, direkt über einen 3,5 mm Klinenstecker am Direct Aux Input Eingang anschließen. Alle Signalquellen sind so gleichzeitig zu hören und ihre Lautstärke wird am jeweiligen Quellengerät geregelt.

Hinweis:

Bei Einbau und Anschluss müssen alle NF Quellen auf Aus stehen!

Einbau Klinenstecker-Kabel

Für den Anschluss benutzen Sie bitte unser 5 mm Klinenstecker-Kabel mit der Bestellnummer 7 607 001 525.

Als Besonderheit besitzt es einen Ein/Aus Schalter.

Schalterstellung AUS (•):

Bei An und Abbau und einer nicht angeschlossenen NF-Quelle.

Schalterstellung EIN: (I / II):

Nur **nachdem** eine NF Quelle angeschlossen wurde.

Achtung:

Bei Anschluss den Lautstärkeregler immer auf Minimum stellen und den Amplifier ausschalten.

Level Regler

Mit Hilfe des Level Reglers kann die Eingangsempfindlichkeit der Endstufe an die Ausgangsspannung Ihres Autoradios angepasst werden.

Der Einstellbereich reicht von 0,3 V bis 8 V.

Hierzu noch einige wichtige Erläuterungen:

Durch Drehen des Reglers im Uhrzeigersinn erhöht sich die Eingangsempfindlichkeit des Verstärkers und damit auch die Lautstärke. Es handelt sich jedoch nicht um eine Lautstärkeregelung; in der Endposition läßt sich keine höhere Verstärkerleistung erzielen, auch wenn sich dies zunächst so anhört. Das System steigert lediglich schneller die Lautstärke, wenn die Lautstärkeregelung des Radiogerätes aufgedreht wird.

Lautsprecheranschlüsse

(Falls der Verstärker in Brücke geschaltet werden soll, an dieser Stelle direkt mit dem Abschnitt „Überbrückte Lautsprecheranschlüsse“ fortfahren).

Wie bei jeder Audiokomponente ist die korrekte Polung von Verstärker und Lautsprechern von essentieller Bedeutung für eine gute Basswiedergabe. Deshalb ist bei den Anschlüssen darauf zu achten, dass der positive (+) Anschluss des Verstärkers mit dem positiven Anschluss (+) des Lautsprechers verbunden wird; entsprechendes gilt für die negativen (-) Anschlüsse. Außerdem muss der linke Verstärkerkanal mit dem linken Lautsprecher und der rechte Verstärkerkanal mit dem rechten Lautsprecher verbunden werden.

Überbrückte Lautsprecheranschlüsse

Hinweis: Nicht möglich bei Anschluss über PnP Kabel.

Bei dem THA 275 PnP-Verstärker können die Kanäle 1+2 in Brücke geschaltet werden. Auf diese Weise kann der Verstärker für einen oder mehrere Subwoofer bzw. einen Mitteltöner verwendet werden. In dieser Konfiguration addiert der Verstärker den rechten und linken Kanal zu einem Einkanalausgang (Monoausgang).

Hinweis:

Der Verstärker kann die rechte und linke Signalinformation nur dann addieren, wenn sowohl der rechte als auch der linke RCA-Anschluss vorgenommen wurde.

Achtung:

In Brückenschaltung muss die Verstärkerlast 4 Ohm oder höher betragen. Eine niedrigere Last führt zu einer Überhitzung oder Abschaltung des Verstärkers und kann dauerhafte Schäden verursachen.

Art und Bereich der Frequenzübergänge einstellen

Beim THA 275 PnP kann die Art des Frequenzübergangs (d. h. „Low-Pass“ oder „Hi-Pass“) und die gewünschte Übergangsfrequenz eingestellt werden. Wenn beispielsweise ein Subwoofer-Paar angeschlossen werden soll, sind „Low-Pass“-Einstellungen erforderlich. Die Übergangsfrequenz ist abhängig vom Frequenzbereich der Lautsprecher (siehe empfohlener Frequenzbereich der Lautsprecher).

„High-Pass“

Bei der Einstellung von 250 Hz hat der Verstärker einen Frequenzbereich von 250 Hz bis 30.000 Hz.

„Low-Pass“- Frequenzregelung

Dieser Regler ist aktiv, wenn sich der Schalter in der Position „Low-Pass“ befindet, und ermöglicht die Einstellung der gewünschten Übergangsfrequenz.

Beispiel:

Bei einer Einstellung von 150 Hz hat der Verstärker einen Frequenzbereich von 10 Hz bis 150 Hz.

Radioerkennung - Auto Remote

Bei Anschluss über ein **PnP INPUT Kabel** wird der Verstärker automatisch eingeschaltet (**Auto Remote Funktion**). Remote Anschlusskabel entfällt!

Betriebsanzeige (POWER / PROTECTION)

Grünes Licht:

Endstufe an, regulärer Betriebszustand.

Rotes Licht:

Endstufe ist elektronisch abgeschaltet, da Fehlerfall vorliegt.

Recycling und Entsorgung



Bitte nutzen Sie zur Entsorgung des Produktes die zur Verfügung stehenden Rückgabe- und Sammelsysteme.

Änderungen vorbehalten.

ENGLISH

Warranty

We provide a manufacturer warranty for our products bought within the European Union. You can view the warranty terms at www.blaupunkt.de or request them directly from:

Blaupunkt GmbH
Hotline
Robert-Bosch-Str. 200
D-31139 Hildesheim, Germany

Guarantee for the USA

Please read these operating instructions before using the equipment for the first time.

We provide a manufacturer guarantee for our products bought within the United States of America. The warranty terms can be called up under www.blaupunkt.usa.com or requested directly from:

Blaupunkt USA
2800 South 25th Av.
Broadview, IL 60155
PH: 800-950-2528
FX: 708-865-5296
EM: blau.tech.support@us.bosch.com

Recommendation:

The performance of an amplifier can only be as good as its installation. A correct installation increases the overall performance of your car sound system. The THA amplifier should be installed by a trained person. If you would to install it yourself, please read these installation instructions very carefully and allow yourself sufficient time for the installation.

In conclusion, allow us a few words about the topic of **health protection:**

During the playback of music in your vehicle, please consider that continuous sound-pressure levels above 100 dB can lead to permanent damages to the human ear and even to loss of hearing. Using today's high-performance systems and loudspeaker configurations allows for reaching sound-pressure levels above 130 dB.

THA 275 PnP

Safety notes



Please observe the following safety notes during the installation and connection.

- **Disconnect the negative pole of the battery! Observe the safety notes of the vehicle manufacturer.**
- When you drill holes, ensure that you do not damage any vehicle components.
- The cross section of the plus and minus cable may not be less than 1.5 mm² (A.W.G 16).
- Use cable glands for holes with sharp edges.
- An incorrect installation can result in malfunctions of the electronic vehicle systems or your car sound system.

Installation and connection instructions

With respect to accident safety, the THA 275 PnP must be secured in a professional way.

When selecting the installation location, select a dry location that offers sufficient air circulation for cooling the amplifier.

The installation surface must be suitable to accept the accompanying screws and provide a firm support.

The amplifier power cable must be fitted with a fuse no more than 30 cm from the battery (see Fig. 2a) to protect the vehicle battery in case of a short circuit between power amplifier and battery. The fuse of the amplifier protects only the amplifier, not the vehicle battery.

Use loudspeakers with **2-4 Ω** impedance (see table or installation drawing). Observe the maximum power handling capacity (music output). Do not connect loudspeakers to earth, use only the referenced terminals.

Amplifier THA 275 PnP

The amplifier is particularly suited for connecting to vehicle-specific plug-and-play adapters.

For the connection to car sound systems with ISO connection, use only Blaupunkt PnP 25 or PnP 55 adapters (part no. 7 607 622 010 or 7607 622 011).

Application options and loudspeaker connection:

Stereo mode		
Max power	2 x 150 watt / 4 Ω	Fig. 4
Max power	2 x 180 watt / 2 Ω	Fig. 4
RMS power	2 x 75 watt / 4 Ω	
RMS power	2 x 90 watt / 2 Ω	
Bridge mode		
Max power	1 x 400 watt / 4 Ω	Fig. 4
RMS power	1 x 190 watt / 4 Ω	Fig. 4
RMS power acc. to CEA-2006 (<1% HD/+14.4 V)		
Frequency response	10 Hz - 30,000 Hz	

Signal-to-noise ratio	> 95 dB @ RMS power	
Signal-to-noise ratio	> 78 dB @ 1 w/ 1 kHz	
Distortion factor (RMS)	< 0.05%	
Stability	2 Ω (4 Ω in bridge mode)	
Input sensitivity	0.3 - 8 V	
Input sensitivity Direct AUX IN	0,3 V	
Low-pass filter (Low Pass)	50-250 Hz	
High-pass filter (High Pass)	10-250 Hz	
Bass boost	0 dB to +12 dB	
Inputs	2 x Cinch/RCA 2 x HighLevel speaker PnP 1 x Direct Aux inputs, 3.5 mm stereo	
Outputs	2 x loudspeaker	
Dimensions W x H x D (mm)	170 x 42 x 160 (6.7"x1.7"x6.3")	

Plus / minus connection

- We recommend a minimum cross section of 1.5 mm².



The **12-V continuous positive cable** must be connected with the amplifier **+ cable** at the vehicle adapter cable (7 607 622 ...) (see Fig. 7).

- **Route a commercially available positive cable to the battery and connect it via fuse holder 30 cm from the battery.**
- Use cable glands for holes with sharp edges.
- Securely fasten commercially available minus cables to a noise-free earth point (chassis screw, chassis metal) (not to the minus pole of the battery).
- Scrap the contact surfaces of the earth point until they are bright and grease with graphite grease.

Integrated fuses (Fuse)

The fuses integrated in the amplifier protect the power amplifier and the entire electrical system in case of an error. If a replacement fuse is used, never bridge fuses or replace them with a type with higher current.

Connection examples

- Connection of the voltage supply Fig. 2, 2a, b
- Connection to car sound system with cinch output Fig. 3
- Loudspeaker connections Fig. 4/5
- Direct Aux Input..... Fig. 6

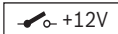

Remote connection of the amplifier with switchable +12 V voltage source.

This allows the amplifier to be switched on and off using the on/off-switch of the radio device.

Note:

If the connection is made using a PnP-INPUT cable, the switch-on is performed automatically.

! As a special feature, **+12 V/200 mA** are now available as output switching voltage at the remote input/output after automatic switch-on.

High-level connections (via PnP High-Input cable only)

The amplifier features high-level connections (PnP Input) to be able to connect to radio devices without pre-stage outputs. This allows for a direct connection at the loudspeaker output of the radio device.

Note:

Unused Out/Input connectors from the PnP cable must be connected (see Fig. 2).

Direct Aux Input connection

Connection option in case of missing or occupied AUX input at the car sound system

Various NF sources, such as an MP3 player or a mobile navigation, can be directly connected via a 3.5-mm jack plug at the Direct Aux Input. All signal sources can be listened to at the same time and their volume is adjusted at the respective source device.

Note:

All NF sources must be switched off during installation and connection!

Installing the jack plug cable

Please use our 5-m jack plug cable with order number 7 607 001 525 for the connection.

One of its special features is an on/off switch.

Switch position OFF (•):

For installation and deinstallation and no connected NF source.

Switch setting ON: (I / II):

Only **after** an NF source has been connected.

Caution:

For the connection, always adjust the volume control to minimum and switch off the amplifier.

Level control

The Level control is used to adjust the input sensitivity of the power amplifier to the output voltage of your car sound system.

The adjustment range is from 0.3 V to 8 V.

A few important explanations in this context:

By turning the control clockwise, the input sensitivity of the amplifier and, therefore, also the volume increases. However, this is not a volume control; no further amplifier output can be achieved in the end position, even if it may sound like that at the beginning. The system merely increases the volume faster if the volume control of the car sound system is turned up.

Loudspeaker connections

(If the amplifier is to be jumpered, continue with the section "Bridged loudspeaker connections" at this point).

As with every audio component, the correct polarisation of amplifier and loudspeakers is of essentially importance for a good bass response. For this reason, ensure that the positive (+) connection of the amplifier is connected with the positive connection (+) of the loudspeaker; the same applies to the negative (-) connections. In addition, the left amplifier channel must be connected with the left loudspeaker and the right amplifier channel with the right loudspeaker.

Bridged loudspeaker connections

Note: Not possible for connection via PnP cable.

The THA 275 PnP amplifier allows for switching the channels 1+2 as bridge connection. This allows the amplifier to be used for one or several subwoofers or a mid-range driver. In this configuration, the amplifier combines the right and left channel to a single-channel output (mono output).

Note:

The amplifier can add the right and left signal information only if the right as well as the left RCA connection were carried out.

Caution:

In a bridge circuit, the amplifier load must be 4 ohm or higher. A lower load leads to an overheating or switch-off of the amplifier and can cause permanent damages.

Adjusting the type and range of the frequency crossovers

With the THA 275 PnP, the type of frequency crossover (i.e. "Low Pass" or "Hi-Pass") and the desired crossover frequency can be adjusted. For example, if a pair of subwoofers is to be connected, low-pass settings are required. The crossover frequency is dependent upon the frequency range of the loudspeakers (see recommended frequency range of the loudspeakers).

High-Pass

At a setting of 250 Hz, the amplifier has a frequency range of 250 Hz to 30,000 Hz.

Low-pass frequency control

This control is active if the switch is in the position "Low-Pass", and allows for setting the desired crossover frequency.

THA 275 PnP

Example:

At a setting of 150 Hz, the amplifier has a frequency range of 10 Hz to 150 Hz.

Radio detection - Auto Remote

With a connection via a **PnP INPUT cable**, the amplifier is automatically switched on (**Auto Remote function**). A remote connecting cable is not needed!

Power-on indicator (POWER / PROTECTION)

Green LED:

Output stage on, regular operating status.

Red LED:

Output stage is electronically switched off due to an error.

Recycling and disposal



Please use the return and collection systems available to dispose of the product.

Subject to changes.

FRANÇAIS

Garantie

Notre garantie fabricant s'étend à tous les produits achetés à l'intérieur de l'Union européenne. Vous pouvez consulter les conditions de garantie sous **www.blaupunkt.de** ou les demander directement auprès de :

Blaupunkt GmbH
Assistance téléphonique
Robert-Bosch-Str. 200
D-31139 Hildesheim

Garantie pour les USA

Prenez soin de lire ce mode d'emploi avant d'utiliser l'appareil pour la première fois.

Notre garantie constructeur s'étend à tous les produits achetés à l'intérieur de Etats Unis d'Amérique. Vous pouvez consulter les conditions de garantie sous **www.blaupunktusa.com** ou les demander directement auprès de :

Blaupunkt USA
2800 South 25th Av.
Broadview, IL 60155
PH: 800-950-2528
FX: 708-865-5296
EM: blau.tech.support@us.bosch.com

Recommandation :

Les performances d'un amplificateur ne seront jamais meilleures que son installation ne le permet. Une installation correcte augmente les performances d'ensemble de votre système audio. Vous devriez confier le montage de l'amplificateur THA à un spécialiste. Si vous souhaitez cependant effectuer vous-même ce travail, lisez soigneusement la présente Notice de montage et accordez-vous suffisamment de temps pour le montage.

Permettez-nous enfin de vous dire quelques mots sur la **protection en matière de santé :**

N'oubliez pas que lorsque vous écoutez de la musique dans votre véhicule, un niveau de pression sonore permanent supérieure à 100 dB peut entraîner des dommages irréversibles au niveau de l'ouïe, voire une perte complète de celle-ci. Les systèmes haute puissance modernes et les configurations établies avec des haut-parleurs de haute qualité permettent d'atteindre des niveaux de pression sonore supérieurs à 130 dB.

Consignes de sécurité



Veillez respecter les consignes de sécurité suivantes pendant la durée du montage et du raccordement.

- **Débranchez la borne négative de la batterie ! Respectez pour cela les consignes de sécurité du constructeur du véhicule.**
- Faites attention en perçant des trous de ne pas endommager les éléments du véhicule.
- La section des câbles plus et moins ne doit pas être inférieure à 1,5 mm² (A.W.G 16).
- Utilisez des passe-câbles si les trous présentent des arêtes coupantes.
- En cas d'installation incorrecte, des dysfonctionnements peuvent apparaître au niveau du système électronique du véhicule ou de votre autoradio.

Consignes de montage et de branchement

Pour garantir toute la sécurité voulue en cas d'accident, le THA 275 PnP doit être fixé de manière professionnelle.

Concernant le choix de l'emplacement de montage, il convient de choisir un emplacement sec, qui garantit une circulation d'air suffisante pour le refroidissement de l'amplificateur.

La surface de montage doit permettre l'utilisation des vis jointes et garantir une fixation sûre.

Le câble d'alimentation de l'amplificateur doit être muni d'un fusible se trouvant à une distance maximale de 30 cm de la batterie (voir fig. 2a), afin de protéger la batterie du véhicule en cas de court-circuit entre l'amplificateur de puissance et la batterie. Le fusible de l'amplificateur protège uniquement l'amplificateur lui-même, pas la batterie du véhicule.

Utilisez des haut-parleurs avec une impédance de **2 à 4 Ω** (voir le tableau ou le plan de montage). Tenez compte de la charge (puissance musicale) maximale autorisée. Ne raccordez pas les haut-parleurs à la masse, utilisez uniquement les bornes indiquées.

Amplificateur THA 275 PnP

L'amplificateur est spécialement conçu pour le raccordement à l'adaptateur Plug and Play spécifique au véhicule.

Pour le raccordement aux autoradios avec prise ISO, utilisez uniquement un adaptateur Blaupunkt PnP 25 ou PnP 55 (réf. = 7 607 622 010 ou 7607 622 011).

Possibilités de raccordement des haut-parleurs :

Mode stéréo		
Puissance max.	2 x 150 watts / 4 Ω	Fig. 4
Puissance max.	2 x 180 watts / 2 Ω	Fig. 4
Puissance RMS	2 x 75 watts / 4 Ω	
Puissance RMS	2 x 90 watts / 2 Ω	
Mode « ponté »		
Puissance max.	1 x 400 watts / 4 Ω	Fig. 4
Puissance RMS	1 x 190 watts / 4 Ω	Fig. 4
Puissance RMS selon CEA-2006 (<1% distorsion/+14,4 V)		
Bande passante	10 Hz - 30 000 Hz	
Rapport signal-bruit	> 95 dB @ à la puissance RMS	
Rapport signal-bruit	> 78 dB @ 1 W/ 1 kHz	
Taux de distorsion (RMS)	< 0,05%	
Stabilité	2 Ω (4 Ω en mode ponté)	
Sensibilité d'entrée	0,3 - 8 V	
Sensibilité des entrées Direct AUX IN	0,3 V	
Filtre passe-bas (Low Pass)	50-250 Hz	
Filtre passe-haut (High Pass)	10-250 Hz	
Entrées	2 x Cinch/RCA, 2 x haut-parleurs HighLevel PnP 1 x entrées Direct Aux Inputs, 3,5 mm pour la stéréo	
Sorties	2 x haut-parleurs	
Dimensions l x H x P (mm)	170 x 42 x 160 (6.7"x1.7"x6.3")	

Raccordements des câbles plus et moins

- Nous recommandons une section minimale de câble de 1,5 mm² (A.W.G 16).



Sur le câble d'adaptation du véhicule (7 607 622 ...), le **câble plus 12V permanent** doit être relié au **câble +** de l'amplificateur (voir fig. 7).

- **Tirez un câble plus du commerce depuis la batterie en insérant un porte-fusible dans le câble, à 30 cm de la batterie.**
- Utilisez des passe-câbles si les trous présentent des arêtes coupantes.
- Fixer de manière sûre un câble moins du commerce à un point de masse sans parasites (vis ou tôle de la carrosserie, mais pas au pôle négatif de la batterie).
- Grattez la surface de contact du point de masse pour mettre le métal à nu et enduisez-la de graisse au graphite.

Fusibles intégrés (Fuse)

Les fusibles (Fuse) intégrés dans l'amplificateur protègent l'étage de sortie ainsi que l'ensemble du système électrique en cas de défaut. Ne pontez jamais un fusible défectueux, ne remplacez jamais un fusible défectueux par un fusible de calibre supérieur.

Exemples de raccordement

- Raccordement de l'alimentation électrique..... Fig. 2, 2a, b
- Raccordement à un autoradio équipé de connecteurs de sortie Cinch..... Fig. 3
- Raccordement des haut-parleurs Fig. 4/5
- Entrée DIRECT AUX INPUT Fig. 6

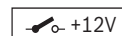

Reliez la borne Remote de l'amplificateur à l'alimentation +12 V commutée.

De cette manière, l'amplificateur sera mis en marche ou arrêté en même temps que l'autoradio.

Remarque :

En cas de raccordement par l'intermédiaire d'un câble PnP-INPUT, la mise en marche s'effectue automatiquement.

! Une particularité réside dans le fait qu'une tension de commutation des sorties de **+12V/200mA** est disponible suite à la mise en marche automatique par l'entrée/sortie Remote.

Raccordement haut niveau (uniquement par l'intermédiaire du câble PnP High Input)

L'amplificateur dispose de raccordement haut niveau (PnP Input) afin de pouvoir raccorder un autoradio sans sorties au niveau du préamplificateur . De cette manière un raccordement direct aux sorties de haut-parleur de l'autoradio est possible.

Remarque :

Les connecteurs output/input non utilisés du câble PnP doivent être reliés entre eux (voir fig. 2).

Raccordement aux entrées Direct Aux Input

Possibilité de raccordement lorsqu'il n'y a pas d'entrée AUX sur l'autoradio ou que celle-ci est occupée

Vous pouvez raccorder diverses sources audio, par exemple un lecteur MP3 ou un système de navigation portable, directement par l'intermédiaire d'un jack de 3,5 mm aux entrées Direct Aux Input. Vous pouvez écouter toutes les sources de signaux simultanément et régler le volume sonore sur l'appareil source correspondant.

Remarque :

Lors du montage et du raccordement, toutes les sources audio doivent être arrêtées !

Montage du câble avec fiches de type jack

Pour le raccordement, utilisez notre câble avec fiches de type jack de 5 m, réf. 7 607 001 525.

Une particularité réside dans le fait qu'un interrupteur marche/arrêt est monté.

Position ARRET de l'interrupteur (•) :

Pour le montage ou le démontage d'une source audio et lorsqu'aucune source audio n'est raccordée.

Positions MARCHE de l'interrupteur (I / II) :

Uniquement **après** qu'une source audio a été raccordée.

Attention :

Lors du raccordement, réglez toujours le volume sonore au minimum et arrêtez l'amplificateur.

Réglage du niveau (Level)

Le dispositif de réglage du niveau vous permet d'adapter la sensibilité d'entrée de l'étage de sortie à votre autoradio.

La plage de réglage va de 0,3 V à 8 V.

Encore quelques explications importantes à ce sujet :

En tournant le dispositif de réglage dans le sens des aiguilles d'une montre, la sensibilité d'entrée de l'amplificateur et, par conséquent, le volume sonore augmentent. Il ne s'agit pas cependant d'un dispositif de réglage du volume sonore. Le réglage en butée ne permet pas d'augmenter la puissance de l'amplificateur, même si cela semble en premier lieu être le cas. Le système augmente uniquement le volume sonore plus rapidement lorsque vous tournez le bouton de réglage correspondant sur l'autoradio.

Raccordement des haut-parleurs

(dans le cas où les deux canaux de l'amplificateur doivent être pontés, continuez directement par la section « Raccordement des haut-parleurs en cas de pontage »).

Comme pour n'importe quel composant audio, le respect de la polarité entre l'amplificateur et les haut-parleurs est essentiel pour la qualité de la reproduction sonore. Pour le raccordement, vous devez par conséquent veiller

à ce que la borne positive (+) de l'amplificateur soit raccordée à la borne positive (+) du haut-parleur et la borne négative (-) de l'amplificateur à la borne négative (-) du haut-parleur. Veillez en outre à ce que le canal gauche de l'amplificateur soit relié aux haut-parleurs gauches et le canal droit aux haut-parleurs droits.

Raccordement des haut-parleurs en cas de pontage

Remarque : impossible en cas de raccordement par l'intermédiaire d'un câble PnP.

Sur l'amplificateur THA 275 PnP, vous pouvez ponter les canaux 1+2. De cette manière, l'amplificateur peut être utilisé pour alimenter un ou plusieurs subwoofers ou un haut-parleur de fréquences moyennes. Dans cette configuration, l'amplificateur additionne les canaux gauche et droit vers une sortie sur un seul canal (sortie mono).

Remarque :

L'amplificateur ne peut additionner les informations des signaux gauche et droit que si elles ont été transmises non seulement par la prise RCA droite mais aussi par la prise RCA gauche.

Attention :

Pour le pontage, la charge de l'amplificateur doit être de 4 ohms ou plus. Une charge inférieure entraîne une surchauffe ou une coupure de l'amplificateur et provoquer des dommages irréversibles.

Réglage du type de filtrage et de la fréquence de coupure

Le THA 275 PnP permet de régler le type de filtrage (c'est-à-dire « Low-Pass » ou « Hi-Pass ») ainsi que la fréquence de coupure souhaitée. Si vous raccordez par exemple deux subwoofers, des réglages du filtre « Low-Pass » sont nécessaires. La fréquence de coupure dépend de la bande passante des haut-parleurs (voir la bande de fréquences recommandée des haut-parleurs).

« High-Pass »

Avec un réglage sur 250 Hz, la bande passante de l'amplificateur va de 250 Hz à 30 000 Hz.

Réglage de la fréquence du filtre « Low-Pass »

Ce dispositif de réglage est actif lorsque le commutateur se trouve sur « Low-Pass » et il permet de régler la fréquence de coupure souhaitée.

Exemple :

Avec un réglage sur 150 Hz, la bande passante de l'amplificateur va de 10 Hz à 150 Hz.

Détection d'autoradio - Auto Remote

En cas de raccordement par l'intermédiaire d'un **câble PnP INPUT**, l'amplificateur est mis automatiquement en marche (**fonction Auto Remote**). Le câble de raccordement Remote est supprimé !

Indicateur de fonctionnement

(POWER / PROTECTION)

Lumière verte :

Etage de sortie en marche, fonctionnement normal.

Lumière rouge :

Etage de sortie coupé électroniquement en raison d'un défaut.

Recyclage et élimination



Veuillez utiliser les systèmes mis à votre disposition pour le renvoi et la collecte des produits en vue de leur élimination.

Sous réserve de modifications.

ITALIANO

Garanzia

Concediamo una garanzia del produttore per gli apparecchi acquistati in uno dei paesi dell'Unione Europea. Le condizioni di garanzia possono essere richiamate sul sito **www.blaupunkt.de** oppure richieste direttamente al seguente indirizzo:

Blaupunkt GmbH
Hotline
Robert-Bosch-Str. 200
D-31139 Hildesheim

Garantía para EE.UU.

Antes de usarlo, lea detenidamente el manual de instrucciones.

Para los productos adquiridos dentro de los Estados Unidos, le ofrecemos una garantía del fabricante. Las condiciones de esta garantía pueden consultarse en **www.blaupunktusa.com** o solicitarse directamente a:

Blaupunkt USA
2800 South 25th Av.
Broadview, IL 60155
PH: 800-950-2528
FX: 708-865-5296
EM: blau.tech.support@us.bosch.com

Suggerimento:

La potenza di un amplificatore può riflettere solamente la perfetta riuscita della sua installazione. Una corretta installazione aumenta la performance complessiva del vostro sistema audio. L'amplificatore THA deve essere installato da un tecnico esperto. Nel caso in cui desiderate installarlo voi stessi, vi invitiamo a leggere accuratamente le presenti Istruzioni di montaggio e a prendervi il tempo necessario per eseguire l'installazione.

Consentiteci, infine, ancora due parole sul tema **salvaguardia della salute:**

Durante la riproduzione di brani musicali nel vostro veicolo, ricordate che un livello di pressione acustica continuativo superiore a 100 dB può causare danni permanenti all'orecchio umano, fino a provocare la perdita totale dell'udito. Con i moderni sistemi ad elevate prestazioni e le configurazioni di alta qualità degli altoparlanti è possibile raggiungere un livello di pressione acustica superiore a 130 dB.

Norme di sicurezza



Per l'intera durata del montaggio e dell'allacciamento vanno osservate le norme di sicurezza specificate di seguito.

- **Staccare il polo negativo della batteria! Osservare le norme di sicurezza fornite in merito dal costruttore del veicolo.**
- Quando si praticano fori, attenzione a non danneggiare parti del veicolo!
- La sezione trasversale del cavo positivo e negativo non deve essere inferiore a 1,5 mm² (A.W.G 16).
- In presenza di fori con bordi taglienti, utilizzare appositi passanti per cavi.
- Un'installazione non corretta può provocare disturbi ai sistemi elettronici del veicolo o all'autoradio.

Norme per il montaggio e l'allacciamento

Per garantire la massima sicurezza in caso di incidente, il THA 275 PnP deve essere fissato in modo professionale.

Il punto scelto per l'installazione deve essere asciutto e ben aerato, per garantire il raffreddamento dell'amplificatore.

La superficie di montaggio deve essere adatta ad accogliere le viti fornite in dotazione e deve offrire un supporto sicuro.

Il cavo di alimentazione dell'amplificatore deve essere distante max 30 cm dalla batteria ed essere dotato di un fusibile (vedi Fig. 2a), per proteggere la batteria del veicolo in caso di cortocircuito tra amplificatore di potenza e batteria. Il fusibile dell'amplificatore protegge esclusivamente l'amplificatore, non la batteria del veicolo.

Utilizzare altoparlanti con un'impedenza di **2-4 Ω** (vedere tabella o disegno di installazione). Attenersi alla max. capacità di carico (potenza musicale). Non collegare gli altoparlanti a massa, utilizzare solamente i morsetti indicati.

Amplificatore THA 275 PnP

L'amplificatore è indicato particolarmente per il collegamento ad adattatori Plug and Play specifici per gli autoveicoli.

Per il collegamento ad autoradio con connettori ISO utilizzare solo l'adattatore Blaupunkt PnP 25 o PnP 55 (Art-No= 7 607 622 010 o 7607 622 011).

Applicazioni e collegamento degli altoparlanti:

Stereo-Mode		
Max Power	2 x 150 Watt / 4 Ω	Fig. 4
Max Power	2 x 180 Watt / 2 Ω	Fig. 4
RMS Power	2 x 75 Watt / 4 Ω	
RMS Power	2 x 90 Watt / 2 Ω	
Modalità Bridge		
Max Power	1 x 400 Watt / 4 Ω	Fig. 4
RMS Power	1 x 190 Watt / 4 Ω	Fig. 4
Potenza RMS secondo CEA-2006 (<1% distors./+14,4 V)		
Risposta in frequenza	10 Hz - 30.000 Hz	
Rapporto segnale/disturbo	> 95 dB @ RMS Power	
Rapporto segnale/disturbo	> 78 dB @ 1 W/ 1 kHz	
Fattore di distorsione (RMS)	<0,05%	
Stabilità	2 Ω (4 Ω con funzionamento ponticellato)	
Sensibilità in entrata	0,3 - 8 V	
Sensibilità in entrata Direct AUX IN	0,3 V	
Filtro passabasso (Low Pass)	50-250 Hz	
Filtro passaalto (High Pass)	10-250 Hz	
Bass Boost	da 0 dB a +12 dB	
Entrate	2 x Cinch/RCA 2 x HighLevel speaker PnP 1 x Direct Aux Inputs, 3.5 mm stereo	
Uscite	2 x altoparlante	
Dimensioni L x H x P (mm)	170 x 42 x 160 (6.7"x1.7"x6.3")	

Attacco più / meno

- Si raccomanda di utilizzare una sezione trasversale minima di 1,5 mm² (A.W.G 16).



Sul cavo adattatore veicolo (7 607 622 ...) il **cavo positivo permanente 12V** deve essere collegato con l'amplificatore **cavo +** (vedi Fig. 7).

- **Posare i cavi positivi per la batteria comunemente reperibili in commercio e collegarli mediante un portafusibile, posizionato ad una distanza di 30 cm dalla batteria.**

- In presenza di fori con bordi taglienti utilizzare appositi passanti per cavi.
- Collegare in modo sicuro i cavi negativi comunemente reperibili in commercio ad un punto di massa privo di disturbi (vite della carrozzeria, lamiera della carrozzeria), ma non al polo negativo della batteria.
- Raschiare la superficie di contatto del punto di massa, fino a farla diventare lucida ed ingrassare con grasso a base di grafite.

Fusibili integrati (Fuse)

I fusibili integrati nell'amplificatore (Fuse) proteggono lo stadio finale e l'intero sistema elettrico in caso di guasto. In caso di utilizzo di un fusibile di riserva, non bypassare mai i fusibili né sostituirli con altri di amperaggio maggiore.

Esempi di collegamento

Collegamento dell'alimentazione di tensione Fig. 2, 2a, b
Collegamento all'autoradio con attacco Cinch Fig. 3
Collegamenti degli altoparlanti Fig. 4/5
Direct Aux Input..... Fig. 6

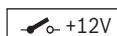

Collegare l'attacco Remote dell'amplificatore con una sorgente di tensione azionabile +12 V.

In questo modo, sarà possibile attivare/disattivare l'amplificatore mediante il tasto On/Off dell'autoradio.

Nota:

In caso di collegamento tramite un cavo PnP-INPUT, l'attivazione avviene in modo automatico.

! Come particolarità, dopo l'attivazione automatica sull'ingresso/uscita Remote sono adesso disponibili **+12V/200mA** come tensione di commutazione uscita.

Collegamenti livello alti (solo mediante cavo PnP High-Input)

L'amplificatore è dotato di collegamenti a livello alto (PnP Input), per poter essere collegato ad apparecchi radio senza uscite preamplificatore. In questo modo è possibile eseguire un collegamento diretto all'uscita altoparlanti dell'autoradio.

Nota:

I connettori output/input non utilizzati devono essere collegati dal cavo PnP (vedi Fig. 2).

Collegamento Direct Aux Input

Possibilità di collegamento all'autoradio in caso di ingresso AUX non presente od occupato

Qui è possibile collegare diverse fonti esterne, ad esempio un lettore MP3 o un navigatore mobile, con uno spinotto jack da 3,5 mm direttamente sull'ingresso Direct Aux Input. In questo modo, tutte

le fonti di segnale possono essere ascoltate contemporaneamente e il volume può essere regolato sull'apparecchiatura corrispondente.

Nota:

Quando vengono effettuati il montaggio e il collegamento, tutte le fonti NF devono essere commutate su off!

Montaggio con cavo dotato di spinotto jack

Per il collegamento utilizzare il nostro cavo da 5 m dotato di spinotto jack, avente il codice d'ordinazione 7 607 001 525.

Dettaglio importante: il cavo è dotato di un interruttore on/off.

Posizione OFF (•) dell'interruttore:

Per le operazioni di montaggio o lo smontaggio o nel caso non sia collegata alcuna fonte NF.

Posizione ON: (I / II) dell'interruttore:

Solo **dopo** aver collegato una fonte NF.

Attenzione:

Eseguendo il collegamento, portare sempre il regolatore del volume al minimo e disattivare l'amplificatore.

Regolatore di livello

Con l'ausilio del regolatore di livello è possibile adeguare la sensibilità di ingresso dello stadio finale alla tensione di uscita della vostra autoradio.

Il range di regolazione è compreso tra 0,3 V e 8 V.

In caso di collegamento di un'autoradio di un altro produttore, la sensibilità di ingresso dovrà essere regolata in conformità alle indicazioni del produttore stesso.

A questo proposito, ancora alcuni importanti chiarimenti:

Ruotando il regolatore in senso orario, si aumenta la sensibilità di ingresso dell'amplificatore e di conseguenza anche il volume. Non si tratta tuttavia di una regolazione del volume; nella posizione finale non è possibile ottenere una maggiore potenza dell'amplificatore, anche se in un primo momento si può avere questa impressione. Il sistema aumenta solo più rapidamente il volume se la regolazione del volume dell'autoradio viene portata al massimo.

Collegamenti degli altoparlanti

(Nel caso in cui l'amplificatore debba essere ponticellato, procedere a questo punto direttamente con la sezione "Collegamenti degli altoparlanti ponticellati").

Come per ciascun componente audio, la corretta polarizzazione elettrica dell'amplificatore e degli altoparlanti è essenziale per una buona riproduzione dei bassi. Pertanto, durante l'esecuzione dei collegamenti ci si deve accertare che il polo positivo (+) dell'amplificatore venga collegato con il polo positivo (+) dell'altoparlante; lo stesso vale per i collegamenti negativi (-). Inoltre, il canale sinistro dell'amplificatore dev'essere collegato

con l'altoparlante sinistro ed il canale destro con l'altoparlante destro.

Collegamenti degli altoparlanti ponticellati

Nota: non possibile in caso di collegamento tramite cavo PnP.

Con l' amplificatore PnP THA 275 i canali 1+2 possono essere collegati mediante ponticelli. In questo modo, è possibile utilizzare l'amplificatore per uno o più subwoofer o un mid-range. In questa configurazione, l'amplificatore aggiunge il canale destro e sinistro ad un'uscita a canale singolo (monouscita).

Nota:

L'amplificatore può quindi aggiungere l'informazione relativa al segnale destro e sinistro solo se sia il collegamento RCA destro, sia il sinistro sono stati eseguiti.

Attenzione:

In caso di collegamento a ponte, il carico dell'amplificatore dev'essere pari a 4 Ohm o superiore. Un carico inferiore può causare un surriscaldamento o un disinserimento dell'amplificatore e provocare danni permanenti.

Impostazione del tipo e del range delle transizioni di frequenza

Con il THA 275 PnP è possibile impostare il tipo di range delle transizioni di frequenza (cioè "Low-Pass" o "Hi-Pass") e la frequenza di transizione desiderata. Se, ad esempio, occorre collegare una coppia di subwoofer, sono necessarie impostazioni "Low-Pass". La frequenza di transizione è subordinata al range di frequenza dell'altoparlante (vedere range di frequenza raccomandato dell'altoparlante).

"High-Pass"

Con l'impostazione di 250 Hz, l'amplificatore ha un range di frequenza compreso tra 250 Hz e 30.000 Hz.

Regolazione di frequenza "Low-Pass"

Questo regolatore è attivo se l'interruttore si trova in posizione "Low-Pass" e consente di effettuare l'impostazione della frequenza di transizione desiderata.

Esempio:

Con un'impostazione di 150 Hz, l'amplificatore ha un range di frequenza compreso tra 10 Hz e 150 Hz.

Riconoscimento autoradio - Auto Remote

Effettuando il collegamento tramite il **cavo PnP INPUT**, l'amplificatore viene attivato automaticamente (**funzione Auto Remote**). Il cavo di collegamento Remote viene eliminato!

Indicatore di esercizio (POWER / PROTECTION)

Luce verde:

stadio finale on, condizione d'esercizio regolare.

THA 275 PnP

Luce rossa:

lo stadio finale è stato elettronicamente disattivato, poiché sussiste il rischio di errore.

Riciclaggio e smaltimento



Per lo smaltimento del prodotto, utilizzare i sistemi di restituzione e raccolta disponibili.

Con riserva di modifiche.

NEDERLANDS

Garantie

Voor onze producten die binnen de Europese Unie gekocht zijn, bieden wij een fabrieksgarantie. U kunt de garantiebepalingen oproepen op www.blaupunkt.de of direct opvragen bij:

Blaupunkt GmbH
Hotline
Robert-Bosch-Str. 200
D-31139 Hildesheim

Aanbevelingen:

De prestaties van een versterker worden begrensd door die van de installatie. Een juiste installatie verhoogt de totale prestaties van uw audiosysteem. De THA-versterker moet door een vakman worden ingebouwd. Mocht u de versterker zelf willen inbouwen, lees dan a.u.b. deze inbouwhandleiding grondig door en neem voldoende tijd voor het inbouwen.

Sta ons toe om tot slot nog enige aandacht te besteden aan het onderwerp **gezondheidsbescherming**:

Denk er bij de muziekwergave in uw voertuig aan dat een langdurig geluidsniveau boven 100 dB kan leiden tot beschadiging van het menselijke gehoor tot volledige doofheid. Met moderne systemen met hoge vermogens en hoogwaardige luidsprekerconfiguraties kunnen geluidsniveaus van meer dan 130 dB worden bereikt.

Veiligheidsinstructies



Gedurende de montage en de aansluiting moet u de volgende veiligheidsinstructies aanhouden.

- **Minpool van de accu losmaken! Daarbij de veiligheidsinstructies van de voertuigfabrikant aanhouden.**
- Let er bij het boren van gaten op, dat geen onderdelen van het voertuig worden beschadigd!
- De diameter van de plus- en minuskabels mag niet kleiner zijn dan 1,5 mm² (A.W.G 16).

- Bij gaten met scherpe randen kabeldoorvoeren gebruiken.
- Bij een verkeerde installatie kunnen storingen in het elektronische voertuigstelsel of uw autoradio optreden.

Inbouw- en aansluitvoorschriften

Vanwege de veiligheid bij ongevallen moet de THA 275 PnP professioneel worden bevestigd.

Bij de keuze van de inbouwlocatie moet een droge plaats worden gekozen, welke voldoende luchtcirculatie voor de koeling van de versterker waarborgt.

De montagevlakken moeten geschikt zijn voor de bevestiging van de meegeleverde schroeven en een goede houvast bieden.

De stroomkabel van de versterker moet maximaal 30 cm vanaf de accu voorzien zijn van een zekering (zie Fig. 2a), om de accu van het voertuig te beschermen in geval van een kortsluiting tussen vermogensversterker en de accu. De zekering van de versterker beschermt alleen de versterker zelf, niet de accu van het voertuig.

Luidsprekers met **2-4 Ω** impedantie gebruiken (zie tabel resp. inbouwtekening). Rekening houden met max. belastbaarheid (muziekvermogen). Luidspreker niet op de massa aansluiten, alleen de gemarkeerde klemmen gebruiken.

Versterker THA 275 PnP

De versterker is vooral geschikt voor aansluiting op een voertuigspecifieke plug-and-play adapter. Voor de aansluiting op autoradio's met ISO-aansluiting alleen de Blaupunkt PnP 25 of PnP 55 adapter gebruiken (art. nr. = 7 607 622 010 of 7607 622 011).

Toepassingsmogelijkheden en aansluiten van de luidsprekers:

Stereo-modus Max. vermogen Max. vermogen RMS vermogen RMS vermogen	2 x 150 Watt / 4 Ω 2 x 180 Watt / 2 Ω 2 x 75 Watt / 4 Ω 2 x 90 Watt / 2 Ω	Fig. 4 Fig. 4
Bridge-modus Max. vermogen RMS vermogen	1 x 400 Watt / 4 Ω 1 x 190 Watt / 4 Ω	Fig. 4 Fig. 4
RMS vermogen conform CEA-2006 (<1% vervorming/+14,4 V)		
Frequentiebereik	10 Hz - 30.000 Hz	
Signaal-ruis-afstand	> 95 dB @ RMS vermogen	
Signaal-ruis-afstand	> 78 dB @ 1 W/ 1 kHz	
Vervorming (RMS)	< 0,05%	

Stabiliteit	2 Ω (4 Ω in brugschakeling)	
Ingangsgevoeligheid	0,3 - 8 V	
Ingangsgevoeligheid Direct AUX IN	0,3 V	
Lage tonen doorlaatfilter (Low Pass)	50-250 Hz	
Hoge tonen doorlaatfilter (High Pass)	10-250 Hz	
Bass Boost	0 dB tot +12 dB	
Ingangen	2 x Cinch/RCA, 2 x HighLevel speaker PnP 1 x Direct Aux Inputs, 3,5 mm stereo	
Uitgangen	2 x luidspreker,	
Afmetingen B x H x D (mm)	170 x 42 x 160 (6.7"x1.7"x6.3")	

Plus-/min -aansluiting

- Wij raden een minimale afstand van 1,5 mm² (A.W.G 16) aan.



Op de voertuig-adaptorkabel (7 607 622 ...) moet de **12V continu plus kabel** worden verbonden met de **+ kabel** van de versterker (zie Fig. 7).

- **Standaard pluskabel naar de accu leggen en via zekeringhouder, op 30 cm afstand van de accu, aansluiten.**
- Bij gaten met scherpe randen kabeldoorvoeren gebruiken.
- Een in de handel verkrijgbare minkabel op een stoortvrij massapunt (carrosserieschroef, carrosserieplaatwerk) goed vastschroeven (niet aan de minpool van de accu).
- Contactoppervlakken van het massapunt blank maken en met grafietvet invetten.

Geïntegreerde zekeringen (Fuse)

De in de versterker geïntegreerde zekeringen (Fuse) beschermen de eindtrap en het volledige elektrische systeem in geval van een storing. Bij toepassing van een zekering die kan worden vervangen nooit zekeringen overbruggen of vervangen door typen met een hogere stroom.

Aansluitvoorbeelden

- Aansluiting van de voedingsspanning Fig. 2, 2a, b
- Aansluiting op de autoradio met cinch-uitgang Fig. 3
- Luidsprekeraansluitingen Fig. 4/5
- Direct Aux Input..... Fig. 6

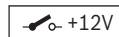

Remote-aansluiting van de versterker op schakelbare +12 V voeding aansluiten.

Op deze manier kan de versterker via een aan-/uitschakelaar van de radio worden in-/uitgeschakeld.

Opmerking:

Bij aansluiting via een PnP-INPUT kabel volgt het inschakelen automatisch.

! Als bijzonderheid staat nu na het automatisch inschakelen op de remote in-/uitgang **+12V/200mA** als uitgangsschakelspanning ter beschikking.

Hoogniveau aansluitingen (allen via PnP High-Input kabel)

De versterker beschikt over PnP input-aansluitingen om op radio's zonder voorversterkeruitgangen aangesloten te kunnen worden . Op deze manier is een directe aansluiting op de luidsprekeruitgang van de radio mogelijk.

Opmerking:

Niet gebruikte ingangs/uitgangstekkers van PnP kabel moeten verbonden worden (zie Fig. 2).

Direct Aux Input aansluiting

Aansluitmogelijkheid bij niet aanwezig of bezette AUX-ingang op de autoradio

Hier kunt u verschillende NF-bronnen, bijv. een MP3 speler of een mobiel navigatie-apparaat, direct via een 3,5 mm klinkenstekker op de Direct Aux Input ingang aansluiten. Alle signaalbronnen zijn zo tegelijkertijd hoorbaar en het volume wordt op het bronapparaat geregeld.

Opmerking:

Bij inbouw en aansluiting moeten alle NF-bronnen uitstaan!

Inbouw klinkenstekkerkabel

Voor de aansluiting gebruikt u onze 5 m klinkenstekkerkabel met bestelnummer 7 607 001 525.

Als bijzonderheid heeft deze een aan-/uit-schakelaar.

Schakelaarstand UIT (•):

Bij montage en demontage van een niet aangesloten NF-bron.

Schakelaarstand AAN: (I / II):

Alleen **nadat** een NF-bron is aangesloten.

Let op:

Bij aansluiting van de volumeregelaar altijd op minimum instellen en de versterker uitschakelen.

Level regelaar

Met behulp van de Level regelaar kan de ingangsgevoeligheid van de eindtrap op de uitgangsspanning van uw autoradio worden aangepast.

Het instelbereik loopt van 0,3 V tot 8 V.

THA 275 PnP

Hierbij nog enige belangrijke toelichtingen:

Door de regelaar rechtsom te draaien wordt de ingangsgevoeligheid van de versterker verhoogt en daarmee ook het volume. Het gaat hier echter niet om een volumeregeling; in de eindstand kan geen hogere versterkerprestatie worden bereikt, ook wanneer dit in eerste instantie zo klinkt. Het systeem verhoogt slechts het volume, wanneer de radio omhoog wordt gedraaid.

Luidsprekeraansluitingen

(Wanneer de versterker in een brugschakeling wordt opgenomen, hier direct verder gaan met de paragraaf "Overbrugde luidsprekeraansluitingen").

Net als bij elk audiocomponent is de juiste polariteit van versterker en luidspreker van essentieel belang voor een goede basweergave. Daarom moet er bij het aansluiten op worden gelet dat de positieve aansluiting (+) van de versterker op de positieve aansluiting (+) van de luidspreker worden aangesloten, dit geldt ook voor de negatieve (-) aansluitingen. Daarnaast moet het linker versterkerkanaal met de linker luidspreker en het rechter versterkerkanaal met de rechter luidspreker worden verbonden.

Overbrugde luidsprekeraansluitingen

Opmerking: niet mogelijk bij aansluiting via een PnP-kabel.

Bij de THA 275 PnP-versterker kunnen de kanalen 1+2 in brug worden geschakeld. Op deze manier kan de versterker voor een of meerdere subwoofers resp. middentoonluidsprekers worden gebruikt. In deze configuratie telt de versterker het rechter en linker kanaal bij elkaar op tot een éénkanaalsuitgang (Mono-uitgang).

Opmerking:

De versterker kan de rechter- en linker signaalinformatie alleen dan optellen wanneer zowel de rechter als de linker RCA-aansluiting is uitgevoerd.

Let op:

In brugschakeling moet de versterkerbelasting 4 Ohm of meer zijn. Een lagere last leidt tot oververhitting of uitschakeling van de versterker en kan leiden tot blijvende schade.

Wijze en bereik van de frequentie-overgangen instellen

Bij de THA 275 PnP kan de wijze van de frequentie-overgang (d.w.z. "Low-Pass" of "Hi-Pass") en de gewenste overgangsfrequentie worden ingesteld. Wanneer bijv. een subwoofer-paar moet worden aangesloten, zijn "Low-Pass"-instellingen nodig. De overgangsfrequentie is afhankelijk van het frequentiebereik van de luidspreker (zie aanbevolen frequentiebereik van de luidspreker).

"High-Pass"

Bij de instelling van 250 Hz heeft de versterker een frequentiebereik van 250 Hz tot 30.000 Hz.

"Low-Pass"- frequentieregeling

Deze regelaar is actief, wanneer de schakelaar zich in de "Low-Pass" stand bevindt en maakt de instelling van de gewenste overgangsfrequentie mogelijk.

Voorbeeld:

Bij de instelling van 150 Hz heeft de versterker een frequentiebereik van 10 Hz tot 150 Hz.

Radio-herkenning - Auto Remote

Bij aansluiting via een **PnP INPUT Kabel** wordt de versterker automatisch ingeschakeld (**Auto Remote functie**). Remote aansluitkabel komt te vervallen!

Indicatie in bedrijf (POWER / PROTECTION)

Groen lampje:

Eindtrap aan, normale bedrijfstoestand.

Rood lampje:

Eindtrap is elektronisch uitgeschakeld vanwege storing.

Recycling en afvoeren



Gebruik voor het afvoeren van het product de beschikbare retour- en verzamelssystemen.

Wijzigingen voorbehouden.

SVENSKA

Garanti

För produkter köpta inom Europeiska unionen ger vi en tillverkargaranti. Du kan hämta garantivillkoren från www.blaupunkt.de eller beställa dem från:

Blaupunkt GmbH

Hotline

Robert-Bosch-Str. 200

DE-31139 Hildesheim, Tyskland

Rekommendation:

En förstärkare kan bara bli lika bra som sin installation. En korrekt installation ökar din ljudanläggnings totala prestanda. THA-förstärkaren bör installeras av en fackman. Om du vill installera den själv ska du läsa denna monteringsanvisning noga och ta tillräckligt med tid på dig för monteringen.

Låt oss bara till sist säga några ord om **hälsoskydd**:

Tänk på om du lyssnar på musik i bilen att en långvarig ljudnivå över 100 dB kan leda till bestående hörselskador och till och med dövhet. Med moderna högeffektanläggningar och högklassiga högtalare kan du få en ljudnivå på över 130 dB.

Säkerhetsanvisningar



Vid monteringen och anslutningen måste du följa nedanstående säkerhetsanvisningar.

- **Koppla från batteriets minuspol! Följ säkerhetsanvisningarna från fordonstillverkaren.**
- Se till att inga bildelar skadas när du borrar hål.
- Diametern på plus- och minuskablar får inte vara under 1,5 mm² (A.W.G 16).
- Använd kabelgenomföringar för hål med vassa kanter.
- Om installationen görs på fel sätt kan det uppstå störningar i de elektroniska fordonssystemen eller i bilradion.

Monterings- och anslutningsanvisningar

Av säkerhetsskäl måste THA 275 PnP fästas av en yrkeskunnig.

Välj en torr plats för installation, med tillräcklig luftcirkulation för att kyla förstärkaren.

Monteringsytan måste passa för urtag för de bifogade skruvarna och vara tillräckligt stark.

Effektförstärkarens strömkabel ska förses med en säkring högst 30 cm från batteriet (se Fig. 2a) för att skydda bilbatteriet vid kortslutning mellan förstärkaren och batteriet. Förstärkarens säkring skyddar bara förstärkaren och inte bilbatteriet.

Använd högtalare med impedansen **2-4 Ω** (se tabell resp. monteringsbild). Observera max. belastning (musikeffekt). Anslut inte högtalaren till jord, använd endast de angivna klämmorna.

Förstärkare THA 275 PnP

Förstärkaren är särskilt utformad för att anslutas till fordonsanpassade Plug and Play-adaptrar. Om du vill ansluta förstärkaren till en bilradio med ISO-anslutning får bara adapterarna Blaupunkt PnP 25 eller PnP 55 användas (Art-No= 7 607 622 010 eller 7607 622 011).

Användningsmöjligheter och högtalaranslutning:

Stereoläge		
Maxeffekt	2 x 150 watt / 4 Ω	Fig. 4
Maxeffekt	2 x 180 watt / 2 Ω	Fig. 4
RMS Power	2 x 75 watt / 4 Ω	
RMS Power	2 x 90 watt / 2 Ω	
Bryggkopplat läge		
Maxeffekt	1 x 400 watt / 4 Ω	Fig. 4
RMS Power	1 x 190 watt / 4 Ω	Fig. 4
RMS Power enligt CEA-2006 (<1 % Klirr/+14,4 V)		
Frekvenskurva	10 Hz - 30 000 Hz	

Signal/brusförhållande	> 95 dB @ RMS Power	
Signal/brusförhållande	> 78 dB @ 1 W/ 1 kHz	
Klirrfaktor (RMS)	< 0,05%	
Stabilitet	2 Ω (4 Ω i bryggkopplat läge)	
Ingångskänslighet	0,3 - 8 V	
Ingångskänslighet Direct AUX IN	0,3 V	
Lågpasfilter (Lågpas)	50 -250 Hz	
Högpasfilter (Högpas)	10-250 Hz	
Bass Boost	0 dB till +12 dB	
Ingångar	2 x Cinch/RCA 2 x HighLevel-högtalare PnP 1 x Direct Aux-ingångar, 3,5 mm stereo	
Utgångar	2 x högtalare	
Mått B x H x D (mm)	170 x 42 x 160 (6.7"x1.7"x6.3")	

Plus-/minusanslutning

- Vi rekommenderar en minsta diameter på 1,5 mm² (A.W.G 16).



Vid bilens adapterkabel (7 607 622 ...) måste en **12 V permanent pluskabel** anslutas till förstärkarens **pluskabel** (se Fig. 7).

- **Koppla en vanlig pluskabel till batteriet och anslut via säkringshållaren 30 cm från batteriet.**
- Använd kabelgenomföringar för hål med vassa kanter.
- Skruva fast en vanlig minuskabel ordentligt på en störningsfri jordningspunkt, t.ex. en skruv eller ett bleck på karossen (ej till batteriets minuspol).
- Slipa kontaktytan metalliskt ren och fetta in den med grafitfett.

Integrerade säkringar

De säkringar (Fuse) som finns inbyggda i förstärkaren skyddar slutstegen och hela det elektriska systemet om fel uppstår. Om du använder en reservsäkring, bryggkoppla aldrig säkringar och byt inte ut dem mot typer med högre strömstyrka.

Anslutningsexempel

- Anslutning av spänningsförsörjning..... Fig. 2, 2a, b
- Anslutning till bilradio med Cinch-utgång Fig. 3
- HögtalaranslutningarFig. 4/5
- Direct Aux Input..... Fig. 6

THA 275 PnP

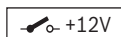

Koppla förstärkarens **fjärranslutning (Remote)** till en omkopplingsbar +12 V spänningskälla.

På så sätt kan förstärkaren kopplas till och från via radioapparaten till-/frånkopplare.

Observera!

Vid anslutning via en PnP-INPUT-kabel sker tillkopplingen automatiskt.

! Efter automatisk tillkoppling står **+12 V / 200 mA** växelspanning till förfogande på fjärringången/utgången.

Högnivåanslutningar (endast via PnP High-Input-kabel)

Förstärkaren är försedd med högnivåanslutningar (PnP Input) för att kunna anslutas till radioapparater utan förstegsutgångar. På så sätt möjliggörs en direktanslutning till radions högtalarutgång.

Observera!

In/ut-kontakter till PnP-kabeln som inte används måste anslutas (se Fig. 2).

Direct Aux Input-anslutning

Anslutningsmöjlighet när ingen AUX-ingång finns eller när AUX-ingången på bilradion är upptagen

Du kan ansluta olika NF-källor som till exempel en MP3-spelare eller en mobil navigeringsenhet direkt via en 3,5 mm jackkontakt till Direct Aux Input-ingången. På så sätt kan man höra alla signalkällor och ljudnivån regleras på den källa du för tillfället använder.

Observera!

Vid montering och anslutning måste alla NF-källor vara frånkopplade!

Montering av jackkontakt

Använd vår 5 m långa jackkontaktskabel med beställningsnummer 7 607 001 525 vid anslutningen. Speciellt med denna jackkontakt är att den är försedd med en På/Av-brytare.

Brytarställning AV (•):

Vid montering och demontering och då en NF-källa inte används.

Brytarställning PÅ: (I / II):

Endast **efter att** en NF-källa har anslutits.

OBS:

Slå alltid av förstärkaren och ställ volymreglaget på lägst nivå vid anslutning.

Nivåreglage

Med hjälp av nivåreglaget kan slutstegets ingångskänslighet anpassas till utspänningen på din bilradio.

Inställningsområdet sträcker sig från 0,3 V till 8 V.

Ytterligare några viktiga kommentarer:

Om du vrider reglaget medurs ökar förstärkarens ingångskänslighet och därmed även volymen. Det rör sig dock inte om ett volymreglage. I slutpositionen kan ingen högre effekt uppnås hos förstärkaren även om det verkar så. Systemet ökar endast volymen snabbare när radioapparaten volymreglage vrids upp.

Högtalaranslutningar

(Om förstärkaren ska bryggkopplas, fortsätt här direkt med avsnittet "Bryggkopplade högtalaranslutningar").

Som hos alla audiokomponenter är anslutning av förstärkare och högtalare till korrekt pol av avgörande betydelse för basåtergivningen. Därför är det viktigt att vid anslutning se till att den positiva anslutningen (+) på förstärkaren är kopplad till högtalarens positiva anslutning (+). Motsvarande gäller för de negativa (-) anslutningarna. Dessutom måste den vänstra förstärkarkanalerna kopplas till den vänstra högtalaren och den högra förstärkarkanalerna till höger högtalare.

Bryggkopplade högtalaranslutningar

Observera: Inte möjligt om anslutning sker via en PnP-kabel.

För THA 275 PnP-förstärkaren kan kanalerna 1+2 bryggkopplas. På så sätt kan förstärkaren användas för en eller flera subwoofers resp. en mellanhögtalare. I denna konfiguration adderar förstärkaren den högra och den vänstra kanalen till en enkanalutgång (monoutgång).

Observera!

Förstärkaren kan bara addera signalinformation när såväl höger som vänster RCA-anslutning gjorts.

OBS:

Vid bryggkoppling måste förstärkarbelastningen vara 4 ohm eller mer. En låg belastning leder till överhettning av förstärkaren eller att förstärkaren slås av och kan orsaka bestående skador.

Ställ in typ och område för frekvensövergångarna

Vid THA 275 PnP kan typen av frekvensövergång (dvs. "lågpass" eller "högpas") och önskad ingångsfrekvens ställas in. Om t.ex. ett subwoofer-par ska anslutas krävs inställningar för "lågpass". Övergångsfrekvensen är beroende av högtalarens frekvensområde (se högtalarens rekommenderade frekvensområde).

"High-Pass" (Högpas)

Vid inställning av 250 Hz har förstärkaren ett frekvensområde på 250 Hz till 30 000 Hz.

"Low-Pass" (Lågpass)-frekvensreglage

Detta reglage aktiveras när brytaren befinner sig i positionen "lågpass" och gör det möjligt att ställa in önskad övergångsfrekvens.

Exempel:

Vid inställning av 150 Hz har förstärkaren ett frekvensområde på 10 Hz till 150 Hz.

Radioidentifiering - Auto Remote

Vid anslutning via en **PnP INPUT-kabel** slås förstärkaren automatiskt på (**Auto Remote-funktionen**). Fjärranslutningskabeln faller bort!

Driftlägesvisning (POWER / PROTECTION)

Grön lampa:

Slutsteg på, reguljärt driftläge.

Röd lampa:

Slutsteget har stängts av p.g.a. fel.

Återvinning och avfallshantering



Lämna den uttjänta produkten till ett återvinnings- och insamlingsställe.

Med förbehåll för ändringar.

ESPAÑOL

Garantía

Para los productos adquiridos dentro de la Unión Europea, le ofrecemos una garantía del fabricante. Las condiciones de esta garantía pueden consultarse en www.blaupunkt.de o solicitarse directamente a:

Blaupunkt GmbH
Hotline
Robert-Bosch-Str. 200
D-31139 Hildesheim

Garantía para EE.UU.

Antes de usarlo, lea detenidamente el manual de instrucciones.

Para los productos adquiridos dentro de los Estados Unidos, le ofrecemos una garantía del fabricante. Las condiciones de esta garantía pueden consultarse en www.blaupunktusa.com o solicitarse directamente a:

Blaupunkt USA
2800 South 25th Av.
Broadview, IL 60155
PH: 800-950-2528
FX: 708-865-5296
EM: blau.tech.support@us.bosch.com

Recomendación:

La potencia de un amplificador depende totalmente de su instalación. Una correcta instalación aumenta el rendimiento de su equipo de audio en general. En principio, el amplificador THA debe ser instalado por un especialista. Si desea instalarlo usted mismo, por favor, lea con atención las instrucciones de instalación y tómese el tiempo necesario para llevar a cabo el montaje.

Por último, unos consejos para la **protección de su salud**:

Cuando escuche música en su automóvil, tenga en cuenta que un nivel de presión acústica que supere permanentemente los 100 dB puede provocar desde lesiones auditivas crónicas hasta la pérdida total de la audición. Con los potentes sistemas modernos y las prestaciones de los altavoces de alta calidad pueden alcanzarse niveles de presión acústica superiores a los 130 dB.

Advertencias de seguridad



Observe las siguientes advertencias de seguridad durante el montaje y la conexión del equipo.

- **Desemborne el polo negativo de la batería. En este sentido, observar las advertencias de seguridad del fabricante del vehículo.**
- Al taladrar agujeros, asegúrese de no provocar daños en ninguna pieza del vehículo.
- La sección transversal de los cables positivo y negativo no debe superar los 1,5 mm² (A.W.G 16).
- Utilice pasos de cable en los orificios que presenten bordes cortantes.
- Si la instalación no se realiza adecuadamente, pueden producirse averías en los sistemas electrónicos o en la radio del vehículo.

Prescripciones de instalación y conexión

Para evitar cualquier accidente, el THA 275 PnP debe ser montado y fijado por un profesional.

Como ubicación para la instalación debe elegirse un emplazamiento seco y con suficiente circulación de aire para garantizar la adecuada refrigeración del amplificador.

La superficie de montaje debe ser adecuada para alojar los tornillos y ofrecer un soporte seguro.

El cable del amplificador debe estar a un máximo de 30 cm de la batería del vehículo y contar con un fusible (véase Fig. 2a), para proteger la batería en caso de producirse un cortocircuito entre ésta y el amplificador de potencia. El fusible del amplificador no protege la batería del vehículo, sólo el amplificador.

Utilice altavoces con una impedancia de **2-4 Ω** (véase la tabla o el esquema de instalación). Tenga en cuenta la capacidad máxima de corriente (potencia de música). No conecte los altavoces a una toma de tierra, utilice sólo los bornes indicados.

Amplificador THA 275 PnP

El amplificador es especialmente apto para su conexión en el adaptador "Plug and Play" específico del vehículo.

Para conectarlo a una radio del vehículo con toma ISO, utilice sólo los adaptadores PnP 25 o PnP 55 de Blaupunkt (n.º de pedido: 7 607 622 010 o 7607 622 011).

Opciones de ajuste y conexión para altavoces:

Modo estéreo		
Potencia máx.	2 x 150 W / 4 Ω	Fig. 4
Potencia máx.	2 x 180 W / 2 Ω	Fig. 4
Potencia RMS	2 x 75 W / 4 Ω	
Potencia RMS	2 x 90 W / 2 Ω	
Modo puente		
Potencia máx.	1 x 400 W / 4 Ω	Fig. 4
Potencia RMS	1 x 190 W / 4 Ω	Fig. 4
Potencia RMS según la norma CEA-2006 (<1% dist./+14,4 V)		
Respuesta de frecuencia	10 Hz - 30.000 Hz	
Relación señal/ruido	> 95 dB @ potencia RMS	
Relación señal/ruido	> 78 dB @ 1 W/ 1 kHz	
Coefficiente de distorsión (RMS)	< 0,05%	
Estabilidad	2 Ω (4 Ω puenteado)	
Sensibilidad de entrada	0,3 - 8 V	
Sensibilidad de entrada Direct AUX IN	0,3 V	
Filtro de paso bajo (Low Pass)	50-250 Hz	
Filtro de paso alto (High Pass)	10-250 Hz	
Bass Boost	de 0 dB a +12 dB	
Entradas	2 x entradas de Cinch/RCA 2 x altavoces HighLevel PnP 1 x entradas Direct Aux, 3,5 mm estéreo	
Salidas	2 x altavoces,	
Dimensiones An x A x P (mm)	170 x 42 x 160 (6.7"x1.7"x6.3") mm	

Conexión positiva/negativa

- Es recomendable utilizar una sección transversal mínima de 1,5 mm² (A.W.G 16).



En el cable adaptador del vehículo (7 607 622 ...) debe conectarse el **cable positivo permanente de 12 V** con el **cable +** del amplificador (véase Fig. 7).

- **Tienda el cable positivo de tipo convencional hasta la batería y conéctelo mediante el portafusibles a una distancia de 30 cm de ésta.**
- Utilice pasos de cable en los orificios que presenten bordes cortantes.

- Atornille un cable negativo de tipo convencional a un punto de masa sin fallos (tornillo de carrocería, chapa de carrocería), no al polo negativo de la batería.
- Rasque la superficie de contacto del punto de masa hasta conseguir un pulido metálico y aplique grasa grafitada.

Fusibles integrados (Fuse)

Los fusibles que incorpora el amplificador (Fuse) protegen la etapa final así como todo el sistema eléctrico en caso de avería. Si utiliza un fusible de repuesto, no haga nunca un puente entre los fusibles ni los sustituya por otros con un voltaje superior.

Ejemplos de conexiones

- Conexión del suministro de corrienteFig. 2, 2a, b
- Conexión a radio del vehículo consalida CinchFig. 3
- Conexiones de los altavocesFig. 4/5
- Conexión de entrada Direct Aux.....Fig. 6

 +12V **Conexión remota** del amplificador con fuente de tensión conectable de +12V.

De esta manera, el amplificador puede conectarse/desconectarse mediante el interruptor del equipo de radio.

Nota:

Al conectar el amplificador mediante un cable PnP-IN-PUT, se activará automáticamente.

! Como particularidad, tras la conexión automática a la entrada/salida remota, dispondrá de **+12 V/ 200 mA** de tensión de conexión de salida.

Conexiones de alto nivel (sólo mediante cable PnP High-Input)

El amplificador dispone de conexiones de alto nivel (PnP Input) para que se pueda conectar a equipos de radio sin salidas de baja potencia. De esta manera, se consigue una conexión directa con la salida de altavoces del equipo de radio.

Nota:

Los conectores de entrada y salida no utilizados del cable PnP deben conectarse (véase Fig. 2).

Conexión Direct Aux Input

Posibilidad de conexión en caso de que la radio del vehículo no disponga de entradas AUX o de que éstas estén ocupadas

Aquí puede conectar distintas fuentes NF, por ejemplo, un reproductor de MP3 o un sistema de navegación móvil, directamente mediante una clavija hembra de 3,5 mm en la entrada Direct Aux Input. Todas las fuentes de señal se oyen de forma simultánea y su volumen se puede regular en el equipo fuente correspondiente.

Nota:

Para su instalación y conexión, todas las fuentes NF deben estar en posición Off.

Instalación del cable con clavija hembra

Para la conexión necesita nuestro cable con clavija hembra de 5 m con el número de pedido 7 607 001 525.

Como particularidad, éste posee un interruptor On/Off.

Interruptor desactivado (-):

Para el montaje y desmontaje, y para una fuente NF no conectada.

Interruptor activado: (I / II):

Sólo **después** de haber conectado una fuente NF.

ATENCIÓN:

Para la conexión, ponga siempre el regulador del volumen al mínimo y desconecte el amplificador.

Regulador de nivel

Con ayuda del regulador de nivel, la sensibilidad de entrada de la etapa final puede ajustarse a la tensión de salida de su radio del vehículo.

El margen de ajuste oscila entre 0,3 V y 8 V.

Para ello deberá tener en cuenta algunas aclaraciones:

Girando el regulador en el sentido de las agujas del reloj aumenta la sensibilidad de entrada del amplificador y, por lo tanto, el volumen. Sin embargo, no se trata de un regulador de volumen; en la posición tope, la potencia del altavoz no es superior, aunque al principio suena más fuerte. La única manera de subir rápidamente el volumen del sistema es girando el regulador de volumen del equipo de radio.

Conexiones de los altavoces

(En caso de que el amplificador deba conectarse en puente, vaya al apartado "Conexiones de los altavoces en puente").

Como en todos los componentes audio, para conseguir una buena reproducción de graves es fundamental que el amplificador y los altavoces posean una polaridad correcta. Por eso, al realizar las conexiones, procure conectar el borne (+) positivo del amplificador con el borne (+) positivo del altavoz; lo mismo se aplica a los bornes (-) negativos. Además, el canal izquierdo del amplificador debe estar conectado con el altavoz izquierdo, y el canal derecho del amplificador con el altavoz derecho.

Conexiones de los altavoces en puente

Nota: no podrá efectuarse en la conexión mediante el cable PnP.

Con el amplificador THA 275 PnP, los canales 1+2 pueden conectarse en puente. De esta manera, el amplificador puede utilizarse para uno o varios subwoofers o para un amplificador de frecuencias medias. Con esta

configuración, el amplificador añade los canales derecho e izquierdo a un canal de salida (salida mono).

Nota:

El amplificador sólo puede añadir información de la señales izquierda y derecha una vez efectuadas las conexiones RCA izquierda y derecha.

ATENCIÓN:

Con la conexión en puente, la carga del amplificador puede ser de 4 ohmios o más. Una carga más baja puede sobrecalentar o desconectar el amplificador o provocar daños irreparables.

Ajuste de la clase y la gama de las respuestas de frecuencia

En el THA 275 PnP, pueden ajustarse la clase de respuesta de frecuencia (es decir, "Low-Pass" o "Hi-Pass") y la frecuencia de entrada deseadas. Si, por ejemplo, desea conectar una pareja de subwoofers, deberá efectuar los ajustes "Low-Pass". La frecuencia de entrada depende de la gama de frecuencias de los altavoces (véase gama de frecuencias recomendada de los altavoces).

"High-Pass"

Con un ajuste de 250 Hz, el amplificador tiene una gama de frecuencias de 250 Hz a 30.000 Hz.

Regulador de frecuencia "Low-Pass"

Este regulador se activa cuando el interruptor se encuentra en la posición "Low-Pass" y permite ajustar la frecuencia de entrada deseada.

Ejemplo:

Con un ajuste de 150 Hz, el amplificador tiene una gama de frecuencias de 10 Hz a 150 Hz.

Reconocimiento de la radio - Auto Remote

Si la conexión se efectúa mediante un **cable PnP INPUT**, el amplificador se conecta automáticamente (**Función Auto Remote**). Se suprime el cable de conexión remoto.

Indicación de servicio (POWER/PROTECTION)

Luz verde:

Etapla final conectada, estado de funcionamiento regular.

Luz roja:

La etapa final se ha desconectado electrónicamente porque existe un error.

Reciclaje y eliminación



Para desechar el producto, utilice el sistema de recogida y devolución disponible.

Sujeto a modificaciones.

THA 275 PnP

PORTUGUÊS

Garantia

Concedemos uma garantia relativamente a todos os nossos produtos comprados na União Europeia. Poderá consultar as condições de garantia em www.blaupunkt.de ou encomendá-las directamente no seguinte endereço:

Blaupunkt GmbH
Linha azul
Robert-Bosch-Str. 200
D-31139 Hildesheim

Garantia para os EUA

Antes da primeira utilização, queira ler estas instruções de serviço.

Concedemos uma garantia relativamente a todos os nossos produtos comprados na Estados Unidos da América. Para conhecer as condições de garantia, consulte a nossa página em www.blaupunktusa.com ou solicite-as directamente através do seguinte endereço:

Blaupunkt USA
2800 South 25th Av.
Broadview, IL 60155
PH: 800-950-2528
FX: 708-865-5296
EM: blau.tech.support@us.bosch.com

Recomendação:

A potência de um amplificador só pode ser tão boa quanto a sua instalação. Uma instalação correcta aumenta o desempenho geral do seu sistema áudio. O amplificador THA deverá ser instalado por um técnico especializado. Caso pretenda instalá-lo por si mesmo, leia atentamente estas instruções de montagem e calcule tempo suficiente para a instalação.

Permita-nos ainda, por fim, uma palavra sobre o tema **Protecção da saúde:**

Durante a reprodução de música no seu veículo, lembre-se de que um nível de pressão acústica constante acima de 100 dB poderá causar danos permanentes no ouvido humano, incluindo perda total da audição. Com os modernos sistemas de elevada potência e as configurações dos altifalantes de alta qualidade, é possível alcançar níveis de pressão acústica superiores a 130 dB.

Indicações de segurança



Durante a montagem e a ligação, observe as seguintes indicações de segurança.

- **Separar a ligação do pólo negativo à bateria! Para tal, observar as indicações de segurança do fabricante do veículo.**
- Ao broquear orifícios, ter atenção para não danificar nenhuma peça do veículo.

- O diâmetro do cabo positivo ou negativo não deve ser inferior a 1,5 mm² (A.W.G 16).
- Em orifícios de arestas vivas, utilizar guias de cabos.
- No caso de uma instalação incorrecta, podem surgir avarias nos sistemas electrónicos do veículo ou no seu auto-rádio.

Instruções de montagem e ligação

Por motivos de segurança em caso de acidente, deve fixar-se o THA 275 PnP de forma profissional.

Ao escolher o local de instalação, deve optar-se por um local seco e que garanta uma circulação de ar suficiente para a refrigeração do amplificador.

A superfície de montagem deve ser adequada para a fixação dos parafusos fornecidos e oferecer um apoio seguro.

O cabo de corrente do amplificador deve possuir um fusível a uma distância máxima de 30 cm em relação à bateria (consultar a Fig. 2a), de forma a proteger a bateria do automóvel no caso de curto-circuito entre o amplificador de potência e a bateria. O fusível do amplificador protege apenas o amplificador em si e não a bateria do automóvel.

Utilizar altifalantes com impedância de **2-4 Ω** (consultar a tabela ou o desenho de instalação). Observar a capacidade máx. de carga (potência musical). Não ligar o altifalante à massa; utilizar apenas os bornes indicados.

Amplificador THA 275 PnP

O amplificador adequa-se especialmente à ligação a adaptadores Plug and Play específicos da viatura.

Para a ligação a auto-rádios com ligação ISO, utilizar apenas um adaptador Blaupunkt PnP 25 ou PnP 55 (art. n.º = 7 607 622 010 ou 7607 622 011).

Possibilidades de aplicação e ligação de altifalantes:

Modo estéreo		
Potência máx.	2 x 150 Watt / 4 Ω	Fig. 4
Potência máx.	2 x 180 Watt / 2 Ω	Fig. 4
Potência RMS	2 x 75 Watt / 4 Ω	
Potência RMS	2 x 90 Watt / 2 Ω	
Modo Bridge		
Potência máx.	1 x 400 Watt / 4 Ω	Fig. 4
Potência RMS	1 x 190 Watt / 4 Ω	Fig. 4
Potência RMS segundo CEA-2006 (<1% dist./+14,4 V)		
Resposta de frequência	10 Hz - 30.000 Hz	
Relação sinal/ruído	> 95 dB @ Potência RMS	
Relação sinal/ruído	> 78 dB @ 1 W/ 1 kHz	
Distorção harmónica (RMS)	< 0,05%	

Estabilidade	2 Ω (4 Ω no funcionamento em ponte)	
Sensibilidade de entrada	0,3 - 8 V	
Sensibilidade de entrada Direct AUX IN	0,3 V	
Filtro passa-baixo ("Low Pass")	50-250 Hz	
Filtro passa-alto ("High Pass")	10-250 Hz	
Bass Boost	0 dB a +12 dB	
Entradas	2 x Cinch/RCA, 2 x HighLevel speaker PnP 1 x Direct Aux Inputs, 3.5 mm estéreo	
Saídas	2 x altifalantes,	
Dimensões L x A x P (mm)	170 x 42 x 160 (6.7"x1.7"x6.3")	

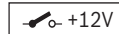

Conectar a **ligação remota** do amplificador a uma fonte de tensão comutável de +12 V.

Desta forma, é possível ligar e desligar o amplificador através do interruptor de ligar/desligar do rádio.

Nota:

No caso de ligação através de um cabo PnP INPUT, a activação é automática.

! Como característica particular, está agora disponível uma tensão de saída de **+12V/200mA** após a activação automática na entrada/saída remota.

Ligações de nível alto (apenas através do cabo PnP High-Input)

O amplificador possui ligações de nível alto (PnP Input), para que seja possível ligar a rádios sem saídas do pré-amplificador. Desta forma, é possível efectuar uma ligação directa na saída para os altifalantes do rádio.

Nota:

Fichas out/input não utilizadas do cabo PnP têm de ser ligadas (consultar a Fig. 2).

Ligação ao positivo / negativo

- Recomendamos um diâmetro mínimo de 1,5 mm² (A.W.G 16).



No cabo adaptador para o veículo (7 607 622 ...), o **cabo do positivo permanente de 12V** tem de ser conectado ao **cabo +** do amplificador (consultar a Fig. 7).

- **Instalar cabos do positivo comuns para a bateria e ligar através do suporte de fusíveis, a uma distância de 30 cm à bateria.**
- Em orifícios de arestas vivas, utilizar guias de cabos.
- Aparafusar firmemente cabos do negativo comuns num ponto de massa em perfeitas condições (parafuso da carroçaria, chapa da carroçaria) (não ao pólo negativo da bateria).
- Raspar a superfície de contacto do ponto de massa até ficar polido e lubrificar com massa lubrificante de grafite.

Fusíveis integrados (Fuse)

Os fusíveis (Fuse) integrados no amplificador protegem o estágio final e todo o sistema eléctrico em caso de defeito. No caso de utilização de um fusível sobresselente, nunca ligar os fusíveis em ponte, nem substituir por fusíveis de corrente mais elevada.

Exemplos de ligação

- Ligação da alimentação eléctricaFig. 2, 2a, b
- Ligação a auto-rádios com saída CinchFig. 3
- Ligações de altifalantesFig. 4/5
- Direct Aux Input.....Fig. 6

Ligação Direct Aux Input

Possibilidade de ligação no caso de entrada AUX não existente ou ocupada no auto-rádio

Neste caso, pode ligar diversas fontes BF, por exemplo, um leitor de MP3 ou um sistema de navegação móvel, directamente à entrada Direct Aux Input através de um jaque de 3,5 mm. Todas as fontes de sinal podem, assim, ser escutadas em simultâneo e o seu volume pode ser regulado no respectivo aparelho.

Nota:

No caso de montagem e ligação, todas as fontes BF têm de estar desligadas!

Montagem do cabo do jaque

Para a ligação, utilize o nosso cabo para jaque de 5 m, com o número de encomenda 7 607 001 525.

O seu elemento particular é um interruptor de ligar/desligar.

Posição do interruptor DESLIGADO (•):

Na montagem e desmontagem e com uma fonte BF não conectada.

Posição do interruptor LIGADO: (I / II):

Apenas **depois** de ter sido ligada uma fonte BF.

Atenção:

Na ligação, colocar sempre o regulador do volume no mínimo e desligar o amplificador.

THA 275 PnP

Regulador Level

Com o auxílio do regulador Level, é possível adaptar a sensibilidade de entrada do estágio final à tensão de saída do seu auto-rádio.

A margem de ajuste é de 0,3 V a 8 V.

Para o efeito, apresentamos ainda algumas explicações importantes:

Rodando o regulador no sentido dos ponteiros do relógio, a sensibilidade de entrada do amplificador aumenta, aumentando também o volume do som. No entanto, não se trata de uma regulação do volume; na posição final, não é possível alcançar-se uma potência do amplificador mais elevada, mesmo que, de início, pareça que sim. O sistema limita-se a aumentar mais rapidamente o volume quando se aumenta a regulação do volume do rádio.

Ligações de altifalantes

(Caso o amplificador tenha de ser ligado em ponte, prosseguir directamente neste ponto com o capítulo "Ligações de altifalantes ligados em ponte").

Tal como acontece com qualquer outro componente de áudio, a polaridade correcta do amplificador e dos altifalantes é essencial a uma boa reprodução dos graves. Por esta razão, ao efectuar as ligações deve ter-se atenção para se conectar a ligação positiva (+) do amplificador à ligação positiva (+) do altifalante; indicação equivalente é válida para as ligações negativas (-). Além disto, o canal esquerdo do amplificador tem de ser conectado ao altifalante esquerdo, e o canal direito do amplificador deve ser conectado ao altifalante direito.

Ligações de altifalantes ligados em ponte

Nota: não é possível na ligação através de cabo PnP.

Com o amplificador THA 275 PnP, é possível ligar todos os canais 1+2 em ponte. Desta forma, o amplificador pode ser utilizado para um ou vários subwoofers ou um altifalante de médios. Nesta configuração, o amplificador adiciona o canal direito e esquerdo para uma saída de canal único (saída mono).

Nota:

O amplificador só pode adicionar a informação de sinal direita e esquerda se tiverem sido efectuadas tanto a ligação RCA direita, como a ligação RCA esquerda.

Atenção:

No caso de ligação em ponte, a carga do amplificador deve ser de 4 Ohm ou superior. Uma carga inferior leva ao sobreaquecimento ou desactivação do amplificador e pode causar danos permanentes.

Ajustar o tipo e área das transições de frequência

No THA 275 PnP, é possível regular o tipo de transição de frequência (ou seja, "Low-Pass" ou "Hi-Pass") e a frequência de transição pretendida. Se, por exemplo, pretender conectar um par de subwoofers, são necessários os ajustes "Low-Pass". A frequência de transição de-

pende da gama de frequência dos altifalantes (consultar a gama de frequência dos altifalantes recomendada).

"High-Pass"

No ajuste de 250 Hz, o amplificador tem uma gama de frequência de 250 Hz a 30.000 Hz.

Regulação da frequência "Low-Pass"

Este regulador está activo se o interruptor se encontrar na posição "Low-Pass" e permite o ajuste da frequência de transição pretendida.

Exemplo:

Com um ajuste de 150 Hz, o amplificador tem uma gama de frequência de 10 Hz a 150 Hz.

Reconhecimento de rádio - Auto Remote

No caso de ligação através de um **cabo PnP INPUT**, o amplificador é automaticamente ligado (**Função Auto Remote**). Suprime-se o cabo de ligação remota!

Indicação de funcionamento (POWER / PROTECTION)

Luz verde:

estágio final ligado, condição de funcionamento regular.

Luz vermelha:

o estágio final foi desligado electronicamente, pois existe um caso de avaria.

Reciclagem e remoção



Para a remoção do produto, use, por favor, os sistemas de devolução e recolha colocados à disposição para o efeito.

Reservado o direito a alterações.

DANSK

Garanti

Vi yder en producentgaranti for apparater, der er købt inden for den Europæiske Union. Garantibetingelserne kan du hente på **www.blaupunkt.de** eller rekvirere direkte hos:

Blaupunkt GmbH
Hotline
Robert-Bosch-Str. 200
D-31139 Hildesheim

Anbefaling:

En god forstærkerydelse forudsætter en god installation. En korrekt installation forbedrer den samlede ydelse for audiosystemet. THA-forstærkeren skal monteres af en fagmand. Hvis du selv vil installere den, skal du læse denne monteringsvejledning grundigt igennem og give dig god tid til monteringen.

Om beskyttelse af helbredet:

Vær opmærksom på, at afspilning af musik i bilen ved et konstant lydtrykniveau på over 100 dB kan medføre permanente høreskader eller endda døvhed. Med moderne kraftige audiosystemer og førsteklasses højttalerkonfigurationer er det muligt at opnå et lydtrykniveau på over 130 dB.

Sikkerhedsanvisninger



I forbindelse med montering og tilslutning af apparatet gælder følgende sikkerhedsanvisninger.

- **Afbryd batteriets minuspol! Se også bilproducentens sikkerhedsanvisninger.**
- Når der bores huller, er det vigtigt ikke at beskadige dele af bilen.
- Plus- og minuskabernes tværsnit må ikke være mindre end 1,5 mm² (A.W.G 16).
- Anvend kabelgennemføringer ved huller med skarpe kanter.
- Fejl i installationen kan medføre fejl i bilens elektriske systemer eller i bilradioen.

Monterings- og tilslutningsanvisninger

Af hensyn til sikkerheden ved uheld skal THA 275 PnP være monteret professionelt.

Apparatet skal monteres på et sted, hvor der er tørt, og hvor der er en tilstrækkelig luftcirkulation til at sikre kølingen af forstærkeren.

Monteringsfladen skal være egnet til de medfølgende skruer og være tilstrækkeligt stabil.

Strømkablet til forstærkeren skal være placeret maks. 30 cm fra batteriet og være forsynet med en sikring (se fig. 2a) for at beskytte bilbatteriet i tilfælde af kortslutning mellem effektforstærkeren og batteriet. Forstærkerens sikring beskytter selve forstærkeren, men ikke bilbatteriet.

Anvend højttalere med en impedans på **2-4 Ω** (se tabel eller monteringsstegning). Vær opmærksom på den maksimale belastningsevne (musikeffekt). Slut ikke højttalerne til stel, kun de mærkede klemmer.

Amplifier THA 275 PnP

Forstærkeren er særligt godt egnet til tilslutning til køretøjsspecifik plug-and-play-adapter. Til tilslutning til bilradioer med ISO-beslag må der kun bruges Blaupunkt PnP 25- eller PnP 55-adaptore (varenr.= 7 607 622 010 eller 7607 622 011).

Anvendelsesmuligheder og højttalertilslutning:

Stereo-tilstand		
Maks. effekt	2 x 150 watt / 4 Ω	Fig. 4
Maks. effekt	2 x 180 watt / 2 Ω	Fig. 4
RMS-effekt	2 x 75 watt / 4 Ω	
RMS-effekt	2 x 90 watt / 2 Ω	
Bridge-tilstand		
Maks. effekt	1 x 400 watt / 4 Ω	Fig. 4
RMS-effekt	1 x 190 watt / 4 Ω	Fig. 4
RMS-power iht. CEA-2006 (<1% Klirr/+14,4 V)		
Frekvensområde	10 Hz - 30.000 Hz	
Signal-støj-afstand	> 95 dB @ RMS-power	
Signal-støj-afstand	> 78 dB @ 1 W/ 1 kHz	
Klirfaktor (RMS)	< 0,05%	
Stabilitet	2 Ω (4 Ω ved bro-drift)	
Indgangs-følsomhed	0,3 - 8 V	
Indgangs-følsomhed Direct AUX IN	0,3 V	
Low pass-filter (Low Pass)	50-250 Hz	
High pass-filter (High Pass)	10-250 Hz	
Bass Boost	0 dB til +12 dB	
Indgange	2 x Cinch/RCA, 2 x HighLevel -højttaler PnP 1 x direkte Aux-input, 3,5 mm-stereo	
Udgange	2 x højttalere,	
Dimensioner B x H x D (mm)	170 x 42 x 160 (6.7"x1.7"x6.3")	

Plus-/minus-tilslutning

- Vi anbefaler et mindstetværsnit på 1,5 mm² (A.W.G 16).
- Det **12 V konstante pluskabel** skal forbindes med forstærkerens **+kabel** på bilens adapterkabel (7 607 622 ...) (se fig. 7).
- **Slut pluskablet til batteriet som normalt, og tilslut den via sikringsholderen 30 cm fra batteriet.**
- Anvend kabelgennemføringer ved huller med skarpe kanter.
- Monter minuskabler på et godt stelpunkt, f.eks. karrosserbolt eller karrosseriplade (ikke på batteriets minuspol).
- Fritlæg stelpunktets kontaktflade ned til det blanke metal, og smør med grafitfedt.

THA 275 PnP

Integrerede sikringer (Fuse)

De integrerede sikringer i forstærkeren (Fuse) beskytter sluttrinnet og hele det elektriske system i tilfælde af fejl. Ved brug af en reservesikring må sikringer aldrig kortsluttes eller udskiftes med sikringer med en højere strømstyrke.

Tilslutningseksempler

Tilslutning af spændingsforsyningenFig. 2, 2a, a

Tilslutning til bilradioen med

phono-udgangFig. 3

HøjttalertilslutningerFig. 4/5

Direkte Aux-input.....Fig. 6

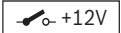
 Forbind forstærkerens **remote-tilslutning** med aktiverbar +12 V spændingskilde.

På denne måde kan forstærkeren slås til og fra via radiosystemets tænd-/sluk-knap

Bemærk:

Ved tilslutning via et PnP-INPUT-kabel sker tilslutningen automatisk.

! Som noget særligt kan du efter den automatiske tilslutning på fjernbetjeningens ind- og udgang **+12 V/200 mA** bruge udgangskontaktens spænding.

Pick-up-tilslutninger (kun med PnP high-output-kabler)

Forstærkeren er udstyret med en pick-up-tilslutning (PnP Input) for at sikre, at bilradioen kan tilsluttes uden fortrinsudgange. På den måde kan bilradioen sluttes direkte til højttalerudgangen.

Bemærk:

Ikke anvendte output/input-stik fra PnP-kablet skal forbindes (se fig. 2).

Kontaktposition TIL: (I / II):

Kun **efter** tilslutning af en NF-kilde.

Vigtigt:

Højttalerkontakten skal altid stå på minimum, og forstærkeren skal være deaktiveret.

Niveauregulering

Med niveaureguleringen kan sluttrinnets indgangsfølsomhed tilpasses til udgangsspændingen for bilradioen.

Indstillingsområdet går fra 0,3 V til 8 V.

Andre vigtige oplysninger:

Når du drejer reguleringen med uret, forøges forstærkerens indgangsfølsomhed og dermed også lydstyrken. Der er dog ikke tale om en lydstyrkeregulering; i endepositionen er det ikke muligt at opnå en højere forstærkereffekt, heller ikke selv om det i første omgang lyder sådan. Systemet øger blot lydstyrken hurtigere, når radioens lydstyrkeregulering betjenes.

Højttalertilslutninger

(Hvis forstærkeren skal brokobles, skal du fortsætte med afsnittet "Brokoblede højttalertilslutninger").

Som ved enhver audiokomponent er det essentielt, at polerne mellem forstærker og højttalere forbindes korrekt, for at opnå en god baseffekt. Derfor skal du sørge for, at den positive (+) tilslutning på forstærkeren forbindes med den positive tilslutning (+) på højttaleren; det samme gælder for de negative (-) tilslutninger. Desuden skal den venstre forstærkerkanal forbindes med den venstre højttaler og den højre forstærkerkanal med den højre højttaler.

Brokoblede højttalertilslutninger

Bemærk! Ikke muligt at tilslutte via PnP-kabel.

Med THA 275 PnP-forstærkeren kan kanalerne 1+2 brokobles. På denne måde kan forstærkeren anvendes til én eller flere subwoofere eller mellemtonehøjttalere. I denne konfiguration samler forstærkeren den højre og venstre kanal til en enkeltkanaludgang (monoudgang).

Bemærk:

Forstærkeren kan kun samle den højre og venstre signalinformation, hvis både den højre og den venstre RCA-tilslutning er foretaget.

Vigtigt:

Ved brokobling skal forstærkerbelastningen udgøre min. 4 ohm. En lavere belastning medfører overophedning eller frakobling af forstærkeren og kan forårsage permanente skader.

Indstil typen af og området for frekvensovergange

På THA 275 PnP er det muligt at indstille typen af frekvensovergange (dvs. "Low-Pass" eller "Hi-Pass") og den ønskede overgangsfrekvens. Hvis der eksempelvis skal tilsluttes et subwoofer-par, er de viste "Low-Pass"-

Direkte tilslutning til aux-indgang

Mulighed for tilslutning til bilradioen ved ingen eller optaget AUX-indgang

Her kan du slutte forskellige NF-kilder, for eksempel en mp3-afspiller eller en mobil navigationsenhed, direkte til Aux-indgangen via et 3,5 mm-palstik. Alle signalkilder kan høres samtidig, og lydstyrken reguleres på de aktuelle kildeenheder.

Bemærk:

Ved montering og tilslutning skal alle NF-kilder stå på Aus!

Montering af palstik-kabel

Brug vores 5 m-palstikkabel med bestillingsnummer 7 607 001 525 til tilslutningen.

Som noget særligt er det udstyret med et tænd/sluk-knap.

Kontaktposition FRA (•):

Ved på- og opbygning og en ikke-tilsluttet NF-kilde.

indstillinger nødvendige. Overgangsfrekvensen afhænger af højttalerens frekvensområde (se anbefalet frekvensområde for højttalerne).

"High-Pass"

Ved indstilling af 250 Hz har forstærkeren et frekvensområde fra 250 Hz til 30.000 Hz.

"Low-Pass"-frekvensregulering

Denne regulering er aktiv, når kontakten befinder sig i positionen "Low-Pass" og gør det muligt at indstille den ønskede overgangsfrekvens.

Eksempel:

Ved indstilling af 150 Hz har forstærkeren et frekvensområde fra 10 Hz til 150 Hz.

Radioregistrering - Auto Remote

Ved tilslutning via et **PnP INPUT-kabel** aktiveres forstærkeren automatisk (**Auto Remote Funktion**). Fjerntilslutningskablet bortfalder!

Driftsvisning (POWER / PROTECTION)

Grønt lys:

Sluttrin til, regulær driftstilstand.

Rødt lys:

Sluttrinnet er frakoblet elektronisk, da der foreligger en fejl.

Genvinding og bortskaffelse



Vi anbefaler, at du anvender de returnerings- og indsamlingsmuligheder, som findes for bortskaffelse af produktet.

Ret til ændringer forbeholdes.

POLSKI

Gwarancja

Na produkty zakupione w Unii Europejskiej wystawiamy gwarancję producenta. Z warunkami gwarancji można zapoznać się na stronie www.blaupunkt.de lub zamówić je pod wskazanym adresem:

Blaupunkt GmbH
Infolinia
Robert-Bosch-Str. 200
D-31139 Hildesheim

Zalecenie:

Moc wzmacniacza zależy w dużej mierze od jego instalacji. Prawidłowa instalacja zwiększa ogólną efektywność systemu audio. Zamontowanie wzmacniacza THA należy zlecić fachowcowi. W razie samodzielnego montażu należy uważnie przeczytać niniejszą instrukcję montażową i zarezerwować sobie wystarczająco dużo czasu.

Na koniec kilka słów na temat **ochrony zdrowia**:

Podczas odtwarzania muzyki w pojeździe należy pamiętać, że długotrwały poziom ciśnienia akustycznego przekraczający 100 dB może prowadzić do trwałego uszkodzenia słuchu, włącznie z jego całkowitą utratą. Dzięki nowoczesnym systemom mocy i wysokiej jakości konfiguracji głośników można osiągnąć poziom ciśnienia akustycznego przekraczający 130 dB.

Wskazówki bezpieczeństwa



Podczas montażu i podłączania należy przestrzegać poniższych wskazówek bezpieczeństwa.

- **Odłączyć biegun ujemny akumulatora! Przestrzegać przy tym wskazówek bezpieczeństwa producenta pojazdu.**
- Przy wierceniu otworów uważać, aby nie uszkodzić któregoś z urządzeń pokładowych pojazdu.
- Przekrój przewodu dodatniego i ujemnego nie może być mniejszy niż 1,5 mm² (A.W.G 16).
- W otworach o ostrych krawędziach należy używać osłonek kablowych.
- W przypadku błędnej instalacji mogą wystąpić zakłócenia w działaniu elektronicznych systemów pojazdu oraz radia samochodowego.

Wskazówki montażowe i instalacyjne

Ze względów bezpieczeństwa THA 275 PnP należy profesjonalnie zamocować.

Należy wybrać suche miejsce montażowe, które zapewni wystarczającą cyrkulację powietrza dla chłodzenia wzmacniacza.

Powierzchnia montażu musi być przystosowana do przykręcenia za pomocą dołączonych śrub, zapewniając stabilne zamocowanie.

Przewód zasilający wzmacniacza należy wyposażyć w bezpiecznik umieszczony w maksymalnej odległości 30 cm od akumulatora (patrz rys. 2a), aby zapewnić ochronę akumulatora samochodu w razie zwarcia na odcinku pomiędzy wzmacniaczem a akumulatorem. Bezpiecznik wzmacniacza stanowi zabezpieczenie tylko dla wzmacniacza, nie zaś dla akumulatora samochodu.

Należy stosować głośniki o impedancji **2-4 Ω** (patrz tabela lub rysunek montażu). Przestrzegać maks. obciążalności (moc dźwięku). Głośników nie podłączać do masy, używać wyłącznie oznaczonych zacisków.

Wzmacniacz THA 275 PnP

Wzmacniacz dostosowany jest specjalnie do podłączenia do właściwego dla danego pojazdu adapteru Plug and Play.

W celu podłączenia wzmacniacza do radia samochodowego ze złączem ISO należy używać wyłącznie adaptera firmy Blaupunkt PnP 25 lub PnP 55 (Nr Art. = 7 607 622 010 lub 7607 622 011).

THA 275 PnP

Możliwości zastosowania i podłączanie głośników:

Tryb stereo Max Power Max Power RMS Power RMS Power	2 x 150 wat / 4 Ω 2 x 180 wat / 2 Ω 2 x 75 wat / 4 Ω 2 x 90 wat / 2 Ω	Rys. 4 Rys. 4
Tryb Bridge Max Power RMS Power	1 x 400 wat / 4 Ω 1 x 190 wat / 4 Ω	Rys. 4 Rys. 4
Napięcie RMS według CEA-2006 (<1% Klirr/+14,4 V)		
Przebieg uchybów stotliwościowych	10 Hz - 30.000 Hz	
Stosunek sygnał/ szum	> 95 dB @ napięcie RMS	
Stosunek sygnał/ szum	> 78 dB @ 1 W/ 1 kHz	
Współczynnik zniekształceń (RMS)	< 0,05%	
Stabilność	2 Ω (4 Ω w trybie zmostkowanym)	
Czułość na wejściu	0,3 - 8 V	
Czułość na wejściu Direct AUX IN	0,3V	
Filtr dolnoprzepustowy (Low Pass)	50-250 Hz	
Filtr górnoprzepustowy (High Pass)	10-250 Hz	
Bass Boost	0 dB do +12 dB	
Wejścia	2 x Cinch/RCA 2 x HighLevel speaker PnP 1 x Direct Aux Inputs, 3.5 mm stereo	
Wyjścia	2 x głośnik	
Wymiary szer. x wys. x głęb. (mm)	170 x 42 x 160 (6.7"x1.7"x6.3")	

Podłączenie bieguna dodatniego/ujemnego

- Zaleca się stosowanie przewodu o przekroju minimum 1,5 mm² (A.W.G 16).



Do samochodowego przewodu-adaptora (7 607 622 ...) musi być podłączony **12V przewód stałego bieguna dodatniego z przewodem dodatnim** wzmacniacza (patrz rys. 7).

- **Powszechnie dostępne w sprzedaży przewody dodatnie doprowadzić do akumulatora i podłączyć do podstawy bezpiecznika w odległości 30 cm akumulatora.**
- W otworach o ostrych krawędziach należy używać osłonek kablowych.
- Powszechnie dostępne w sprzedaży przewody ujemne stabilnie przykręcić do wolnego od zakłóceń punktu masy (śruba nadwozia, blacha nadwozia), nie zaś do bieguna ujemnego akumulatora.
- Powierzchnię stykową podłączenia masy oczyścić do gołego metalu i nasmarować smarem grafitowym.

Wbudowane bezpieczniki (Fuse)

Wbudowane we wzmacniaczu bezpieczniki (Fuse) ochraniają stopień wejściowy i cały system elektryczny w razie wystąpienia błędu. Przy wymianie bezpiecznika nigdy nie mostkować bezpieczników ani nie wymieniać na bezpieczniki o większym prądzie.

Przykłady podłączania

- Podłączanie napięcia zasilającego.....Rys. 2, 2a, b
- Podłączanie radia samochodowego z wyjściem Cinch.....Rys. 3
- Podłączanie głośnikówRys. 4/5
- Direct Aux Input.....Rys. 6

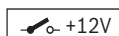

Połączyć **złącze Remote** wzmacniacza z przełączalnym źródłem napięcia +12 V.

W ten sposób wzmacniacz można włączać i wyłączać za pomocą włącznika/wyłącznika radioodtworacza.

Wskazówka:

W przypadku podłączenia poprzez przewód PnP-INPUT włączenie następuje automatycznie.

! Charakterystyczne jest, że po automatycznym włączeniu przy wejściu/wyjściu Remote dostępne jest napięcie wyjściowe wynoszące **+12V/200mA**.

Wejście wysokopoziomowe (tylko poprzez przewód PnP High-Input)

Wzmacniacz wyposażony jest w wejścia wysokopoziomowe (PnP Input), w celu podłączenia go do radioodtworacza bez korzystania z wyjść przedwzmacniacza (rys. 6). Dzięki temu możliwe jest jego podłączenie bezpośrednio do wyjścia głośników radioodtworacza.

Wskazówka:

Nie używane wtyczki out/input przewodu PnP muszą być połączony (patrz rys. 2).

Wejście Direct Aux Input

Możliwości podłączenia w przypadku braku lub zajętego wejścia AUX w radiu samochodowym

Tu można podłączyć różne źródła NF, np. odtwarzacz MP3 lub mobilną nawigację, bezpośrednio poprzez wtyczkę do wejścia 3,5 mm do Direct Aux Input. Wszystkie źródła sygnału słyszalne są wówczas równocześnie, a ich głośność regulowana jest na poszczególnych urządzeniach źródłowych.

Wskazówka:

Podczas montażu i podłączania wszystkie źródła NF należy nastawić na WYŁ.!

Montaż przewodu od wtyczki do wejścia

Do podłączenia polecamy stosować nasz przewód od wtyczki do wejścia o długości 5 m z numerem zamówieniowym 7 607 001 525.

Wyposażony jest on w przełącznik wł./wył.

Ustawienie przełącznika na WYŁ. (•):

Podczas montażu i demontażu oraz w przypadku niepodłączonego źródła NF.

Ustawienie przełącznika na WŁ. (I / II):

Wyłącznie **po** podłączeniu źródła NF.

Uwaga:

Podczas podłączania regulator głośności nastawić zawsze na minimum i wyłączyć wzmacniacz.

Regulator poziomu

Za pomocą regulatora poziomu można dopasować czułość na wejściu stopnia wyjścia do napięcia wyjściowego radia samochodowego.

Zakres ustawienia wynosi od 0,3 V do 8 V.

Kilka ważnych objaśnień:

Obracanie regulatora w kierunku zgodnym z ruchem wskazówek zegara powoduje wzrost czułości na wejściu wzmacniacza, a tym samym głośności. Nie chodzi tu jednak o regulację głośności; w pozycji końcowej nie można zwiększyć mocy wzmacniacza, nawet jeśli początkowo jest to tak słyszalne. System przyspiesza tylko wzrost poziomu głośności, jeśli regulacja głośności radioodtwarzacza jest ustawiona na maksimum.

Podłączanie głośników

(W przypadku mostkowania wzmacniacza należy zapoznać się z rozdziałem „Zmostkowane podłączanie głośników”).

Tak jak w przypadku elementów audio również dla optymalnego odtwarzania tonów niskich najważniejsze jest prawidłowe podłączenie biegunów wzmacniacza i głośników. Dlatego podczas podłączania należy zwrócić uwagę na to, żeby złącze dodatnie (+) wzmacniacza połączyć ze złączem dodatnim (+) głośnika; w taki sam sposób należy postępować ze złączami ujemnymi (-).

Poza tym lewy kanał wzmacniacza należy połączyć z lewym głośnikiem, a prawy kanał z prawym głośnikiem.

Zmostkowane podłączanie głośników

Wskazówka: Nie możliwe w przypadku podłączenia poprzez przewód PnP.

We wzmacniaczu THA 275 PnP można zmostkować kanały 1+2. W ten sposób wzmacniacz można stosować dla jednego lub kilku subwooferów lub głośnika średnio-tonowego. W takiej konfiguracji wzmacniacz łączy prawy i lewy kanał w jedno wyjście kanału (wyjście mono).

Wskazówka:

Wzmacniacz może tylko wówczas połączyć prawą i lewą informację dźwiękową, gdy podłączone zostaną zarówno prawe jak i lewe złącze RCA.

Uwaga:

W układzie mostkowym obciążenie wzmacniacza musi wynosić 4 omy lub więcej. Mniejsze obciążenie prowadzi do przegrzania lub wyłączenia się wzmacniacza i może spowodować trwałe uszkodzenia.

Ustawianie rodzaju i zakresu przejścia częstotliwości

W THA 275 PnP można ustawić rodzaj przejścia częstotliwości (tzn. „Low-Pass” lub „Hi-Pass”) oraz żądaną częstotliwość przejściową. Np. w przypadku podłączenia pary subwooferów konieczne jest przeprowadzenie ustawień „Low-Pass”. Częstotliwość przejściowa zależy od zakresu częstotliwości głośników (patrz zalecany zakres częstotliwości głośników).

„High-Pass”

Przy ustawieniu na 250 Hz zakres częstotliwości wzmacniacza wynosi od 250 Hz do 30.000 Hz.

„Low-Pass”- regulowanie częstotliwości

Ten regulator jest włączony, gdy włącznik znajduje się w pozycji „Low-Pass” i umożliwia ustawienie żądanej częstotliwości przejściowej.

Przykład:

Przy ustawieniu na 150 Hz zakres częstotliwości wzmacniacza wynosi od 10 Hz do 150 Hz.

Wykrycie radia - Auto Remote

W przypadku podłączenia poprzez przewód PnP INPUT wzmacniacz włącza się automatycznie (**funkcja Auto Remote**). Przewód przyłączeniowy Remote nie jest potrzebny!

Wskaźnik trybu (POWER / PROTECTION)

Zielone światelko:

Stopień wyjścia włączony, tryb regularny.

Czerwone światelko:

Z powodu błędu stopień wyjścia został elektronicznie wyłączony.

THA 275 PnP

Recykling i złomowanie



Do utylizacji produktu należy wykorzystać dostępne punkty zbiórki zużytego sprzętu.

Zmiany techniczne zastrzeżone.

ČESKY

Záruka

Pro výrobky zakoupené v Evropské unii poskytujeme záruku výrobce. Se záručními podmínkami se můžete seznámit na www.blaupunkt.de nebo si je přímo vyžádat na adrese:

Blaupunkt GmbH
Hotline
Robert-Bosch-Str. 200
D-31139 Hildesheim

Doporučení:

Výkon zesilovače může být vždy jen tak dobrý, jak dobrá je jeho instalace. Správná instalace zvýší celkový výkon vašeho audiosystému. Montáž zesilovače THA by měla být provedena odborníkem. Jestliže jej chcete instalovat sami, důkladně si tento montážní návod přečtěte a pro montáž si vyhradte dostatek času.

Dovoluťe nám na závěr ještě několik slov na téma **ochrana zdraví**:

Prosíme, mějte při reprodukci hudby ve vašem vozidle na paměti, že trvalá hladina akustického tlaku větší než 100 dB může vést k trvalým poškozením sluchu, až k jeho úplné ztrátě. Na moderních vysoce výkonných systémech a kvalitních soustavách reproduktorů lze dosáhnout hladiny akustického tlaku přes 130 dB.

Bezpečnostní pokyny



Během montáže a připojení dodržujte prosím následující bezpečnostní pokyny.

- **Odpojte záporný pól akumulátoru! Přitom dodržujte bezpečnostní pokyny výrobce vozidla.**
- Při vrtání otvorů dbejte na to, abyste nepoškodili žádné díly vozidla.
- Průřez kabelu plus a minus pólu musí být minimálně 1,5 mm² (A.W.G 16).
- U otvorů s ostrými hranami použijte kabelové průchodky.
- V případě nesprávné instalace může docházet k poruchám v elektronických systémech vozidla nebo ve vašem autorádiu.

Pokyny pro montáž a připojení

Aby bylo zabráněno nebezpečí úrazu, musí být THA 275 PnP profesionálně upevněn.

Při výběru místa montáže byste měli zvolit suché místo, zaručující dostatečnou cirkulaci vzduchu pro chlazení zesilovače.

Montážní plocha musí být vhodná pro upevnění přiložených šroubků a nabízet bezpečnou oporu.

Elektrický kabel zesilovače musí být ve vzdálenosti maximálně 30 cm od akumulátoru opatřen pojistkou (viz obr. 2a), aby chránil akumulátor vozidla při zkratu mezi zesilovačem a akumulátorem. Pojistka zesilovače chrání pouze samotný zesilovač, nikoli akumulátor vozidla.

Použijte reproduktory s impedancí **2-4 Ω** (viz tabulku, příp. montážní výkres). Dbejte na max. zatížení (hudební výkon). Nepřipojujte reproduktory na kostru, použijte pouze označené svorky.

Zesilovač THA 275 PnP

Zesilovač je vhodný speciálně pro připojení ke speciálnímu automobilovému plug and play adaptéru. Pro připojení k autorádiím s konektorem ISO použijte pouze adaptér Blaupunkt PnP 25 nebo PnP 55 (č. výr. 7 607 622 010 nebo 7607 622 011).

Možnosti využití a připojení reproduktorů:

Režim Stereo Max Power Max Power RMS Power RMS Power	2 x 150 W / 4 Ω 2 x 180 W / 2 Ω 2 x 75 W / 4 Ω 2 x 90 W / 2 Ω	Obr. 4 Obr. 4
Režim Bridge Max Power RMS Power	1 x 400 W / 4 Ω 1 x 190 W / 4 Ω	Obr. 4 Obr. 4
RMS Power podle CEA-2006 (<1% činitel harm. zkreslení/+14,4 V)		
Frekvenční charakteristika	10 Hz - 30 000 Hz	
Odstup signál/šum	> 95 dB @ RMS Power	
Odstup signál/šum	> 78 dB @ 1 W/ 1 kHz	
Činitel harm. zkreslení (RMS)	< 0,05 %	
Stabilita	2 Ω (4 Ω v režimu můstkového zapojení)	
Vstupní citlivost	0,3 - 8 V	
Vstupní citlivost Direct AUX IN	0,3 V	
Filtr dolní propusti (Low Pass)	50-250 Hz	

Filtr horní propusti (High Pass)	10-250 Hz	
Bass Boost	0 dB až +12 dB	
Vstupy	2 x Cinch/RCA, 2 x vysokofrekvenční reproduktor PnP 1 x Direct Aux Input, 3,5 mm stereo	
Výstupy	2 x reproduktor	
Rozměry Š x V x H (mm)	170 x 42 x 160 (6.7"x1.7"x6.3")	

Připojení plus / minus

- Doporučujeme minimální průřez 1,5 mm² (A.W.G 16).
 K adaptérovém kabelu vozidla (7 607 622 ...) musí být připojený **12V plusový kabel na trvalé napájení** se zesilovačem + kabel (viz obr. 7).
- **K akumulátoru natáhněte běžně prodávané plusové kabely a připojte je bezpečnostním držákem 30 cm od akumulátoru.**
- U otvorů s ostrými hranami použijte kabelové průchodky.
- Běžně prodávané minusové kabely pevně přišroubujte na nenarušené místo na kostře (šroub nebo plech karoserie), nikoli na minusový pól akumulátoru.
- Kontaktní plochu místa na kostře vyškrábejte na kov a namastěte grafitovým tukem.

Integrované tavné pojistky (Fuse)

Tavné pojistky integrované (Fuse) v zesilovači chrání v případě požáru koncový stupeň a celý elektrický systém. Při montáži náhradních pojistek nikdy pojistky nepřemostujte nebo nezaměňujte za typy s vyšším proudem.

Příklady připojení

- Připojení zdroje napětí Obr. 2, 2a, b
- Připojení na autorádia s konektorovým výstupem Obr. 3
- Připojení reproduktorů Obr. 4/5
- Direct Aux Input..... Obr. 6

 **Konektor remote** zesilovače spojte s přepínatelným zdrojem napětí +12 V.

Tak můžete zesilovač zapínat a vypínat zapnutím či vypnutím rádia.

Upozornění:

Při připojení pomocí kabelu PnP-INPUT se zesilovač zapíná automaticky.

! Jako zvláštnost je nyní po automatickém zapnutí na remote vstupu/výstupu výstupní vypínací napětí **+12 V/200 mA**.

Vysokofrekvenční vstupy (pouze přes kabel PnP High-Input)

Zesilovač je vybavený vysokofrekvenčními vstupy (PnP Input), aby bylo možné připojení k rádiu bez výstupů předzesilovače (obr. 6). Tímto způsobem je možné přímé připojení k výstupu reproduktoru autorádia.

Upozornění:

Nepoužívané vstupní a výstupní konektory kabelu PnP je nutné spojit (viz obr. 2).

Připojení přes Direct Aux Input

Možnost připojení, pokud na autorádiu není vstup AUX nebo je obsazený

Zde můžete pomoci 3,5mm konektoru JACK přes vstup Direct Aux Input připojit různé NF zdroje, například MP3 přehrávač nebo mobilní navigaci. Všechny zdroje signálu jsou tak slyšet současně a jejich hlasitost lze regulovat na příslušném zdrojovém přístroji.

Upozornění:

Při montáži a připojování musí být všechny NF zdroje vypnuté!

Montáži kabelu skonektorem JACK

Pro připojení použijte náš 5m kabel s konektorem JACK, objednáací číslo 7 607 001 525.

Kabel je mimořádně vybavený spínačem zap/vyp.

Poloha spínače VYP (•):

Při montáži, demontáži a pokud není připojen NF zdroj.

Poloha spínače ZAP: (I / II):

Pouze **po** připojení NF zdroje.

Pozor:

Při připojování nastavte regulátor hlasitosti vždy na minimum a zesilovač vypněte.

Regulátor úrovně

Pomocí regulátoru úrovně můžete vstupní citlivost koncového stupně přizpůsobit výstupnímu napětí vašeho autorádia.

Rozsah nastavení je od 0,3 V do 8 V.

K tomu ještě několik důležitých vysvětlení:

Otáčením regulátoru ve směru hodinových ručiček se zvyšuje vstupní citlivost zesilovače a tím i hlasitost. Nejde ovšem o regulování hlasitosti; v koncové poloze nelze dosáhnout vyššího výkonu zesilovače, i když to tak může zprvu znít. Systém pouze rychleji zvýší hlasitost, když otočíte regulací hlasitosti rádiového přístroje.

Připojení reproduktorů

(V případě, že zesilovač má být zapojen do můstku, pak pokračujte přímo oddílem „Můstkové připojení reproduktorů“.)

THA 275 PnP

Jako u každé audiosoučástky, má pro dobrou reprodukci basů zásadní význam správné pólování zesilovače a reproduktorů. Proto je při připojování potřeba dbát na to, aby bylo kladné (+) připojení zesilovače spojeno s kladným připojením (+) reproduktoru; to samé platí pro záporná (-) připojení. Kromě toho musí být spojen levý kanál zesilovače s levým reproduktorem a pravý kanál zesilovače s pravým reproduktorem.

Mústkové připojení reproduktorů

Upozornění: Nelze u připojení pomoci kabelu PnP.

U zesilovače THA 275 PnP lze kanály 1+2 zapojit do mústku. Tak může být zesilovač použit pro jeden nebo více subwooferů, příp. pro jeden středový reproduktor. V této konfiguraci spojí zesilovač pravý a levý kanál do jednokanálového výstupu (výstup mono).

Upozornění:

Zesilovač může spojit pravou a levou informaci o signálu jen tehdy, pokud bylo provedeno právě i levé připojení RCA.

Pozor:

V zapojení do mústku musí mít zátěžová impedance zesilovače hodnotu 4 ohmy nebo více. Nižší zátěžová impedance vede k přehřátí nebo vypnutí zesilovače a může způsobit trvalé škody.

Nastavení druhu a oblasti přechodových frekvencí

U THA 275 PnP lze nastavit druh přechodové frekvence (tj. „Low-Pass“ nebo „Hi-Pass“) a požadovanou přechodovou frekvenci. Když má být například připojena dvojice subwooferů, je potřeba provést nastavení „Low-Pass“. Přechodová frekvence závisí na frekvenčním pásmu reproduktorů (viz doporučené frekvenční pásmo reproduktorů).

„High-Pass“

Při nastavení 250 Hz má zesilovač frekvenční pásmo od 250 Hz do 30 000 Hz.

Řízení frekvence „Low-Pass“

Tento regulátor je aktivní, když je spínač v poloze „Low-Pass“, a umožňuje nastavení požadované přechodové frekvence.

Příklad:

Při nastavení 150 Hz má zesilovač frekvenční pásmo od 10 Hz do 150 Hz.

Identifikace rádia - funkce Auto Remote

Při připojení pomocí kabelu PnP INPUT se zesilovač zapíná automaticky (**funkce Auto Remote**). Připojovací kabel do remote tedy odpadá!

Indikátor provozu (POWER / PROTECTION)

Zelené světlo:

Koncový stupeň je zapnutý, řádný provozní režim.

Červené světlo:

Koncový stupeň je elektronicky vypnut, protože se vyskytla chyba.

Recyklace a likvidace



Pro likvidaci výrobku využijte k tomu určené služby pro odevzdání a sběr.

Změny vyhrazeny.

SLOVENSKY

Záruka

Na naše výrobky zakúpené v Európskej únii poskytujeme záruku výrobcu. Záručné podmienky sa nachádzajú na stránke www.blaupunkt.de alebo o ne môžete požiadať na adrese:

Blaupunkt GmbH
Hotline
Robert-Bosch-Str. 200
D-31139 Hildesheim

Odporúčanie:

Kvalita výkonu zosilňovača závisí od kvality inštalácie. Správna inštalácia zvyšuje celkovú výkonnosť vášho audiosystému. Zosilňovač THA by mal inštalovať odborník. Ak si ho chcete nainštalovať sami, pozorne si prečítajte návod na inštaláciu a montáži venujte dostatok času.

Na záver nám dovoľte ešte niekoľko slov na tému **ochrany zdravia:**

Pri reprodukcii hudby vo vašom vozidle nezabúdajte prosím, že trvalé pôsobenie hladiny hluchosti nad 100 dB môže viesť k trvalému poškodeniu ľudského ucha až po úplnú stratu sluchu. Moderné vysokovýkonné systémy a vysokokvalitné konfigurácie reproduktorov umožňujú dosiahnuť hodnotu hladiny akustického tlaku nad 130 dB.

Bezpečnostné pokyny



Počas montáže a zapojenia rešpektujte následné bezpečnostné pokyny.

- **Odpojte záporný pól batérie! Rešpektujte pri tom bezpečnostné pokyny výrobcu vozidla.** Pri vŕtaní otvorov dbajte na to, aby ste nepoškodili žiadne dielce vozidla.
- Prierez kábla kladného a záporného pólu nesmie byť menší ako 1,5 mm² (A.W.G 16).
- Na otvoroch s ostrými hranami použite káblové priechodky.
- Pri chybnnej inštalácii môže dochádzať k poruchám v elektronických systémoch vozidla alebo vo vašom autorádiu.

Pokyny na montáž a pripojenie

Vzhľadom na bezpečnosť a prevenciu pred úrazmi musí byť THA 275 PnP profesionálne upevnený.

Pri výbere miesta montáže by ste mali zvoliť suché miesto zaručujúce dostatočnú cirkuláciu vzduchu na chladenie zosilňovača.

Montážna plocha musí byť vhodná na montáž priložených skrutiek a musí ponúkať bezpečné upevnenie.

Elektrický kábel zosilňovača musí byť vo vzdialenosti maximálne 30 cm od batérie vybavený poistkou (pozri obr. 2a), aby chránil batériu vozidla pri skrate medzi zosilňovačom výkonu a batériou. Poistka zosilňovača chráni iba samotný zosilňovač, nie batériu vozidla.

Použite reproduktory s odporom **2-4 Ω** (pozri tabuľku, resp. montážny výkres). Dodržte max. zaťažiteľnosť (hudobný výkon). Reproduktory nepripájajte na kostru, použite iba označené svorky.

Zosilňovač THA 275 PnP

Zosilňovač je vhodný najmä pre pripojenie na adaptér Plug and Play podľa typu vozidla Plug and Play. Pre pripojenie k autorádiu s prípojom ISO používajte iba adaptér Blaupunkt PnP 25 alebo PnP 55 (obj. číslo 7 607 622 010 alebo 7607 622 011).

Možnosti použitia a pripojenie reproduktorov:

Režim Stereo		
Max. výkon	2 x 150 W / 4 Ω	Obr. 4
Max. výkon	2 x 180 W / 2 Ω	Obr. 4
Výkon RMS	2 x 75 W / 4 Ω	
Výkon RMS	2 x 90 W / 2 Ω	
Režim s premostením		
Max. výkon	1 x 400 W / 4 Ω	Obr. 4
Výkon RMS	1 x 190 W / 4 Ω	Obr. 4
Výkon RMS podľa CEA-2006 (<1 % skresl./+14,4 V)		
Frekvenčná charakteristika	10 Hz - 30 000 Hz	
Odstup signálu od šumu	> 95 dB @ výkon RMS	
Odstup signálu od šumu	> 78 dB @ 1 W/ 1 kHz	
Činiteľ nelineárneho skreslenia (RMS)	< 0,05 %	
Stabilita	2 Ω (4 Ω režime s premostením)	
Citlivosť vstupu	0,3 - 8 V	
Citlivosť vstupu Direct AUX IN	0,3 V	

Dolnopriepustný filter (Low Pass)	50-250 Hz	
Hornopriepustný filter (High Pass)	10-250 Hz	
Zvýraznenie hĺbok (Bass Boost)	0 dB až +12 dB	
Vstupy	2 x Cinch/RCA, 2 x reproduktor HighLevel PnP 2 x vstupy Direct Aux, 3,5 mm stereo	
Výstupy	2 x reproduktory,	
Rozmery Š x V x H (mm)	170 x 42 x 160 (6.7"x1.7"x6.3")	

Pripojenie plus/mínus

Odporúčame minimálny prierez 1,5 mm² (A.W.G 16).

 K adaptérovému káblu vozidla (7 607 622 ...) musí byť pripojený **12 V plusový kábel na trvalé napájanie** so zosilňovačom + kábel (pozri obr. 7).

- **Bežný kladný pól prived'te k akumulátoru a cez držiak poistky pripojte 30 cm od akumulátora.**
- Na otvoroch s ostrými hranami použite káblové priečochodky.
- Bežný záporný kábel bezpečne priskrutkujte na nerušený bod na kostre (skrutka na karosérii, plech karosérie) (nie na záporný pól akumulátora).
- Dotykovú plochu bodu na kostre obrúste na holý kov a potrite grafitovým tukom.

Integrované poistky (Fuse)

Poistky (Fuse), integrované v zosilňovači chránia koncový stupeň a celú elektrickú sústavu v prípade poruchy. Pri použití náhradnej poistky nikdy nepremosťujte alebo nezamieňajte poistky za typy s vyššou hodnotou prúdu.

Príklady pripojenia

- Pripojenie napájania Obr. 2, 2a, b
- Pripojenie k autorádiu s výstupom Cinch Obr. 3
- Pripojenie reproduktorov Obr. 4/5
- Vstup Direct Aux Obr. 6

 **+12V** **Vzdialený prípoj** zosilňovača spojte s vypínateľným +12 V zdrojom napätia.

Týmto spôsobom možno zosilňovač zapínať a vypínať pomocou vypínača rádioprijímača.

Upozornenie:

Pri pripojení cez kábel PnP-INPUT sa zapínanie uskutočňuje automaticky.

THA 275 PnP

! Ako zvláštnosť je teraz prítomnosť výstupného napätia **+12 V/200mA** na vstupe/výstupe Remote po automatik-
kom vypnutí.

Vysokofrekvenčné vstupy (len cez kábel PnP High-Input)

Zosilňovač je vybavený vysokoúrovňovými vstupmi (PnP Input), umožňujúcimi pripojenie rádioprijímačov bez predzosilnených výstupov (Obr. 6). Vďaka tomu je možné priame pripojenie zosilňovača na výstup reproduktorov rádioprijímača.

Upozornenie:

Nepoužívané vstupné a výstupné konektory kábla PnP je nevyhnutné spojiť (pozri obr. 2).

Prípoj Direct Aux Input (priamy výstup externého zdroja)

Možnosť pripojenia pri neexistujúcom alebo obsadenom vstupe AUX na autorádiu

Tu môžete priamo na vstup Direct Aux Input pomocou 3,5 mm západkového koaxiálneho konektora pripojiť rôzne nízko-frekvenčné (NF) zdroje, napríklad MP3 prehrávač alebo mobilnú navigáciu. Vďaka tomu možno súčasne počúvať všetky zdroje signálu a ich hlasitosť sa reguluje na príslušnom zdrojovom prístroji.

Upozornenie:

Pri montáži a pripájaní musia byť všetky nízko-frekvenčné (NF) zdroje vypnuté!

Montáž kábla so západkovým koaxiálnym konektorom (Jack)

Na pripojenie použite prosím náš 5 m kábel so západkovým koaxiálnym konektorom (Jack) s ob-
jednávacím číslom 7 607 001 525.

Tento kábel je vybavený osobitným vypínačom.

Poloha vypínača VYP. (•):

Pri montáži a demontáži a nepripojenom nízko-frekvenčnom (NF) zdroji.

Poloha vypínača ZAP.: (I / II):

Iba **po pripojení** nízko-frekvenčného (NF) zdroja.

Upozornenie:

Regulátor hlasitosti pri pripájaní vždy nastavte na minimum a zosilňovač vypnite

Regulátor hlasitosti

Pomocou regulátora hlasitosti možno citlivosť vstupu koncového stupňa prispôbiť výstupnému napätiu vášho autorádia.

Rozsah nastavenia je 0,3 V až 8 V.

K tomu ešte niekoľko dôležitých vysvetlení:

Otáčaním regulátora v smere pohybu hodinových ručičiek sa zvyšuje citlivosť vstupu zosilňovača a tým aj hlasitosť. Nejde však o reguláciu hlasitosti; v koncovej

polohe sa nedá doceliť žiadny vyšší výkon zosilňovača, aj keď by sa to spočiatku mohlo zdať. Systém zosilňuje rýchlejšie hlasitosť iba v prípade, ak sa zvýši regulácia hlasitosti rádioprijímača.

Prípoje reproduktorov

(ak má byť zosilňovač zapojený do mostíka, od tohto miesta ďalej pokračujte od odseku „Premostené prípoje reproduktorov“).

Ako pri každom audiozariadení, správne pólovanie zosilňovača a reproduktorov má zásadný význam pre kvalitnú reprodukciu hlások. Preto pri pripájaní dbajte na to, aby bol kladný (+) prípoj zosilňovača spojený s kladným prípojom (+) reproduktora; to isté platí aj pre záporné (-) prípoje. Ľavý kanál zosilňovača musí byť okrem toho spojený s ľavým reproduktorom a pravý kanál zosilňovača s pravým reproduktorom.

Premostené prípoje reproduktorov

Upozornenie: nie je možné pri pripojení pomocou kábla PnP.

Pri zosilňovači THA 275 PnP možno kanály 1+2 zapojiť premostené. Týmto spôsobom možno zosilňovač používať pre jeden alebo viaceré hlábkové reproduktory (subwoofer), resp. jeden strednotónový reproduktor. V tejto konfigurácii zosilňovač sčítava pravý a ľavý kanál do jedného jednokanálového výstupu (monofónny výstup).

Upozornenie:

Zosilňovač môže pravú a ľavú informáciu o signále sčítavať iba v prípade, ak sa realizoval ako pravý, tak aj ľavý prípoj RCA.

Upozornenie:

Pri mostíkovom zapojení musí byť zaťaženie zosilňovača 4 Ohm alebo vyššie. Nižšie zaťaženie vedie k prehriatiu alebo vypnutiu zosilňovača a môže spôsobiť jeho trvalé poškodenie.

Nastavenie druhu a rozsahu frekvenčných priepustí

Pri THA 275 Spezial možno nastaviť druh frekvenčnej priepuste (t. j. „Low-Pass“ alebo „Hi-Pass“) a požadovanú prechodovú frekvenciu. Ak sa má pripojiť napríklad pár hlábkových reproduktorov (subwoofer), je potrebné nastaviť dolnú priepusť „Low-Pass“. Prechodová frekvencia závisí od frekvenčného rozsahu reproduktorov (pozri odporúčaný frekvenčný rozsah reproduktorov).

„High-Pass“

Pri nastavení 250 Hz má zosilňovač frekvenčný rozsah 250 Hz až 30 000 Hz.

Regulácia frekvencie „Low-Pass“

Tento regulátor je aktívny v prípade, ak sa spínač nachádza v polohe „Low-Pass“ a umožňuje nastavenie požadovanej prechodovej frekvencie.

Príklad:

Pri nastavení 150 Hz má zosilňovač frekvenčný rozsah 10 Hz až 150 Hz.

Identifikácia rádia - Auto Remote

Pri pripojení cez kábel **PnP INPUT** sa zosilňovač automaticky zapne (**funkcia Auto Remote**). Pripájací kábel Remote nie je potrebný!

Indikátor prevádzky (POWER / PROTECTION)

Zelené svetlo:

Koncový stupeň zapnutý, regulárny prevádzkový stav.

Červené svetlo:

Koncový stupeň je elektronicky odpojený, pretože sa vyskytla chyba.

Recyklácia a likvidácia



Na likvidáciu starého výrobku využite na to určené služby pre odovzdanie a zber.

Výrobca si vyhradzuje právo zmien

ΕΛΛΗΝΙΚΑ

Εγγύηση

Gia προϊόντα μας που έχουν αγοραστεί εντός της Ευρωπαϊκής Ένωσης παρέχουμε εγγύηση κατασκευαστή. Τους όρους της εγγύησης μπορείτε να τους πληροφορηθείτε στην ηλεκτρονική διεύθυνση **www.blaupunkt.de** ή να τους ζητήσετε απευθείας στην διεύθυνση:

Blaupunkt GmbH
Hotline
Robert-Bosch-Str. 200
D-31139 Hildesheim

Σύσταση:

Η απόδοση ενός ενισχυτή μπορεί να είναι τόσο καλή όσο η εγκατάσταση του. Μια σωστή εγκατάσταση αυξάνει την συνολική απόδοση του ηχοσυστήματος σας. Ο ενισχυτής THA θα έπρεπε να τοποθετηθεί από έναν ειδικό. Εάν θέλετε να τον εγκαταστήσετε μόνοι σας, διαβάστε παρακαλώ αυτές τις οδηγίες τοποθέτησης σχολαστικά και αφιερώστε αρκετό χρόνο για την τοποθέτηση. Επιτρέψτε μας τέλος να τονίσουμε ακόμη κάτι όσον αφορά το θέμα **υγεία**:

Λάβετε υπόψιν σας κατά την αναπαραγωγή της μουσικής στο όχημά σας, ότι η σταθερή στάθμη ηχητικής πίεσης πάνω από 100 dB μπορεί να οδηγήσει σε μόνιμες ζημιές του ανθρώπινου αυτιού, μέχρι και στην πλήρη απώλεια της ακοής. Με τα σύγχρονα συστήματα υψηλής απόδοσης και τις υψηλής ποιότητας προδιαγραφές των ηχείων μπορεί να επιτευχθεί στάθμη ηχητικής πίεσης πάνω από 130 dB.

Οδηγίες ασφαλείας



Κατά τη διάρκεια της συναρμολόγησης και της σύνδεσης προσέξτε παρακαλώ τις παρακάτω οδηγίες ασφαλείας.

- **Αποσυνδέστε τον αρνητικό πόλο της μπαταρίας! Εδώ προσέξτε τις οδηγίες ασφαλείας του κατασκευαστή του οχήματος.**
- Κατά το άνοιγμα των οπών προσέξτε να μην υποστούν ζημιά τα εξαρτήματα του οχήματος.
- Η διατομή του θετικού και του αρνητικού καλωδίου δεν επιτρέπεται να είναι μικρότερη από 1,5 mm² (A.W.G 16) ² (A.W.G 16).
- Σε αιχμηρές τρύπες χρησιμοποιήστε προστατευτικούς δαχτύλιους καλωδίων.
- Σε περίπτωση εσφαλμένης εγκατάστασης μπορεί να εμφανιστούν δυσλειτουργίες σε ηλεκτρονικά συστήματα του οχήματος ή του ραδιοφώνου του αυτοκινήτου σας.

Οδηγίες τοποθέτησης και σύνδεσης

Gia λόγους ασφαλείας πρέπει το THA 275 PnP να στερεωθεί από εξειδικευμένο τεχνίτη.

Κατά την επιλογή της θέσης τοποθέτησης πρέπει να επιλεγεί ένα σημείο που να μην βρέχεται και που θα εξασφαλίζει την επαρκή κυκλοφορία αέρα για την ψύξη του ενισχυτή.

Η επιφάνεια τοποθέτησης πρέπει να είναι κατάλληλη για τις παρεχόμενες βίδες και να παρέχει μια σίγουρη βάση.

Το καλώδιο ρεύματος του ενισχυτή πρέπει να είναι εφοδιασμένο με μία ασφάλεια το πολύ 30 εκ. (βλέπε εικ. 2a) από τη μπαταρία, για να προστατευτεί η μπαταρία του οχήματος σε ένα βραχυκύκλωμα μεταξύ ενισχυτή και μπαταρίας. Η ασφάλεια του ενισχυτή προστατεύει μόνο τον ίδιο τον ενισχυτή και όχι τη μπαταρία του οχήματος.

Χρησιμοποιήστε μεγάφωνα με εμπέδηση **2-4 Ω** (βλέπε πίνακα ή διάγραμμα τοποθέτησης). Δώστε προσοχή στη μέγιστη ισχύ (music power). Μην συνδέσετε τα μεγάφωνα στη γείωση, χρησιμοποιήστε μόνο τις επαφές που υποδεικνύονται

Ενισχυτής THA 275 PnP

Ο ενισχυτής είναι κατάλληλος ειδικά για τη σύνδεση σε συγκεκριμένο για κάθε όχημα προσαρμογέα Plug and Play.

Gia την σύνδεση σε ραδιόφωνα αυτοκινήτου με σύνδεση ISO χρησιμοποιείτε μόνο τον προσαρμογέα Blaupunkt PnP 25 ή PnP 55 (κωδικός προϊόντος = 7 607 622 010 ή 7607 622 011).

Δυνατότητες τοποθέτησης και σύνδεση μεγαφώνων:

Στερεοφωνική λειτουργία Μεγ. ισχύς Μεγ. ισχύς Ισχύς RMS Ισχύς RMS	2 x 150 Watt / 4 Ω 2 x 180 Watt / 2 Ω 2 x 75 Watt / 4 Ω 2 x 90 Watt / 2 Ω	Εικ. 4 Εικ. 4
Γεφυρωμένη λειτουργία Μεγ. ισχύς Ισχύς RMS	1 x 400 Watt / 4 Ω 1 x 190 Watt / 4 Ω	Εικ. 4 Εικ. 4
Ισχύς RMS κατά το CEA-2006 (<1% παραμόρφωση/+14,4 V)		
Απόκριση συχνότητας	10 Hz - 30.000 Hz	
Λόγος σήματος προς θόρυβο	> 95 dB @ ισχύς RMS	
Λόγος σήματος προς θόρυβο	> 78 dB @ 1 W/ 1 kHz	
Αρμονική παραμόρφωση (RMS)	< 0,05%	
Σταθερότητα	2 Ω (4 Ω σε γεφυρωμένη λειτουργία)	
Ευαισθησία εισόδου	0,3 - 8 V	
Ευαισθησία εισόδου Direct AUX IN	0,3V	
Φίλτρο διέλευσης χαμηλών συχνοτήτων (Low Pass)	50-250 Hz	
Φίλτρο διέλευσης υψηλών συχνοτήτων (High Pass)	10-250 Hz	
Bass Boost	0 dB μέχρι +12 dB	
Είσοδοι	2 x RCA, 2 x HighLevel speaker PnP 1 x Direct Aux Inputs, 3.5 mm stereo	
Έξοδοι	2 x μεγάφωνα	
Διαστάσεις Π x Y x B (mm)	170 x 42 x 160 (6.7"x1.7"x6.3")	

Σύνδεση συν/πλην

- Συνιστούμε ελάχιστη διάμετρο 1,5 mm² (A.W.G 16).



Στο συνδετικό καλώδιο του οχήματος (7 607 622 ...) πρέπει να συνδεθεί το **καλώδιο B+ 12V** με το **καλώδιο +** του ενισχυτή (βλέπε εικ. 7).

- **Τοποθετήστε ένα απλό θετικό καλώδιο προς τη μπαταρία και συνδέστε το μέσω μιας ασφάλειας σε απόσταση 30 εκ. από τη μπαταρία.**
- Σε αιχμηρές τρύπες χρησιμοποιήστε προστατευτικούς δαχτύλιους καλωδίων.
- Βιδώστε καλά ένα απλό αρνητικό καλώδιο σε ένα σημείο γείωσης χωρίς παρεμβολές (βίδα του αμαξώματος, λαμαρίνα του αμαξώματος) (όχι στον αρνητικό πόλο της μπαταρίας).
- Ξύστε την επιφάνεια επαφής του σημείου γείωσης ώπου να φανεί το μέταλλο και επαλείψτε την με γράσο γραφίτη.

Ενσωματωμένες ασφάλειες (Fuse)

Οι ενσωματωμένες στον ενισχυτή ασφάλειες (Fuse) προστατεύουν τον τελεστικό ενισχυτή και ολόκληρο το ηλεκτρικό σύστημα σε περίπτωση βλάβης. Κατά την χρήση μίας ανταλλακτικής ασφάλειας, μην γεφυρώσετε ποτέ ασφάλειες ή τις αλλάξετε με ασφάλειες υψηλότερης έντασης ρεύματος.

Παραδείγματα σύνδεσης

- Σύνδεση της παροχής τάσης Εικ. 2, 2a, b
- Σύνδεση σε ραδιόφωνα αυτοκινήτου με έξοδο RCA..... Εικ. 3
- Συνδέσεις μεγαφώνων..... Εικ. 4/5
- Direct Aux Input..... Εικ. 6

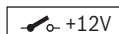

Σύνδεση Remote του ενισχυτή με πηγή τάσης +12 V.

Με αυτόν τον τρόπο μπορεί ο ενισχυτής να ενεργοποιηθεί και να απενεργοποιηθεί μέσω του διακόπτη ON/OFF του ραδιοφώνου.

Υπόδειξη:

Κατά την σύνδεση με ένα καλώδιο PnP-INPUT πραγματοποιείται αυτόματα η ενεργοποίηση.

! Ως ιδιαίτερο χαρακτηριστικό είναι διαθέσιμα μετά την αυτόματη ενεργοποίηση στην είσοδο/έξοδο Remote **+12V/200mA** ως τάση ενεργοποίησης εξόδου.

Συνδέσεις High-Input (μόνο μέσω καλωδίου PnP High-Input)

Ο ενισχυτής διαθέτει συνδέσεις PnP-Input, για να μπορεί να συνδεθεί σε ραδιόφωνα χωρίς εξόδους προενισχυτή (εικόνα 6). Με αυτόν τον τρόπο είναι δυνατή η άμεση σύνδεση στην έξοδο των ηχείων του ραδιοφώνου.

Υπόδειξη:

Μη χρησιμοποιούμενα φικς out/input του καλωδίου PnP πρέπει να συνδεθούν (βλέπε εικ. 2).

Σύνδεση Direct Aux Input

Δυνατότητα σύνδεσης όταν δεν υπάρχει ή χρησιμοποιείται η είσοδος AUX στο ραδιόφωνο του αυτοκινήτου

Εδώ μπορείτε να συνδέσετε διάφορες πηγές ήχου, για παράδειγμα ένα MP3 Player ή ένα κινητό σύστημα πλοήγησης, απευθείας μέσω ενός βύσματος Jack 3,5 mm στην είσοδο Direct Aux Input. Όλες οι πηγές σήματος ακούγονται κατ' αυτόν τον τρόπο ταυτόχρονα και η ένταση ήχου τους ρυθμίζεται στην αντίστοιχη συσκευή πηγής.

Υπόδειξη:

Κατά την τοποθέτηση και τη σύνδεση πρέπει όλες οι πηγές ήχου να είναι απενεργοποιημένες!

Τοποθέτηση καλωδίου με βύσμα Jack

Για τη σύνδεση χρησιμοποιείτε παρακαλώ το 5 m καλώδιο μας με βύσμα Jack με τον κωδικό παραγγελίας 7 607 001 525.

Ως ιδιαίτερο χαρακτηριστικό διαθέτει έναν διακόπτη On/Off.

Θέση του διακόπτη OFF (•):

Κατά την τοποθέτηση και αποσύνδεση και όταν δεν έχει συνδεθεί κάποια πηγή ήχου.

Θέση του διακόπτη ON: (I / II):

Μόνο **αφού** έχει συνδεθεί πηγή ήχου.

Προσοχή:

Κατά τη σύνδεση ο ρυθμιστής έντασης ήχου πρέπει να είναι πάντα στο ελάχιστο και ο ενισχυτής απενεργοποιημένος.

Ρυθμιστής στάθμης

Με τη βοήθεια του ρυθμιστή στάθμης μπορεί να προσαρμοστεί η ευαισθησία εισόδου του τελεστικού ενισχυτή στην τάση εξόδου του ραδιόφωνου του αυτοκινήτου σας.

Το εύρος ρύθμισης φτάνει από 0,3 V έως 8 V.

Επ' αυτού μερικές ακόμη σημαντικές επεξηγήσεις:

Με την περιστροφή του ρυθμιστή δεξιόστροφα αυξάνεται η ευαισθησία εισόδου του ενισχυτή και συνεπώς και η ένταση. Δεν πρόκειται ωστόσο για ρύθμιση της έντασης ήχου. Στην τερματική θέση δεν επιτυγχάνεται η μεγαλύτερη απόδοση του ενισχυτή, ακόμη και αν αρχικά έτσι ακούγεται. Το σύστημα ανεβάζει απλά πιο γρήγορα την ένταση ήχου, όταν αυξάνεται η ρύθμιση της έντασης ήχου του ραδιόφωνου.

Συνδέσεις μεγαφώνων

(Εάν ο ενισχυτής πρέπει να γεφυρωθεί, συνεχίστε στο σημείο αυτό κατευθείαν με την παράγραφο "Γεφυρωμένες συνδέσεις μεγαφώνων").

Όπως και σε κάθε ηχητική συσκευή η σωστή πολιτικότητα του ενισχυτή και των μεγαφώνων είναι πάρα πολύ σημαντική για την καλή απόδοση των μπάσων. Γι' αυτό πρέπει να προσέξετε με τις συνδέσεις, ώστε η θετική (+) σύνδεση

ση του ενισχυτή να συνδεθεί με την θετική σύνδεση (+) του μεγαφώνου. Το ίδιο ισχύει και για τις αρνητικές (-) συνδέσεις. Εκτός αυτού πρέπει το αριστερό κανάλι του ενισχυτή να συνδεθεί με το αριστερό μεγάφωνο και το δεξιό κανάλι του ενισχυτή με το δεξιό μεγάφωνο.

Γεφυρωμένες συνδέσεις μεγαφώνων

Υπόδειξη: Δεν είναι δυνατό κατά την σύνδεση μέσω καλωδίου PnP.

Με τον ενισχυτή THA 275 PnP μπορείτε να συνδέσετε τα κανάλια 1+2 σε γέφυρα. Με αυτόν τον τρόπο μπορεί ο ενισχυτής να χρησιμοποιηθεί για ένα ή περισσότερα υπογούφερ ή ένα μεγάφωνο μεσαίων συχνοτήτων. Μ' αυτή τη ρύθμιση συγκεντρώνει ο ενισχυτής το δεξιό και το αριστερό κανάλι σε μία μονοκάναλη έξοδο (μονοφωνική έξοδος).

Υπόδειξη:

Ο ενισχυτής μπορεί να συγκεντρώσει τις πληροφορίες του αριστερού και του δεξιού σήματος μόνον όταν έχει πραγματοποιηθεί και η δεξιά και η αριστερή σύνδεση RCA.

Προσοχή:

Σε κύκλωμα γέφυρας πρέπει το φορτίο του ενισχυτή να είναι 4 Ω ή μεγαλύτερο. Χαμηλότερο φορτίο οδηγεί σε υπερθέρμανση ή διακοπή λειτουργίας του ενισχυτή και μπορεί να προκαλέσει μόνιμες βλάβες.

Ρύθμιση συχνότητων

Με το THA 275 PnP μπορεί να ρυθμιστεί ο τύπος της μετάβασης συχνότητας (δηλαδή "Low-Pass" ή "Hi-Pass") και η επιθυμητή συχνότητα μετάβασης. Εάν για παράδειγμα θέλετε να συνδέσετε ένα ζευγάρι υπογούφερ, είναι απαραίτητες οι ρυθμίσεις "Low-Pass". Η συχνότητα μετάβασης εξαρτάται από την ζώνη συχνοτήτων των μεγαφώνων (βλέπε προτεινόμενη ζώνη συχνοτήτων των μεγαφώνων).

"High-Pass"

Κατά τη ρύθμιση των 250 Hz έχει ο ενισχυτής μία ζώνη συχνοτήτων από 250 Hz έως 30.000 Hz.

Ρύθμιση συχνότητας "Low-Pass"

Αυτός ο ρυθμιστής είναι ενεργοποιημένος, όταν ο διακόπτης βρίσκεται στη θέση "Low-Pass", και καθιστά δυνατή τη ρύθμιση της επιθυμητής συχνότητας μετάβασης.

Παράδειγμα:

Κατά τη ρύθμιση των 150 Hz έχει ο ενισχυτής μία ζώνη συχνοτήτων από 10 Hz έως 150 Hz.

Αναγνώριση ραδιοφώνου - Auto Remote

Κατά την σύνδεση με ένα καλώδιο PnP INPUT ενεργοποιείται αυτόματα ο ενισχυτής (**Auto Remote Funktion**). Δεν παρέχεται καλώδιο για σύνδεση Remote!

Ένδειξη λειτουργίας (POWER / PROTECTION)

Πράσινο φως:

Τελεστικός ενισχυτής ενεργοποιημένος, κανονική κατάσταση λειτουργίας.

THA 275 PnP

Κόκκινο φως:

Ο τελεστικός ενισχυτής απενεργοποιήθηκε ηλεκτρονικά επειδή υπάρχει βλάβη.

Ανακύκλωση και αποκομιδή



Παρακαλούμε χρησιμοποιήστε για την αποκομιδή του προϊόντος τους συνήθεις τρόπους ανακύκλωσης.

Επιφύλασσωμεθα του δικαιώματος αλλαγών χωρίς προειδοποίηση.

TÜRKÇE

Garanti

Avrupa Birliği dahilinde satın alınmış ürünlerimiz için üretici garantisi sunmaktayız. Garanti şartlarını www.blaupunkt.de adresinden çağırabilir veya doğrudan aşağıdaki adresten talep edebilirsiniz:

Blaupunkt GmbH
Hotline
Robert-Bosch-Str. 200
D-31139 Hildesheim

Öneri:

Bir amplifikatörün performansı ancak kurulumu kadar iyi olabilir. Doğru bir kurulum, Audio sisteminizin genel performansını yükseltir. THA amplifikatör uzman bir kişi tarafından monte edilmelidir. Eğer kurulumu kendiniz yapmak isterseniz, bu montaj kılavuzunu dikkatlice okuyunuz ve montaj için kendinize yeteri kadar zaman ayırınız.

Sağlık koruma konusu hakkında müsaadenizle son bir şey daha:

Lütfen aracınızda müzik dinlerken, 100 dB üzerindeki ses seviyelerinin geçici duyma bozukluklarına veya kalıcı işitme kayıplarına yol açabileceğini unutmayınız. Modern yüksek performanslı sistemler ve yüksek kaliteli hoparlör konfigürasyonları ile 130 dB üzerinde bir ses seviyesine erişilebilir.

Güvenlik uyarıları



Montaj ve bağlantılar süresince lütfen aşağıdaki güvenlik uyarılarına dikkat ediniz.

- **Akümülatör eksi kutbu ayrılmalıdır! Araç üreticisinin güvenlik uyarılarına dikkat edilmelidir.**
- Deliklerin açılması sırasında araç parçalarına hasar vermeye dikkat edilmelidir.
- Artı ve eksi kablonun enine kesiti 1,5 mm² (A.W.G 16) ölçüsü altında olmamalıdır.
- Keskin kenarlı deliklerde kablo geçişleri kullanınız.

- Hatalı kurulumda elektronik araç sisteminde veya araç radyosunda arızalar ortaya çıkabilir.

Takma ve bağlantı talimatları

Kaza güvenliği bakımından THA 275 PnP profesyonel sabitlenmelidir.

Montaj yerinin seçiminde amplifikatörün soğutması için yeterince hava sirkülasyonu sağlayan kuru bir yer seçilmelidir.

Montaj yüzeyi birlikte verilen vidaların takılması için uygun olmalı ve sağlam bir tutuş sağlamalıdır.

Araç akümülatörü ve amplifikatör besleme kablosunu kısa devreden korumak için (bkz. Fig. 2a), amplifikatör besleme kablosu sigortaya bağlı olarak araç akümülatöründen maksimum 30 cm uzaklıkta olmalıdır. Amplifikatörün sigortası sadece amplifikatörün kendisini korur, araç akümülatörünü korumaz.

2-4 Ω empedanslı hoparlör kullanınız (bkz. tablo veya takma şekilleri). Maks. yüklenilebilirliğe (müzik gücü) dikkat ediniz. Hoparlörü şasiye bağlamayınız, sadece belirtilen terminali kullanınız.

Amplifikatör THA 275 PnP

Amplifikatör özel olarak araca özgü tak ve kullan adaptörlerinin bağlanması için tasarlanmıştır.

ISO bağlantılı araç radyosu bağlantısı için sadece Blaupunkt PnP 25 veya PnP 55 adaptör kullanınız (Ürün no= 7 607 622 010 veya 7607 622 011).

Kullanım imkanları ve hoparlör bağlantısı:

Stereo-Mode		
Max Power	2 x 150 Watt / 4 Ω	Fig. 4
Max Power	2 x 180 Watt / 2 Ω	Fig. 4
RMS Power	2 x 75 Watt / 4 Ω	
RMS Power	2 x 90 Watt / 2 Ω	
Bridge Mode		
Max Power	1 x 400 Watt / 4 Ω	Fig. 4
RMS Power	1 x 190 Watt / 4 Ω	Fig. 4
RMS Power, CEA-2006'ya uygun (<%1 Klirr/+14,4 V)		
Frekans karakteristiği	10 Hz - 30.000 Hz	
Sinyal mesafesi	> 95 dB @ RMS Power	
Sinyal mesafesi	> 78 dB @ 1 W/ 1 kHz	
Distorsiyon (RMS)	< %0,05	
Stabilite	2 Ω (4 Ω köprü işletiminde)	
Giriş hassasiyeti	0,3 - 8 V	
Giriş hassasiyeti Direct AUX IN	0,3V	

Düşük frekans filtresi (Low Pass)	50-250 Hz	
Yüksek frekans filtresi (High Pass)	10-250 Hz	
Bass Boost	0 dB ile +12 dB arasında	
Girişler	2 x Cinch/RCA 2 x HighLevel speaker PnP 1 x Direct Aux Input, 3.5 mm stereo	
Çıkışlar	2 x hoparlör, altın	
Boyutlar G x Y x D (mm)	170 x 42 x 160 (6.7"x1.7"x6.3")	

Artı / eksi bağlantı

- En az 1,5 mm² (A.W.G 16) lik bir kesit öneririz.



Araç adaptör kablosunda (7 607 622 ...) **12V sürekli artı kablosu** amplifikatör + kablosu ile bağlı olmalıdır (bkz. Fig. 7).

- **Piyasada satılan artı kablosunu akümülatöre döşeyiniz ve sigorta braketi üzerinden, akümülatörün 30 cm uzağına bağlayınız.**
- Keskin kenarlı deliklerde kablo geçişleri kullanınız.
- Piyasada satılan eksi kablosunu arızasız bir şase noktasına (gövde civatası, gövde sacı) vidalayınız (akümülatör eksi kutbuna değil).
- Şasi noktasının madeni parlak kontak yüzeyi kazımalı ve grafit yağı ile yağlanmalıdır.

Entegre edilmiş sigortalar (Fuse)

Amplifikatöre entegre edilmiş sigortalar (Fuse), hata durumunda çıkış kademelerini ve bütün elektrik sistemini korur. Yedek sigorta kullanımında asla sigortalar köprülenmemeli veya daha yüksek akımlı tipler ile değiştirilmemelidir.

Bağlantı örnekleri

- Gerilim beslemesi bağlantısı Fig. 2,2a
- Araç radyosu bağlantısı
- Cinch çıkışlı Fig. 3
- Hoparlör bağlantıları Fig. 4/5
- Direct Aux Input..... Fig. 6

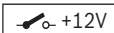

Amplifikatörün remote bağlantısını, devreye alınabilir +12 V gerilim kaynağına bağlayınız.

Bu şekilde amplifikatör, radyo cihazının açma/kapama şalteri üzerinden açılabilir ve kapatılabilir.

Not:

PnP-INPUT kablosu üzerinden bir bağlantıda açma otomatik olarak gerçekleşir.

! Diğer bir özellik olarak artık Remote giriş/çıkış otomatik olarak açıldıktan sonra **+12V/200mA** çıkış gerilimi olarak kullanıma hazırdır.

Yüksek seviyeli bağlantılar (sadece PnP High-Input kablosu üzerinden)

Amplifikatörün, ön kademe çıkışları olmayan radyo cihazlarının bağlanması için yüksek giriş seviyeli bağlantıları (PnP- Input), vardır . Bu şekilde radyo cihazının hoparlör cihazında doğrudan bağlantı mümkündür.

Not:

PnP kablosunun kullanılmayan out/input soketleri bağlanmalıdır (bkz. Fig. 2).

Doğrudan Aux Input bağlantısı

Araç radyosunda mevcut olmayan veya yerleştirilmemiş AUX girişinde bağlantı olanakları

Burada değişik NF kaynakları, örneğin MP3 Player veya mobil navigasyonu, doğrudan 3,5 mm'lik bir tırnaklı soket ile Direct Aux Input girişine bağlayabilirsiniz. Tüm sinyal kaynakları aynı zamanda duyulur ve ses seviyeleri ilgili kaynak cihazında ayarlanır.

Not:

Takma ve bağlama sırasında tüm NF kaynakları kapalı olmalıdır!

Tırnaklı soket kablosunun takılması

Bağlantı için lütfen 7 607 001 525 sipariş numaralı 5 m'lik tırnaklı soket kablosunu kullanınız.

Giriş/çıkış şalteri özelliğine sahiptir.

Şalter konumu KAPALI (•):

Sökme ve takma ve bağlı olmayan bir NF kaynağında.

Şalter konumu AÇIK: (I / II):

Sadece bir NF kaynağı bağlandıktan sonra.

Dikkat:

Bağlantı sırasında ses seviyesi ayarlayıcısı her zaman minimuma getirilmeli ve amplifikatör kapatılmalıdır.

Level ayarlayıcı

Level ayarlayıcısı yardımı ile çıkış kademesinin giriş hassasiyeti araç radyonuzun çıkış kademesine uyarlanabilir.

Ayar bölgesi 0,3 V ile 8 V arası için yeterlidir.

Bu konuda birkaç önemli açıklama daha:

Ayarlayıcının saat yönünde döndürülmesi ile amplifikatörün giriş hassasiyeti ve bununla birlikte ses seviyesi de artar. Ancak ses seviyesi ayarı söz konusu değildir; öyleymiş gibi duyulsa da son konumda daha yüksek bir amplifikatör performansı elde edilmez. Sistem sadece, radyo cihazının ses seviyesi ayarlayıcısı tam olarak çevrilirse ses seviyesini arttırır.

THA 275 PnP

Hoparlör bağlantıları

(Eğer amplifikatörün köprüde devreye alınması gerekiyorsa, bu durumda doğrudan "Köprülenmiş hoparlör bağlantıları" kısmı ile devam edilmelidir).

Her audio komponentinde olduğu gibi amplifikatör ve hoparlörün doğru kutuplanması iyi bir bas çıkışı için esansiyel anlamdadır. Bu yüzden bağlantılarda, amplifikatörün pozitif (+) bağlantısı ile hoparlörün pozitif (+) bağlantısı ile bağlı olmasına dikkat edilmelidir; aynı durum negatif (-) bağlantılar için de geçerlidir. Ayrıca sol amplifikatör kanalı sol hoparlör ile ve sağ amplifikatör kanalı sağ hoparlör ile bağlanmalıdır.

Köprülenmiş hoparlör bağlantıları

Not: PnP kablosu üzerinden bağlantılarda mümkün değildir.

THA 275 PnP amplifikatörde kanallar 1+2 köprüde devreye alınabilir. Bu şekilde amplifikatör bir veya birkaç subwoofer veya bir tweeter için kullanılabilir. Bu konfigürasyonda amplifikatör, sağ ve sol kanalı tek kanal çıkışına (mono çıkış) ekler.

Not:

Amplifikatör, sağ ve sol sinyal bilgisini sadece, hem sağ hem de sol RCA bağlantısı yapılmışsa ekleyebilir.

Dikkat:

Köprü devresinde amplifikatör yükü 4 Ohm veya daha yüksek olmalıdır. Düşük yük, aşırı ısınmaya veya amplifikatörün devreden çıkmasına neden olur ve kalıcı hasarlara yol açabilir.

Frekans geçişler türünün ve sahasının ayarlanması

THA 275 PnP'de frekans geçişinin türü (yani "Low-Pass" veya "Hi-Pass") ve istenilen geçiş frekansı ayarlanabilir. Örneğin bir subwoofer çiftinin bağlanması gerekiyorsa, "Low-Pass" ayarları gereklidir. Geçiş frekansı hoparlörün frekans sahasına bağlıdır (bkz. önerilen hoparlör frekans sahası).

"High-Pass"

250 Hz ayarda amplifikatörün frekans sahası 250 Hz ile 30.000 Hz arasındadır.

"Low-Pass"- Frekans ayarı

Bu ayarlayıcı, eğer şalter "Low-Pass" konumunda ise aktiftir ve istenilen geçiş frekansının ayarlanmasını mümkün kılar.

Örnek:

150 Hz ayarda amplifikatörün frekans sahası 10 Hz ile 150 Hz arasındadır.

Radyo algılama - Auto Remote

PnP INPUT kablosu üzerinden bağlantılarda amplifikatör otomatik olarak açılır (**Auto Remote fonksiyonu**). Remote bağlantı kablosu yoktur!

Çalışma göstergesi (POWER / PROTECTION)

Yeşil ışık:

Çıkış kademesi devrede, ayarlanabilir işletim durumu.

Kırmızı ışık:

Hata durumu olduğundan çıkış kademesi elektronik olarak devre dışı bırakıldı.

Geri dönüşüm ve imha



Lütfen ürününüzün imhası için mevcut geri verme veya toplama sistemlerini kullanınız.

Değişiklikler saklıdır.

SUOMI

Takuu

Euroopan Unionin alueella ostettuilla tuotteilla myönnämme valmistajan takuun. Takuuehdot saat Internet-osoitteestamme www.blaupunkt.de tai voit tilata ne suoraan valmistajalta:

Blaupunkt GmbH
Hotline
Robert-Bosch-Str. 200
D-31139 Hildesheim

Suositus:

Vahvistimen optimaalinen tehokkuus saavutetaan vain silloin, kun sen asennus tehdään oikein. Oikein tehty asennus parantaa audiojärjestelmän kokonaisteho. THA-vahvistimen asennus kannattaa antaa ammattimiehen tehtäväksi. Jos haluat asentaa sen itse, lue siinä tapauksessa asennusohjeet huolellisesti läpi ja varaa riittävästi aikaa asennusta varten.

Korostamme lisäksi **terveyden suojelemiseksi:**

Muista kuunnellesasi autossa musiikkia, että yli 100 dB jatkuva äänenpainetaso voi aiheuttaa pysyviä kuulovaurioita ihmisen korvassa tai jopa täydellisen kuuroutumisen. Nykyaikaisten ja erittäin tehokkaiden järjestelmien ja korkealuokkaisten kaiutinkokoonpanojen kanssa on mahdollista saavuttaa jopa 130 dB äänenpainetasoja.

Turvallisuusohjeita



Noudata asennus- ja kytkentätöiden yhteydessä seuraavia turvallisuusohjeita.

- **Irrota akun miinusnapakytkennät! Noudata ajoneuvon valmistajan antamia turvaohjeita.**
- Reikiä poratessasi huolehdi siitä, etteivät ajoneuvon osat vahingoitu.
- Plus- ja miinuskaapelin poikkipinta ei saa alittaa 1,5 mm² (A.W.G 16) vahvuutta.

- Käytä teräväreunaisissa rei'issä läpivientikumeja.
- Virheellinen asennus voi aiheuttaa auton elektronisten järjestelmien tai autoradion häiriöitä.

Asennus- ja liitäntämääräykset

Turvallisuuden takaamiseksi THA 275 PnP täytyy kiinnittää kunnolla, jotta se ei pääse irtoamaan onnettomuustilanteissa.

Asennuspaikaksi tulee valita sellainen kohta, joka on kuiva ja takaa riittävän tehokkaan ilmankierron vahvistimen jäähdyttämiseksi.

Asennuspinnan täytyy sopia oheisten ruuvien kiinnityslustaksi ja taata pitävä kiinnitys.

Vahvistimen virtakaapeli täytyy varmistaa enintään 30 cm etäisyydellä akusta olevalla sulakkeella (ks. kuva 2a), joka suojaa auton akkua, jos vahvistimen ja akun välillä tapahtuu oikosulku. Vahvistimen sulake suojaa ainoastaan itse vahvistinta, ei auton akkua.

Käytä kaiuttimia, joiden impedanssi on **2-4 Ω** (ks. taulukko tai asennuskuva). Huomioi maks. kuormitettavuus (musiikkiteho). Älä kytke kaiuttimia maadoitukseen, käytä ainoastaan merkittyjä liittimiä.

Vahvistin THA 275 PnP

Vahvistin sopii erityisesti kytkettäväksi autokohtaiseen Plug and Play -adapteriin.

ISO-liitännällä varustetuissa autoradioissa kytkentä tulee tehdä käyttämällä vain Blaupunktin PnP 25- tai PnP 55-adapteria (tuotenumero = 7 607 622 010 tai 7607 622 011).

Käyttömahdollisuudet ja kaiutinkytkentä:

Stereo-Mode		
Max Power	2 x 150 W / 4 Ω	Kuva 4
Max Power	2 x 180 W / 2 Ω	Kuva 4
RMS Power	2 x 75 W / 4 Ω	
RMS Power	2 x 90 W / 2 Ω	
Bridge-Mode		
Max Power	1 x 400 W / 4 Ω	Kuva 4
RMS Power	1 x 190 W / 4 Ω	Kuva 4
RMS Power CEA-2006 mukaan (<1% särö/+14,4 V)		
Taajuusvaste	10 Hz - 30.000 Hz	
Signaalikohinasuhde	> 95 dB @ RMS Power	
Signaalikohinasuhde	> 78 dB @ 1 W/ 1 kHz	
Särökerroin (RMS)	< 0,05%	
Vakavuus	2 Ω (4 Ω siltakäytössä)	
Tuloherkkyys	0,3 - 8 V	
Tuloherkkyys Direct AUX IN	0,3 V	

Alipäästösuodatin (Low Pass)	50-250 Hz	
Ylipäästösuodatin (High Pass)	10-250 Hz	
Bass Boost	0 dB ... +12 dB	
Tulot	2 x Cinch/RCA, 2 x HighLevel speaker PnP 1 x Direct Aux Inputs, 3.5 mm stereo	
Lähdöt	2 x kaiutin	
Mitat L x K x S (mm)	170 x 42 x 160 (6.7"x1.7"x6.3")	

Plus-/miinuskytkentä

- Suositeltava vähimmäispoikkipinta 1,5 mm² (A.W.G 16).



Auton sovitinjohdossa (7 607 622 ...) täytyy **12V kestovirran pluskaapeli** yhdistää vahvistimen pluskaapeliin (ks. kuva 7).

- **Vedä tavallinen pluskaapeli akun luokse ja kytke paikalleen sulakkeenpitimen välityksellä, jonka tulee olla 30 cm etäisyydellä akusta.**

- Käytä teräväreunaisissa rei'issä läpivientikumeja.
- Ruuvaa tavallinen miinuskaapeli pitävästi kiinni häiriötörmään maadoituskohtaan (korin pultti, korin pelti) (ei akun miinusnapaan).
- Raaputa maadoituskohdan pinta metallinkirkaaksi ja voitele grafiittirasvalla.

Integroidut sulakkeet (Fuse)

Vahvistimeen integroidut sulakkeet (Fuse) suojaavat vikatapauksessa pääteastetta ja koko sähköjärjestelmää. Kun vaihdat sulakkeen tilalle uuden, älä missään tapauksessa ohita sulakkeita äläkä vaihda tilalle virraltaan suurempia sulakkeita.

Kytkentäesimerkkejä

Jännitteensyötön kytkentä..... Kuva 2, 2a, b
 Kytkentä Cinch-lähdöllä varustettuihin autoradioihin Kuva 3
 Kaiutinkytkennät Kuva 4/5
 Direct Aux Input Kuva 6

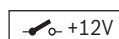

Yhdistä vahvistimen Remote-liitäntä kytkettävään +12 V jännitelähteeseen.

Tällä tavalla vahvistin voidaan kytkeä päälle ja pois radiolaitteen katkaisimen kautta.

Ohje:

Kun kytkentä tehdään PnP-INPUT-kaapelin välityksellä, päällekytkentä tapahtuu automaattisesti.

! Tässä on erikoista se, että sitten automaattisen päällekytkennän jälkeen Remote-tulossa/-lähdössä on käytettävissä **+12V/200mA** lähtökytkentäjännitteensä.

THA 275 PnP

Korkeatasoliitännät (vain PnP High-Input -kaapelin kautta)

Vahvistin on varustettu korkeatasoliitännöillä (PnP-Input), jotta se voidaan kytkeä radiolaitteisiin, joissa ei ole esiasetelähtöjä (kuva 6). Tällä tavalla on mahdollista tehdä suora kytkentä radiolaitteen kaiutinlähtöön.

Ohje:

Ei-käytettävät PnP-kaapelin out/input-pistokkeet täytyy yhdistää paikoilleen (ks. kuva 2).

Direct Aux Input -liitännät

Liitännämahdollisuus, kun autoradiossa ei ole AUX-tuloa tai AUX-tulo on varattu

Tässä voit kytkeä erilaisia NF-lähteitä, esimerkiksi MP3-soittimen tai mobiilin navigointilaitteen, suoraan 3,5 mm jakkiliittimen kautta Direct Aux Input -tuloon. Näin kaikkia signaalilähteitä voidaan kuunnella samanaikaisesti ja niiden äänenvoimakkuus säädetään kulloisestakin lähdelaitteesta.

Ohje:

Asennuksen ja kytkennän yhteydessä kaikkien NF-lähteiden täytyy olla pois päältä!

Jakkiliitinkaapelin asennus

Käytä kytkentään meiltä saatavilla olevaa 5 m jakkiliitinkaapelia, jonka tilausnumero on 7 607 001 525.

Siinä on erikoista se, että se sisältää katkaisimen.

Katkaisinasento POIS PÄÄLTÄ (•):

Asennuksen, irrotuksen ja kytkemättömän NF-lähteen yhteydessä.

Katkaisinasento PÄÄLLÄ: (I / II):

Vasta **sen jälkeen** kun NF-lähde on kytketty paikalleen.

Huomio:

Kun teet kytkennän, aseta äänenvoimakkuussäädin minimivoimakkuudelle ja kytkä vahvistin pois päältä.

Tasosäädin

Tasosäätimellä voit säätää pääteasteen tuloherkkyyden autoradion lähtöjännitteen mukaan.

Säätöalue on 0,3 V ... 8 V.

Huomioi tähän liittyen myös seuraavat tärkeät tiedot:

Kiertämällä säädintä myötäpäivään lisäät vahvistimen tuloherkkyyttä ja siten myös äänenvoimakkuutta. Tällöin ei ole kuitenkaan kyse äänenvoimakkuuden säädöstä; pääteasteessa ei saada aikaan suurempaa vahvistintehoa, vaikka ensin siltä kuulostaakin. Järjestelmä nostaa ainoastaan nopeammin äänenvoimakkuutta, kun radiolaitteen äänenvoimakkuussäädintä käännetään kovemmalle.

Kaiutinkytkennät

(Jos haluat kytkeä vahvistimen siltaan, lue siinä tapauksessa eteenpäin kohdasta "Silloitetut kaiutinkytkennät").

Kuten jokaisessa audiokomponentissa, vahvistimen ja kaiuttimien oikea napaisuus on olennaisena edellytyksenä hyvälle bassotoistolle. Siksi kytkennöissä täytyy huolehtia siitä, että vahvistimen positiivinen liitäntä (+) yhdistetään kaiuttimen positiiviseen liitäntään (+); sama periaate pätee vastaavasti negatiivisiin liitäntöihin (-). Lisäksi vasen vahvistinkanava täytyy yhdistää vasempaan kaiuttimeen ja oikea vahvistinkanava oikeaan kaiuttimeen.

Silloitetut kaiutinkytkennät

Ohje: Ei mahdollista PnP-kaapelin välityksellä tehtävässä kytkennässä.

THA 275 PnP-vahvistimessa kanavat 1+2 voidaan kytkeä siltaan. Tällä tavalla vahvistinta voidaan käyttää yhdelle tai useammalle subwooferille tai yhdelle keskiäänikaiuttimelle. Tällaisessa kokoonpanossa vahvistin yhdistää oikean ja vasemman kanavan yksikanavalähdöksi (monolähtö).

Ohje:

Vahvistin voi yhdistää oikean ja vasemman signaaliinformaation vain silloin, kun olet tehnyt sekä oikean että vasemman RCA-kytkennän.

Huomio:

Siltakytkennässä vahvistinkuormituksen täytyy olla 4 ohmia tai enemmän. Matalampi kuormitus johtaa ylikuumenemiseen tai vahvistimen toiminnan katkeamiseen ja voi aiheuttaa pysyviä vaurioita.

Taajuussiirtojen tyyppin ja alueen säätö

THA 275 PnP:ssä voidaan säätää taajuussiirron tyyppi (ts. "Low-Pass" tai "Hi-Pass") ja haluttu siirtymätaajuus. Esimerkiksi silloin, kun haluat kytkeä Subwoofer-parin, on tehtävä "Low-Pass"-säädöt. Siirtymätaajuus on riippuu kaiuttimien taajuusalueesta (ks. kaiuttimien suositeltu taajuusalue).

"High-Pass"

Säädön ollessa 250 Hz vahvistimen taajuusalue on 250 Hz - 30.000 Hz.

"Low-Pass"-taajuussäätö

Tämä säädin on aktivoitu, kun kytkin on asennossa "Low-Pass", ja mahdollistaa halutun siirtymätaajuuden säädön.

Esimerkki:

Säädön ollessa 150 Hz vahvistimen taajuusalue on 10 Hz – 150 Hz.

Radiotunnistus - Auto Remote

Kun kytkentä on tehty **PnP INPUT -kaapelin** välityksellä, vahvistin kytketty automaattisesti päälle (**Auto Remote-toiminto**). Remote-liitäntäkaapelia ei tarvita!

Toimintanäyttö (POWER / PROTECTION)

Vihreä valo:

Pääteaste päällä, normaali käyttötila.

Punainen valo:

Pääteaste on katkaistu elektronisesti vian takia.

Kierrätys ja hävitys



Toimita käytöstä poistettu tuote kierrätyspisteeseen.

Oikeus muutoksiin pidätetään.

РУССКИЙ

Гарантия

На наши изделия, купленные в Европейском Союзе, распространяется заводская гарантия. Условие гарантии Вы можете посмотреть по адресу в Интернет www.blaupunkt.de или запросить напрямую:

Blaupunkt GmbH
Hotline
Robert-Bosch-Str. 200
D-31139 Hildesheim, Германия

Рекомендация:

Мощность усилителя зависит от качества установки. Надлежащий монтаж увеличивает общую мощность Вашей аудиосистемы. Усилитель THA должен устанавливаться специалистом. Если Вы хотите установить его самостоятельно, внимательно прочтите данную инструкцию по установке и выделите для монтажа достаточно времени.

В завершение несколько слов на тему **охраны здоровья:**

При прослушивании музыки в Вашем автомобиле помните, что длительный уровень звукового давления выше 100 дБ может привести к постоянному поражению человеческого уха вплоть до полной потери слуха. Современные высококачественные системы с высококачественными динамиками могут выдавать звук силой свыше 180 дБ.

Указания по технике безопасности



Во время монтажа и подсоединения соблюдайте, пожалуйста, следующие указания по технике безопасности.

- **Отсоедините минусовую клемму аккумулятора! Соблюдайте при этом правила техники безопасности завода-изготовителя Вашего автомобиля.**
- При сверлении отверстий следите за тем, чтобы не повредить компоненты автомобиля.

- Сечение плюсового/минусового кабелей должно быть не меньше 1,5 мм² (АВГ 16).
- В отверстиях с острыми краями использовать кабельные вводы.
- Неверная установка может привести к сбоям в работе электронных систем автомобиля и Вашей автомагнитолы.

Инструкция по установке и подключению

Исходя из соображений техники безопасности устройство THA 275 PnP должно быть закреплено профессионально.

Для установки следует выбирать сухое место, в котором обеспечивается достаточная циркуляция воздуха и охлаждение усилителя.

Монтажная площадка должна подходить для крепления прилагаемых винтов и обеспечивать надежную опору.

Силовой кабель усилителя должен быть удален от аккумулятора максимум на 30 см и оборудован предохранителем (смотри рис. 2а) для защиты аккумулятора автомобиля при коротком замыкании между усилителем мощности и аккумулятором. Предохранитель усилителя защищает только сам предохранитель, не аккумулятор автомобиля.

Использовать динамики с полным сопротивлением **2-4 Ω** (смотри таблицу или монтажный чертеж). Учитывать макс. допустимую нагрузку (громкость музыки). Динамики не подключать к массе, использовать только промаркированные клеммы.

Усилитель THA 275 PnP

Усилитель подходит специально для подключения к специфическим автомобильным адаптерам Plug and Play.

Для подключения к автомагнитолам с разъемом ISO использовать только адаптеры Blaupunkt PnP 25 или PnP 55 (№ изделия = 7 607 622 010 или 7607 622 011).

Характеристики и подключение динамиков:

Режим стерео		
Макс. мощность	2 x 150 Ватт / 4 Ω	Рис. 4
Макс. мощность	2 x 180 Ватт / 2 Ω	Рис. 4
Мощность RMS	2 x 75 Ватт / 4 Ω	
Мощность RMS	2 x 90 Ватт / 2 Ω	
Режим моста (Bridge)		
Макс. мощность	1 x 400 Ватт / 4 Ω	Рис. 4
Мощность RMS	1 x 190 Ватт / 4 Ω	Рис. 4
Мощность RMS согласно CEA-2006 (<1% клир/+14,4 В)		
Частотная характеристика	10 Гц - 30.000 Гц	

Соотношение сигнал-шум	> 95 дБ @ мощность RMS	
Соотношение сигнал-шум	> 78 дБ @ 1 Вт / 1 кГц	
Клирфактор (RMS)	< 0,05%	
Стабильность	2 Ω (4 Ω в мостовом режиме)	
Входная чувствительность	0,3 - 8 В	
Входная чувствительность Direct AUX IN	0,3 В	
Фильтр нижних частот (Low Pass)	50-250 Гц	
Фильтр высоких частот (High Pass)	10-250 Гц	
Усиление басов Bass Boost	от 0 дБ до +12 дБ	
Входы	2 x "тюльпан"/RCA 2 x HighLevel speakerPnP 1 x входа Direct Aux Input, 3,5 мм стерео	
Выходы	2 x выход на динамик	
Габариты Ш x В x Г (мм)	170 x 42 x 160 (6.7"x1.7"x6.3")	

Подключение плюса и минуса

- Мы рекомендуем использовать провода с минимальным сечением 1,5 мм².

 Автомобильным адаптерным кабелем (7 607 622 ...) **кабель постоянного плюса 12В** должен быть соединен с **кабелем +** усилителя (смотри рис. 7).

- Проложить к плюсовой клемме аккумулятора обычный кабель и подключить через вставку с плавкой проволокой на расстоянии 30 см от аккумулятора.
- В отверстиях с острыми краями использовать кабельные вводы.
- Обычный минусовой кабель надежно привинтить к точке соединения с массой (кузов, автомобильный лист) (не к минусовой клемме аккумулятора).
- Контактную поверхность точки соединения с массой зачистить до голого металла и смазать графитовой смазкой.

Встроенные предохранители (Fuse)

Встроенные в усилитель предохранители (Fuse) защищают выходной каскад и всю электрическую систему в случае помех. При замене предохранителя никогда не переключать их и не использовать предохранители с более высоким током.

Примеры подключения

Подключение электропитания..... Рис. 2, 2a, b

Подключение к автомагнитоле с выходом "тюльпан" Рис. 3

Подключение динамиков Рис. 4/5

Вход Direct Aux Input..... Рис. 6

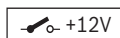

Разъем Remote усилителя соединить с переключаемым источником напряжения +12 В.

Таким образом усилитель можно будет включать/выключать кнопкой включения/выключения автомагнитолы.

Примечание:

При подключении через входной кабель PnP включение происходит автоматически.

!В качестве особенности, теперь при автоматическом включении на входе/выходе Remote будет иметься выходное напряжение переключения **+12В/200мА**.

Подключения высокого уровня (только через кабель PnP High-Input)

Усилитель имеет подключения высокого уровня (PnP-Input) для возможности его подсоединения к радиоприборам без выходов с каскадом предварительного усиления (Рис. 6). Таким образом можно напрямую подключаться к выходу динамиков радиоприбора.

Примечание:

Неиспользуемые входные/выходные штекеры (out/input) кабеля PnP должны быть соединены (смотри рис. 2).

Подключение Direct Aux Input

Возможность подключения при отсутствующем или занятом входе AUX автомагнитолы

Здесь различные источники НЧ, например, МРЗ-плеер или мобильная навигационная система, с помощью контактного штекера 3,5 мм можно напрямую подключить к входу Direct Aux Input. Все источники сигналов слышимы одновременно, а их громкость регулируется на соответствующем устройстве-источнике.

Примечание:

При монтаже и подключении все источники НЧ должны быть выключены!

Монтаж кабеля контактного штекера

Для подключения просьба использовать наш кабель с контактным штекером длиной 5 м, номер для заказа 7 607 001 525.

Его особенностью является наличие переключателя Вкл/Выкл.

Положение переключателя ВЫКЛ (•):

Для монтажа и демонтажа и при неподключенном источнике НЧ.

Положение переключателя ВКЛ: (I / II):

Только **после** подключения источника НЧ.

Внимание:

При подключении регулятор громкости всегда устанавливать на минимум и выключать усилитель.

Регулятор уровня (Level)

С помощью регулятора уровня можно настраивать входную чувствительность выходного каскада на выходное напряжение Вашей автомагнитолы.

Диапазон настройки от 0,3 В до 8 В.

Еще некоторые важные пояснения:

Поворотом регулятора по часовой стрелке входная чувствительность усилителя и тем самым и громкость увеличиваются. Однако речь идет не о настройке уровня громкости; в конечном положении не получится добиться более высокой мощности усилителя, даже если сначала это так кажется. Система всего лишь быстрее увеличивает уровень громкости при соответствующей регулировке громкости на автомагнитоле.

Подключения динамиков

(Если усилитель должен включаться в мост, то с этого места сразу продолжать согласно разделу "Шунтированные подключения динамиков").

Как и для любого компонента аудиосистемы правильная полярность усилителя и динамиков имеет важное значение для хорошего воспроизведения басов. Поэтому при подключении следует следить за тем, чтобы плюсовой контакт (+) усилителя подключался к плюсовому контакту (+) динамика; это же действительно и для минусовых (-) контактов. Кроме того левый канал усилителя следует подключать к левому динамику, а правый канал усилителя - к правому динамику.

Шунтированные подключения динамиков

Примечание: Невозможно при подключении через кабель PnP.

В усилителе ТНА 275 PnP каналы 1+2 можно включать в режим моста. Таким образом усилитель можно использовать для одного или нескольких сабвуферов или одного динамика средних частот. В этой конфигурации усилитель правый и левый каналы в один одноканальный выход (моновыход).

Примечание:

Усилитель может суммировать сигнал правого и левого каналов только, если выполнено как правое так и левое подключение RCA.

Внимание:

В мостовой схеме нагрузка усилителя должны составлять 4 Ом или выше. Более низкая нагрузка ведет к перегреву и отключению усилителя, и может также привести к его повреждению.

Настройка типа и диапазона переходов частот

В усилителе ТНА 275 PnP можно настроить тип перехода частот (т.е. "Low-Pass" или "Hi-Pass") и нужную переходную частоту. Если, к примеру, нужно подключить пару сабвуферов, то необходимо выполнить настройки "Low-Pass". Переходная частота зависит от диапазона частот динамиков (смотри рекомендуемый диапазон частот динамиков).

"High-Pass"

При установке 250 Гц диапазон частот усилителя составляет от 250 Гц до 30.000 Гц.

Регулировка частот "Low-Pass"

Данный регулятор активен только, если переключатель находится в положении "Low-Pass", и обеспечивает возможность настройки нужной переходной частоты.

Пример:

При установке 150 Гц диапазон частот усилителя составляет от 10 Гц до 150 Гц.

Распознавание устройства - Auto Remote

при подключении через кабель PnP INPUT усилитель включается автоматически (**функция Auto Remote**). Соединительный кабель Remote не требуется!

Индикация работы (POWER / PROTECTION)**Зеленый свет:**

Выходной каскад вкл., нормальное рабочее состояние.

Красный свет:

Выходной каскад отключен, так как имеется ошибка/неисправность.

Утилизация и переработка

Для утилизации старой аппаратуры воспользуйтесь доступными пунктами приема и сбора вторсырья.

Право на внесение изменений сохраняется.

THA 275 PnP

Einbau, Installation, Montage, Montaggio, Inbouw, Monteren, Instalación, Instalação, Monteren, Montaž, Montáž, Montáž, Τοποθέτηση, Takma, Asennus, Установка

Fig. 1

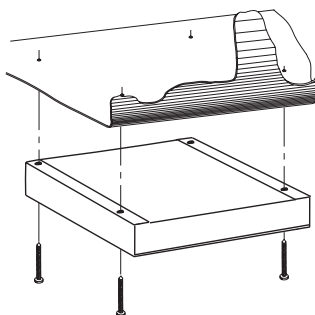
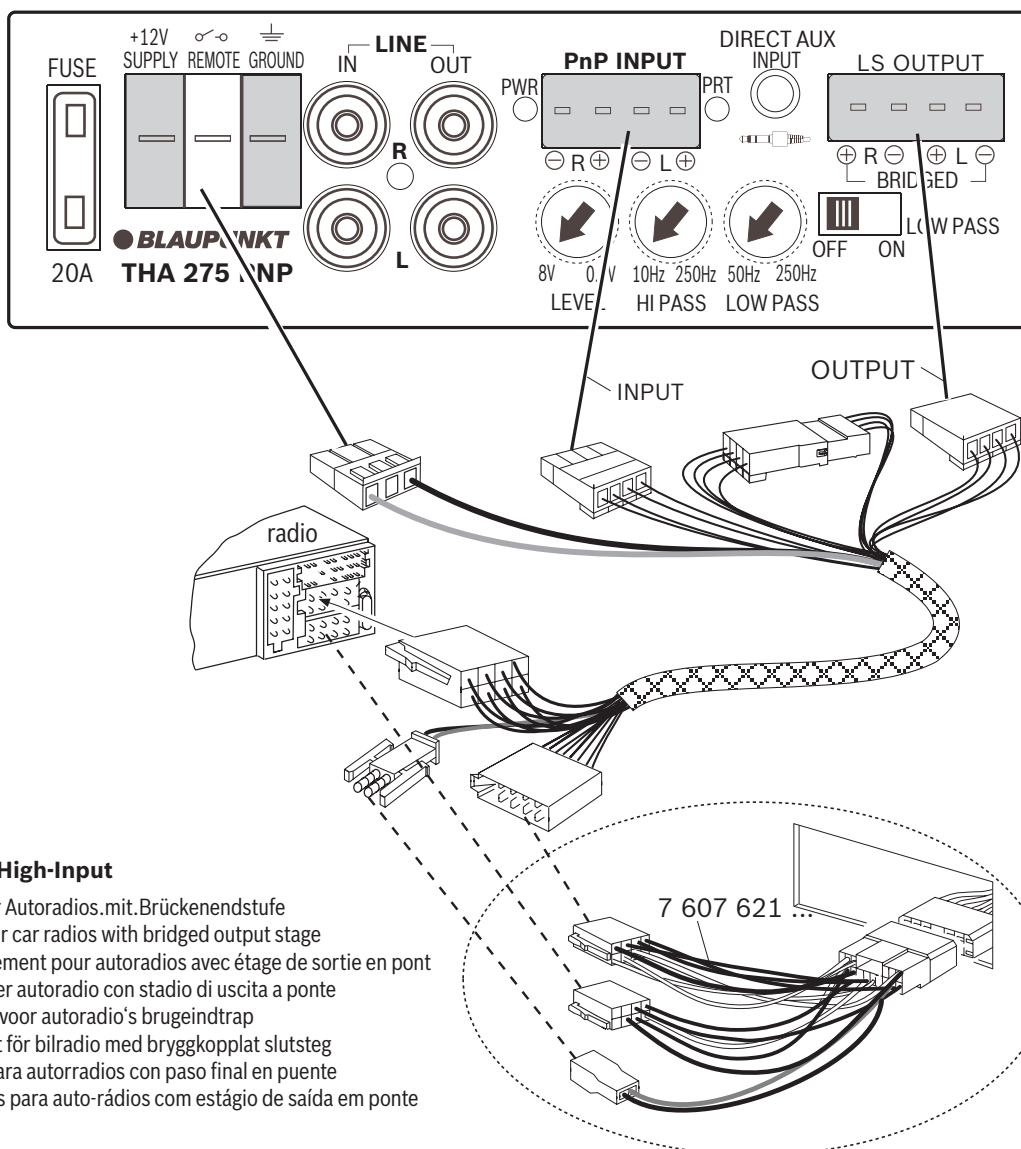

Fig. 2



PnP High-Input

nur für Autoradios mit Brückenendstufe
 only for car radios with bridged output stage
 uniquement pour autoradios avec étage de sortie en pont
 solo per autoradio con stadio di uscita a ponte
 alleen voor autoradio's bruggeindtrap
 endast för bilradio med bryggekopplat slutsteg
 sólo para autorradios con paso final en puente
 apenas para auto-rádios com estágio de saída em ponte

Einbau, Installation, Montage, Montaggio, Inbouw, Monteren, Instalación, Instalação, Monteren, Montaž, Montáž, Montáž, Τοποθέτηση, Takma, Aseennus, Установка

Fig. 2a

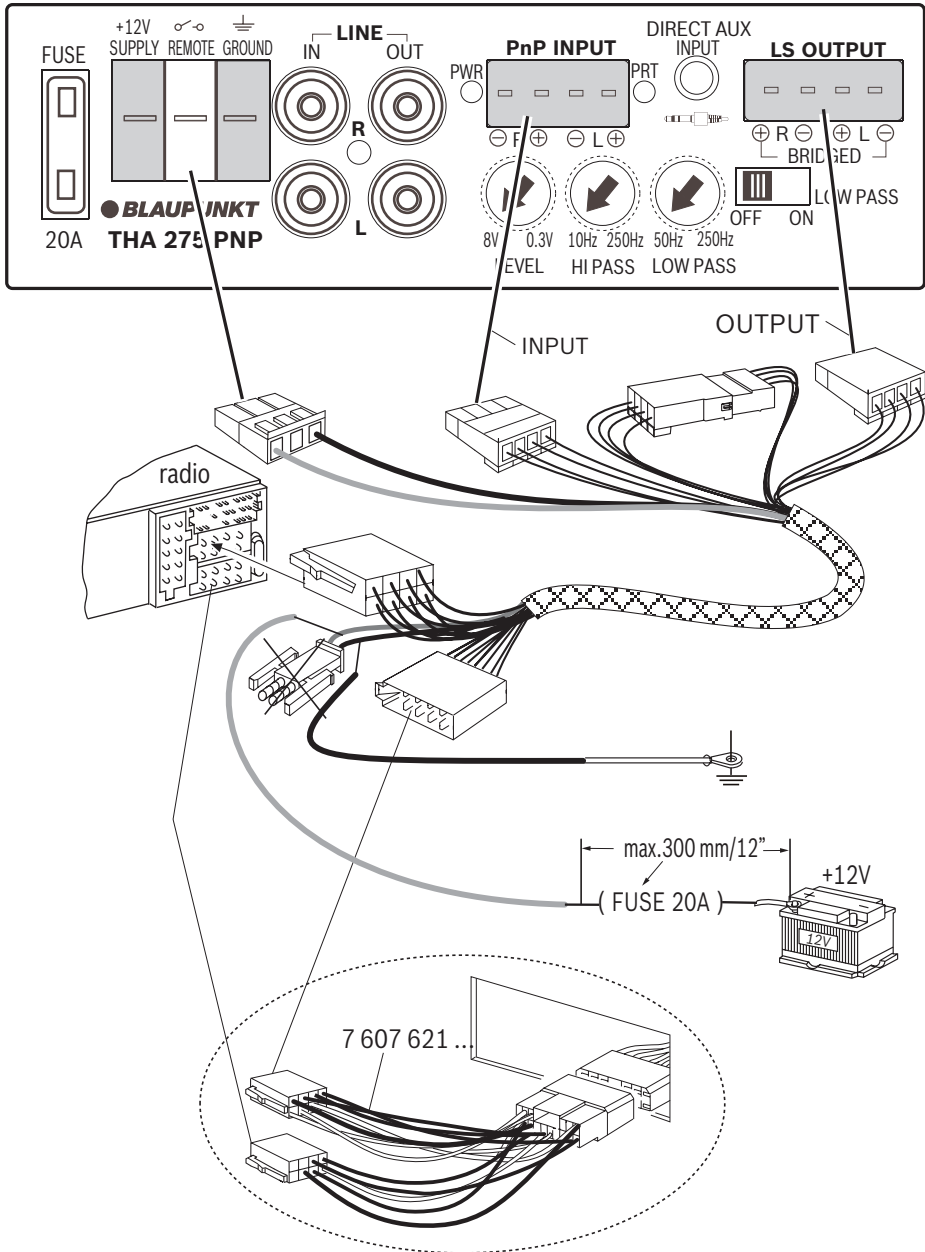

THA 275 PnP

Einbau, Installation, Montage, Montaggio, Inbouw, Monteren, Instalación, Instalação, Monteren, Montáž, Montáž, Montáž, Τοποθέτηση, Takma, Asennus, Установка

Fig. 2b

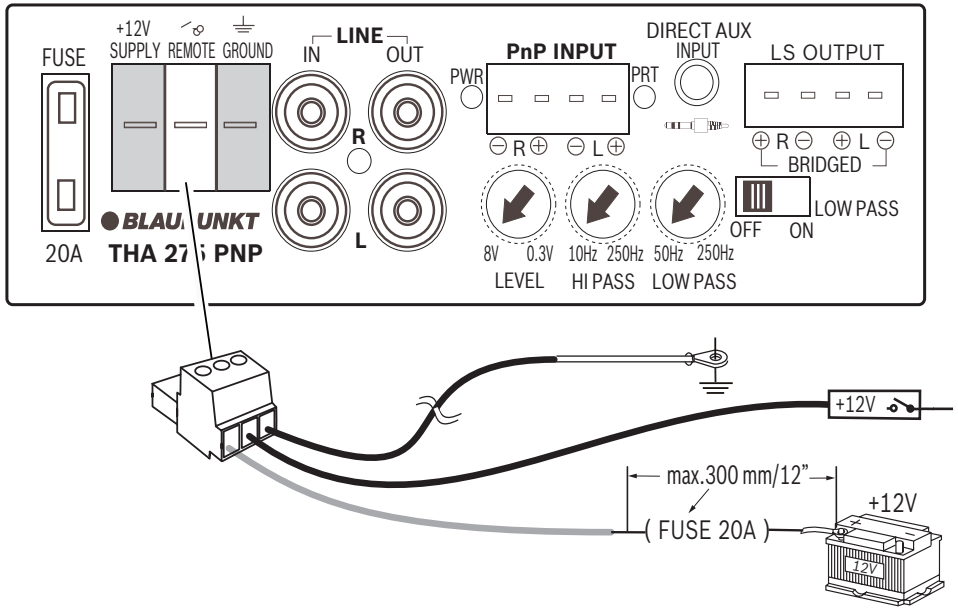
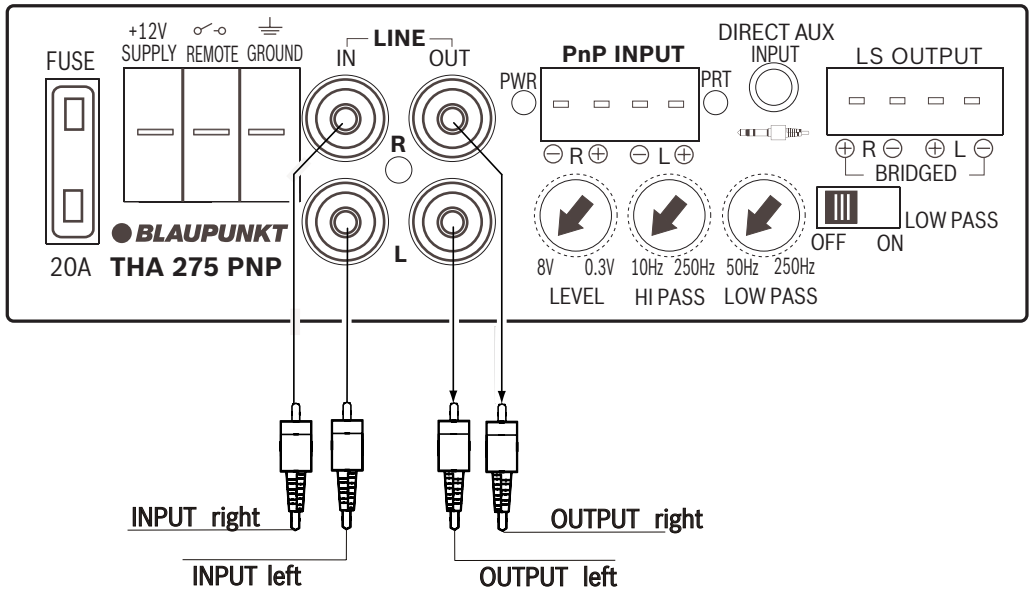

Fig. 3



Einbau, Installation, Montage, Montaggio, Inbouw, Monteren, Instalación, Instalação, Monteren, Montaž, Montáž, Montáž, Τοποθέτηση, Takma, Asennus, Установка

Fig. 4

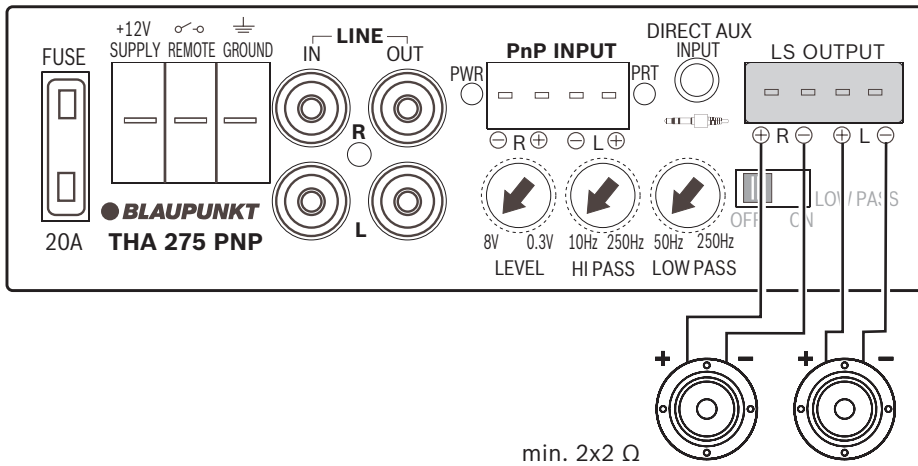

Fig. 4

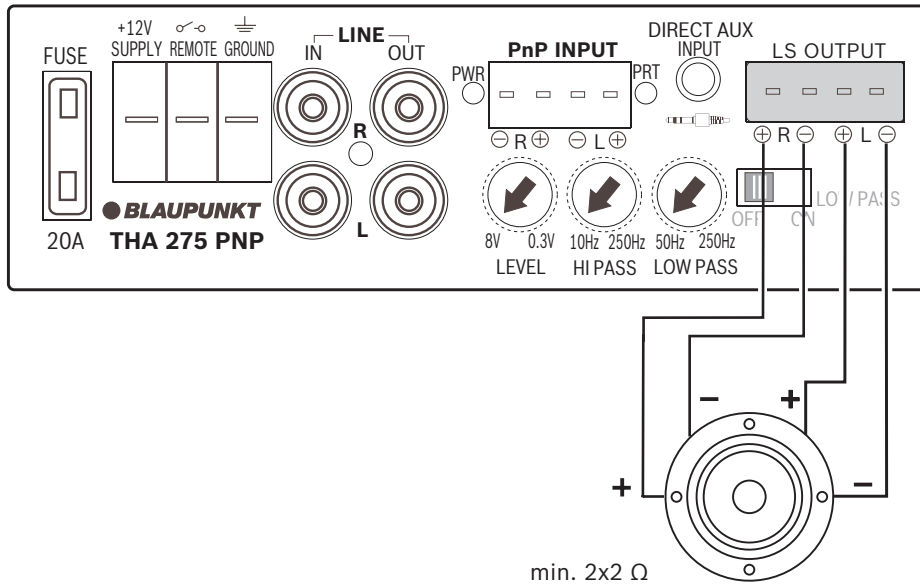
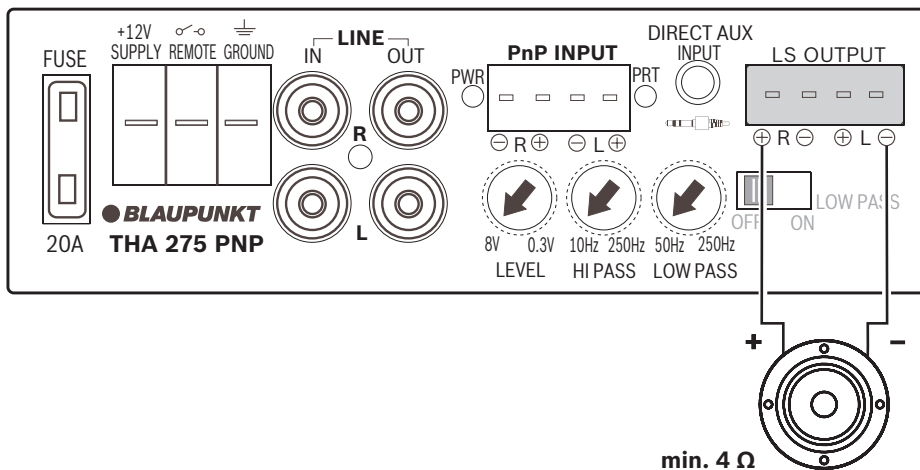

Fig. 5



THA 275 PnP

Einbau, Installation, Montage, Montaggio, Inbouw, Monteren, Instalación, Instalação, Monteren, Montaž, Montáž, Montáž, Τοποθέτηση, Takma, Asennus, Установка

Fig. 6

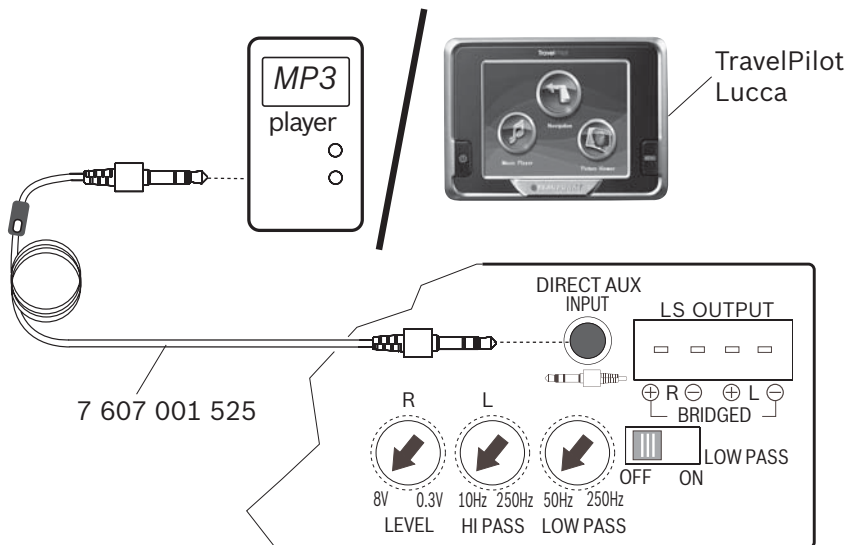
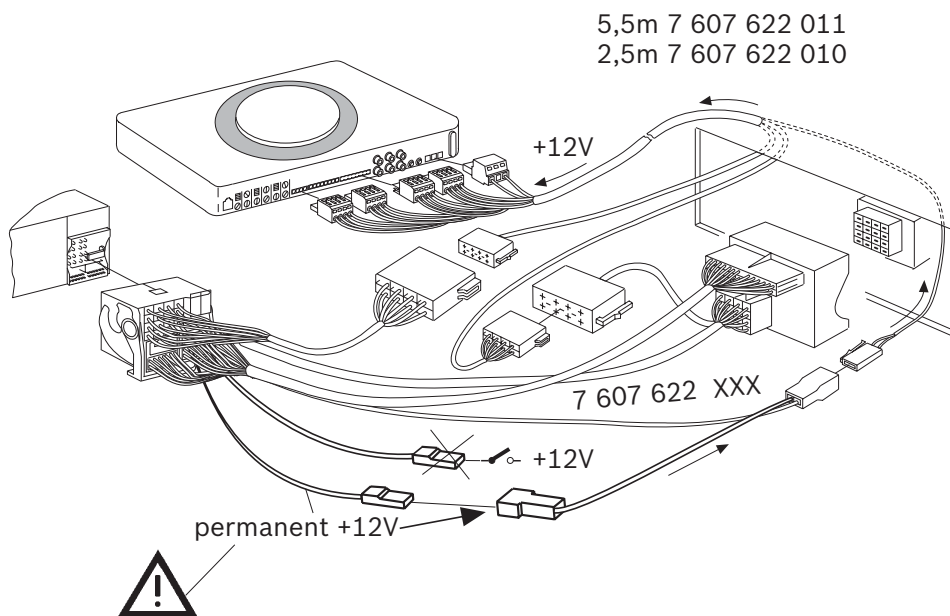

Fig. 7



Service-Nummern, Service numbers, Numéros du service après-vente, Numeri del servizio di assistenza, Servicenummers, Telefonnummer för service, Números de servicio, Números de serviço, Servicenumre, Numery serwisowe, Servisní čísla, Servisné čísla

Country:		Phone:	Fax:
Germany	(D)	0180-5000225	05121-49 4002
Austria	(A)	01-610 39 0	01-610 393 91
Belgium	(B)	02-525 5444	02-525 5263
Denmark	(DK)	44 898 360	44-898 644
Finland	(FIN)	09-435 991	09-435 99236
France	(F)	01-4010 7007	01-4010 7320
Great Britain	(GB)	01-89583 8880	01-89583 8394
Greece	(GR)	210 94 27 337	210 94 12 711
Ireland	(IRL)	01-46 66 700	01-46 66 706
Italy	(I)	02-369 6331	02-369 6464
Luxembourg	(L)	40 4078	40 2085
Netherlands	(NL)	00 31 24 35 91 338	00 31 24 35 91 336
Norway	(N)	66-817 000	66-817 157
Portugal	(P)	2185 00144	2185 00195
Spain	(E)	902 52 77 70	91 410 4078
Sweden	(S)	08-7501850	08-7501810
Switzerland	(CH)	01-8471644	01-8471950
Czech. Rep.	(CZ)	02-6180 0446	02-6180 0514
Hungary	(H)	76 511 803	76 511 809
Poland	(PL)	0800-118922	022-8771260
Turkey	(TR)	0212-335 06 71	0212-3460040
USA	(USA)	800-950-2528	708-895-5296
Brasil (Mercosur)	(BR)	0800 7045446	+75-19 3745 2773
Malaysia (Asia Pacific)	(MAL)	+604-6382 474	+604-6413 640

Blaupunkt GmbH
Robert-Bosch-Str. 200
D-31139 Hildesheim